



Un produit installé
toutes les **6** secondes
dans le monde.

C A T A L O G U E

2022-2023





HABITAT INDIVIDUEL



HABITAT COLLECTIF



TERTIAIRE



INDUSTRIE



ACCESSOIRES



VENTILATION / HYGIÈNE

SOMMAIRE

Qui sommes-nous ? 2 | Votre service Client 4 | Nouveautés 8

VMP	20	REGISTRES	402
Aérateurs	26	Registres circulaires motorisés	405
Ventilateurs de conduits	44	Registres circulaires manuels	407
Aérateurs de conduits	49		
Aérateurs de vitre	52	CONDUITS ACCESSOIRES PLASTIQUES	408
Aérateurs double flu	56	Conduits & acc. semi rigides	410
Extracteurs, hottes & groupes de cuisine	57	Conduits & acc. rigides	414
		Conduits & accessoires polyéthylènes	417
		Conduits exibles isolés/non isolés	418
VMC	62		
Autoréglables	69	DIFFUSION	420
Hygroréglables	74	Bouches d'extraction & d'insufflatio	422
Double-flu	78	Diffuseurs	424
Double-flux thermodynamiqu	94	Buses	428
Traitement de l'humidité	96	Grilles de soufflag	429
Puits géothermique hydraulique	95	Grilles de reprise	432
		Autres grilles	438
		Contre-cadres	444
		Registres	445
		Plénums	446
VENTILATION TERTIAIRE/COLLECTIVE	98		
Simple-flu	102	ENTREES D'AIR / BOUCHES	450
Ventilateurs de conduits	150	Entrées d'air filt antes	452
Caissons de ventilation 400°C 1/2 h	158	Bouches hygroréglables & temporisées	454
Echangeurs statiques ultra-plats	178	Bouches autoréglables	457
Double-flu	180	Bouches spéciales rénovation	470
Modulation de débits	218	Bouches extraction/insufflatio	474
Tourelles de ventilation	228	Terminaux murs et plafonds	479
		Régulateurs de débits	480
PURIFICATION	240		
Purifi ateurs d'air portables	242	ACCESSOIRES ELECTRIQUES	482
Modules de filt ation	245	Sondes QAI	484
Caissons de ventilation & de filt ation	247	Commandes électriques	486
		Commandes & protection	488
		Autotransformateurs triphasés	489
		Variateurs électroniques monophasés	490
		Variateurs de fréquence	492
		Modulation de débits	494
		Contrôle pression	496
		Contrôle & mesure	497
CUISINE PROFESSIONNELLE	250		
Hotte petite restauration	252	HYGIENE	498
Extracteur pour hottes	254	Sèche-mains	500
Hottes cuisines professionnelles	256	Sèche-cheveux	503
Hottes & capteurs	258	Aspiration centralisée & accessoires	504
Coffrets électriques	259	Aspiration portable	512
PROTECTION INCENDIE	260	CHAUFFAGE	514
Tourelles de désenfumage	264	Radiateurs	516
Ventilateurs de désenfumage	294	Répartiteurs d'air chaud	521
Volets de désenfumage	299	Infrarouges	522
Coffrets de relaying	306	Aérothermes	526
Clapets coupe-feu	314	Batteries électriques	528
Cartouches coupe-feu & pare-flamme	317		
		PURIFICATION	530
VENTILATION INDUSTRIELLE	318	TRAITEMENT DE L'HUMIDITE	
Hélicoides muraux	320	VENTILATION DE CONFORT	
Hélicoides tubulaires	327	Purifi ateurs d'air autonomes	532
Hélicoides portables	332	Traitements de l'humidité	536
Ventilateurs de conduit	334	Ventilateurs	539
Atex	342	Ventilateurs de plafond	544
Ventilateurs centrifuges	354		
Ventilateurs centrifuges spéciaux	363		
Ventilateurs de plafond	377		
		CONDUITS ACCESSOIRES METALLIQUES	380
		Conduits spiralés	382
		Accessoires galva	384
		Conduits non isolés	396
		Conduits isolés	397
		Accessoires de pose & de suspension	398
		Prises & sorties d'air	400



VMP



VMC



VENTILATION
TERTIAIRE &
COLLECTIVE



PURIFICATION



CUISINE
PROFESSIONNELLE



PROTECTION
INCENDIE



VENTILATION
INDUSTRIELLE

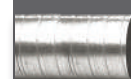

CONDUITS &
ACCESSOIRES
METALLIQUES



REGISTRES



CONDUITS &
ACCESSOIRES
PLASTIQUES



DIFFUSION



ENTREES
D'AIR &
BOUCHES



ACCESSOIRES
ELECTRIQUES



HYGIENE



CHAUFFAGE



PURIFICATION
VENTILATION
CONFORT



Un produit installé toutes les **6** secondes dans le monde

UNE PRESENCE ACCRUE DANS LE MONDE

Depuis sa création en 1951, SOLER & PALAU a connu une croissance soutenue.

Pour accompagner celle-ci nous avons construit de nombreuses usines, ouvert des filiales dans le monde entier et acquis d'autres sociétés.

Soler & Palau Ventilation Group a fondé son projet par une série de préceptes préservant le passé, le présent et l'avenir de l'entreprise : Technologie exclusive, Internationalisation, Croissance et Autofinancement.

Une philosophie globale et une politique de proximité sont quelques-unes des clés du succès.

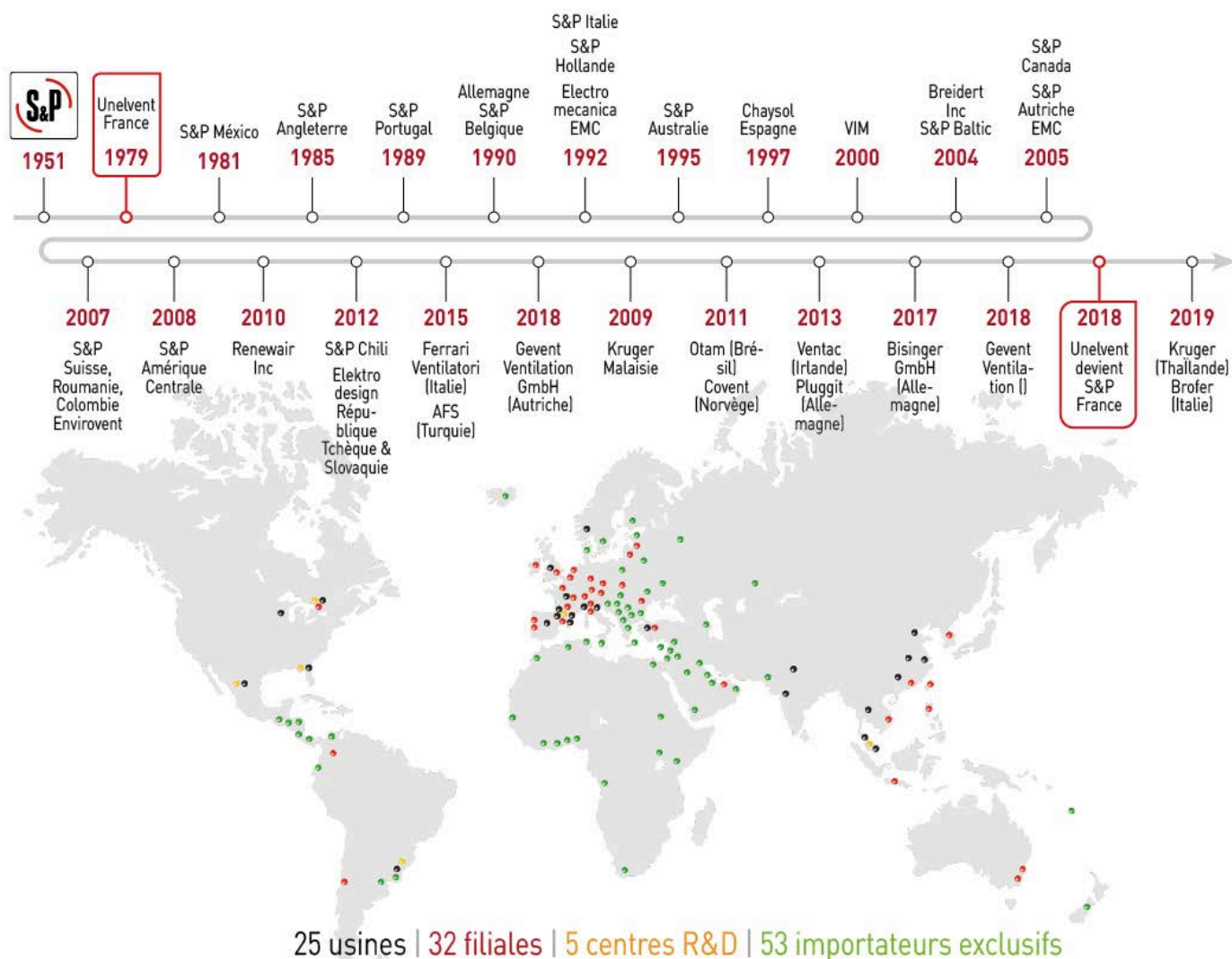

UN GROUPE CERTIFIE DE LA CONCEPTION A LA FABRICATION

SOLER & PALAU a obtenu une reconnaissance dans le monde entier grâce à son équipe, la qualité, la fiabilité et un engagement ferme pour l'innovation.

La solidité des résultats permet par un autofinancement, un investissement constant ainsi qu'une position de pionnier dans la recherche et le développement.

S&P anticipe les besoins d'un marché en constante évolution, prévoyant l'ajout de nouveaux produits à ses catalogues et de solutions de ventilation basés sur l'efficacité et l'économie énergétique.



Usine

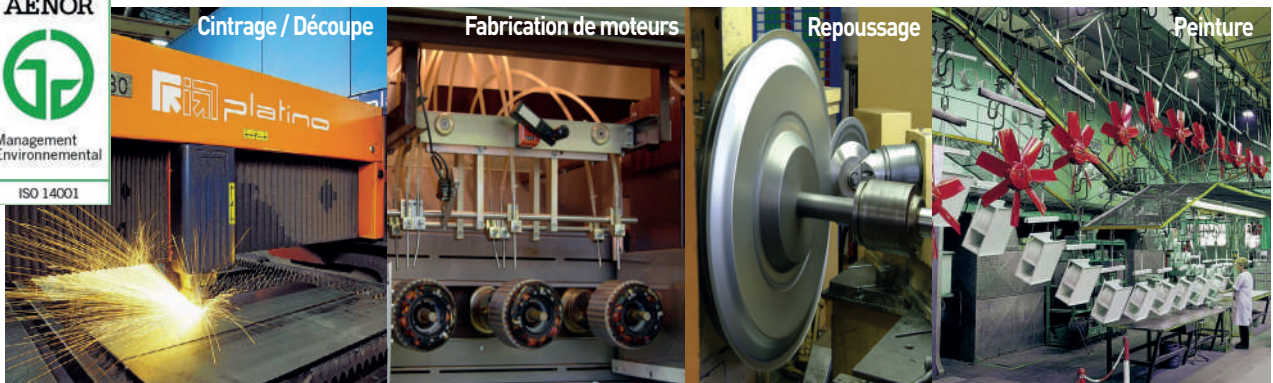

Laboratoires d'essais

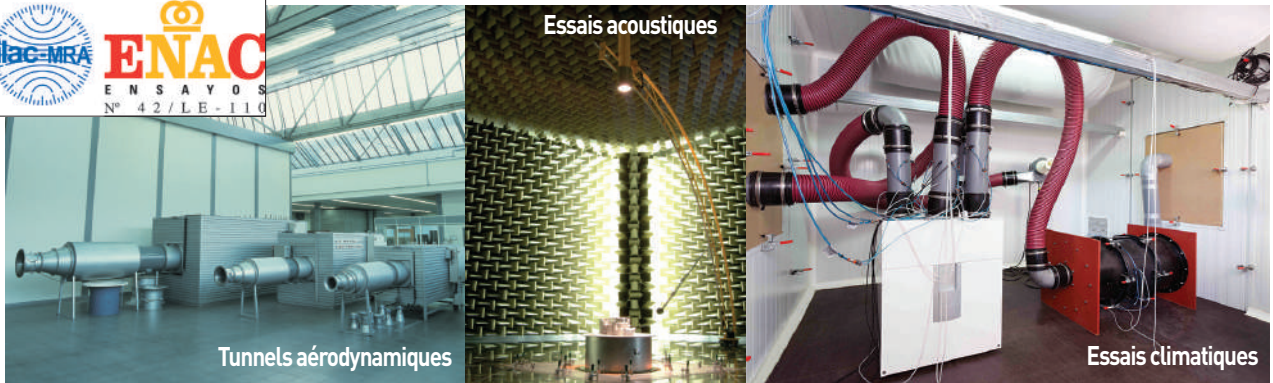

Bien que les normes de notation soient devenues plus strictes en 2022, pour sa première évaluation S&P France a été positionnée au niveau « SILVER » par la plateforme de notation **ecovadis**, ce qui la situe dans les 25% des entreprises les mieux notées | <https://fr.ecovadis.com/> |

Cette notation fait partie de notre processus RSE mis en place et qui doit nous permettre de nous améliorer sur les critères :

- Développement durable
- Social et droits de l'homme
- Éthique des affaires
- Achats responsables

NOUS SOMMES A VOTRE ECOUTE

VOTRE SERVICE CLIENT

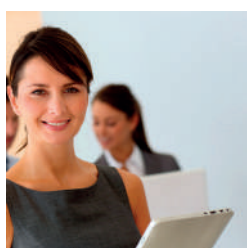

SUIVI COMMERCIAL OU COMMANDES

Administrations des ventes
commandes@solerpalau.com
04 68 53 10 39



DEMANDE D'ETUDE OU EQUIVALENCE PRODUIT

Service Conseil Etude
sce@solerpalau.com
04 68 53 53 67

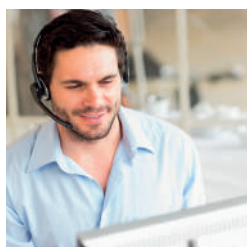

ASSISTANCE TECHNIQUE, MISE EN ROUTE OU CABLAGE

Service Assistance Technique
sat.fr@solerpalau.com
04 68 53 53 68

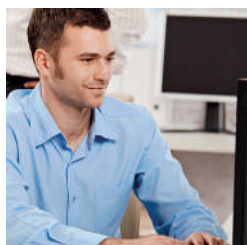

RETOUR PRODUIT OU DEMANDE DE PIECE DETACHEE

Service Après Vente
sav@solerpalau.com
04 68 53 53 69

S&P France

LA FORCE D'UN
G R O U P E



www.solerpalau.fr



AU PLUS PRES DE VOUS DANS CHAQUE REGION



VOTRE FORCE DE VENTE

Partenaire des professionnels depuis 1979, S&P France s'est affirmée comme l'un des leaders Français du traitement de l'air.

S&P France c'est aussi la première filiale du groupe Soler & Palau présent sur tous les marchés mondiaux.

Depuis sa création, S&P France commercialise les produits de sa maison mère, sous la marque S&P.

Au plus près de nos clients, notre force de vente s'attache à faire connaître nos produits, à conseiller et à apporter les solutions techniques les plus appropriées.

Une équipe de près de 50 collaborateurs, techniciens du traitement de l'air, répartie en 5 directions régionales : IDF, Nord-Ouest, Sud-Ouest, Nord-Est, Sud-Est, assure un service de proximité sur l'ensemble du territoire.

Région IDF

78 - 92	06 80 25 13 28
77 - 93	06 07 73 05 51
91 - 94 - 75	06 07 34 70 08

Région NORD-OUEST

60 - 80 - 95	06 80 25 13 49
59 - 62	06 80 25 12 87
22 (Dinan) - 35 - 50	06 76 09 89 24
14 - 27 - 76	06 07 12 13 22
22 - 29 - 56	06 07 23 77 60
28 - 53 - 61 - 72	06 70 57 52 71
44 - 49	06 07 76 08 78

Région SUD-OUEST

31 - 32 - 47	06 80 25 13 17
79 - 87 - 86	06 80 25 13 44
24 - 33	06 80 25 13 21
12 - 19 - 46 - 81 - 82	06 88 24 74 19
16 - 17 - 85	06 88 20 88 39
18 - 36 - 37 - 41 - 45	06 30 65 19 57
40 - 64 - 65	06 76 09 82 49

Région NORD-EST

01 - 73 - 74	06 07 09 27 19
21 - 71 - 89	06 87 61 40 10
25 - 39 - 68 - 70 - 90	06 77 59 98 07
54 - 57 - 67 - 88	06 80 25 12 99
03 - 15 - 23 - 58 - 63	06 76 96 49 13
42 - 43 - 69	06 76 96 49 12
02 - 08 - 10 - 51 - 52 - 55	07 86 29 19 26

Région SUD-EST

30 - 34 - 84 - 48	06 80 25 13 35
09 - 11 - 34 - 66 - 34	06 76 09 84 13
(Béziers, Pézenas, Agde, Villers Béziers)	
06 - 83	06 80 25 13 63
04 - 05 - 13 - 20 - 84	06 07 19 56 68
07 - 26 - 38	06 46 12 62 18
Outre-Mer	06 75 01 17 78

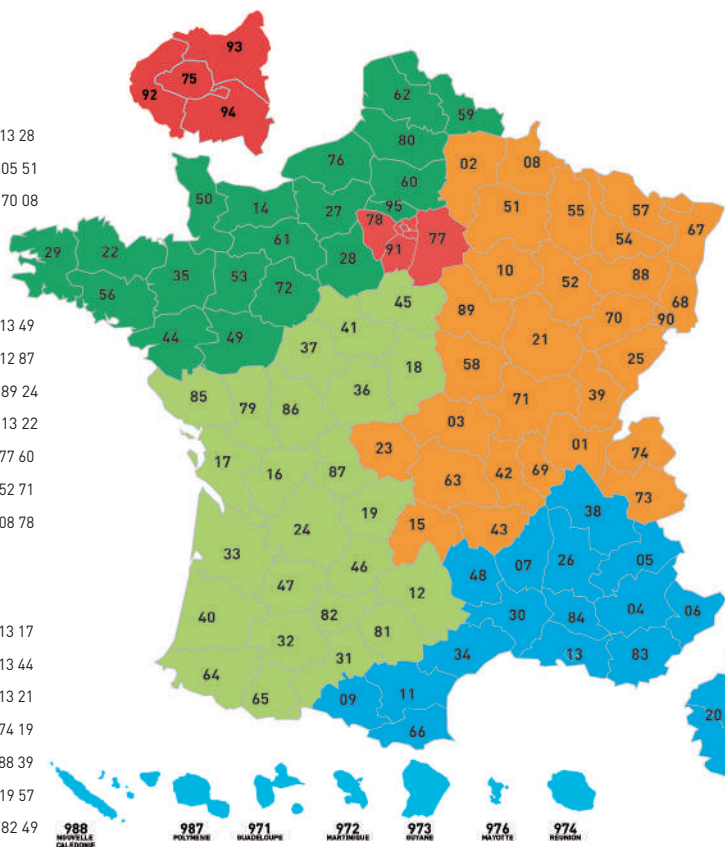

NOS REFERENCES EN EUROPE



Tour Dexia - Bruxelles - BELGIQUE



Stade Pierre Mauroy - Lille - FRANCE



Aréna - Riga - LETTONIE



Patinoire Olympique - Turin - ITALIE



Synchrotron - Cerdanyola - ESPAGNE



Patinoire - Jaca - ESPAGNE



Cité des sciences - Valence - ESPAGNE

NOS REFERENCES DANS LE MONDE



World Trade Center - Pékin - CHINE



Université Konkuk - COREE DU SUD



Bourse - Mexico - MEXIQUE

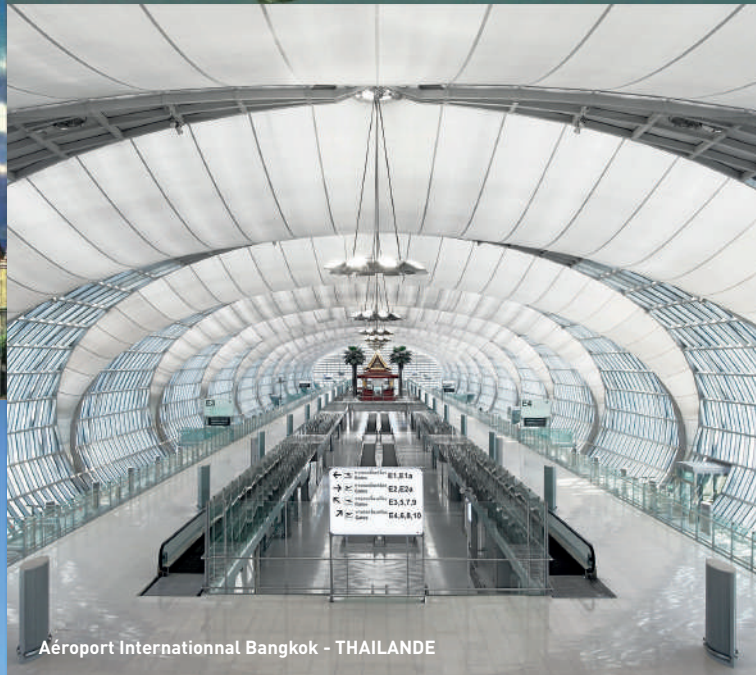

Aéroport International Bangkok - THAILANDE



Métro de Santiago - CHILI

NOUVEAU

OCTEO

Inspiré par la nature,
conçu pour
votre confort.



BORNEO

Ventilez, chauffez, économisez !

NOUVEAU



TD EVO

Quand la référence
du marché fait sa mutation.

VA

Performance & efficacité
alliés à un design
esthétique.



NOUVEAU

CAD COMPACT

Dimensions minimalistes,
multi-configurations
et Plug&Play.



CR120

Le clapet coupe-feu
optimisé pour la
meilleure résistance au feu.

NOUVEAU



PLUGGIT CIRCULAIRE

Un réseau conforme aux exigences de la RE2020.

CMS 2m

Stockage, transport, installation, tellement plus facile.



NOUVEAU

EC 30 FI

Une entrée d'air filt ante
et qui conserve
son débit.



AIRSENS RD

La sonde de
Qualité d'Air Intérieur
simple & intelligente.

NOUVEAU



SL2020

La meilleure protection
contre le vandalisme.

AIRPUR

La préservation de votre
Qualité d'Air Intérieur
est notre métier.



ACOUSTIQUE

EVALUATION DU BRUIT

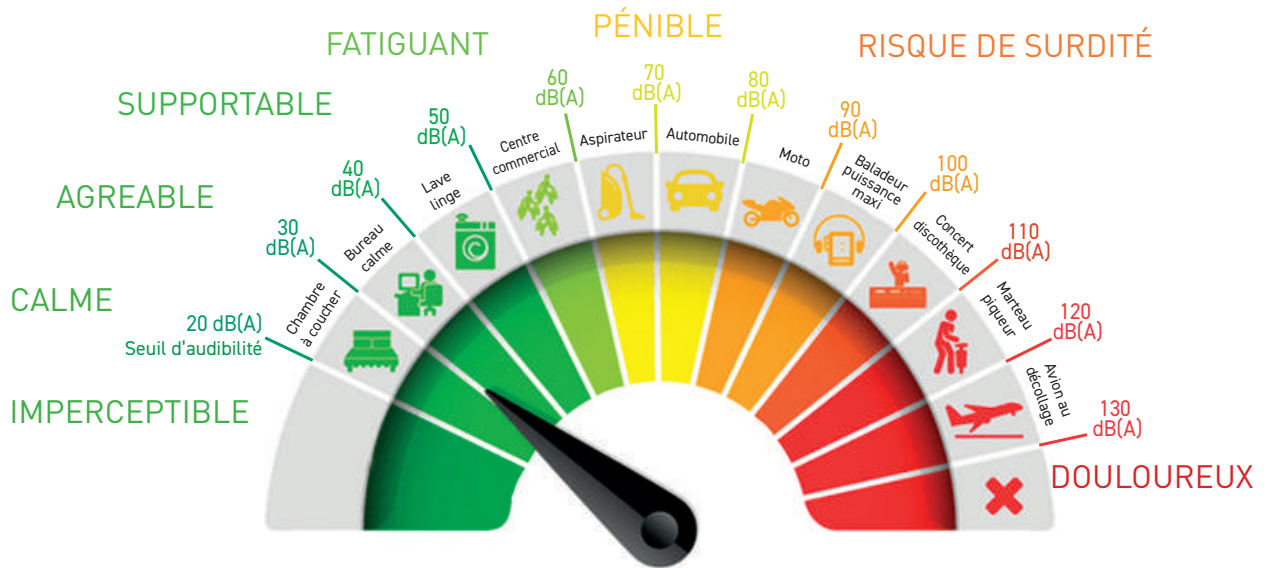

PERCEPTION DU BRUIT en rapport à la DISTANCE

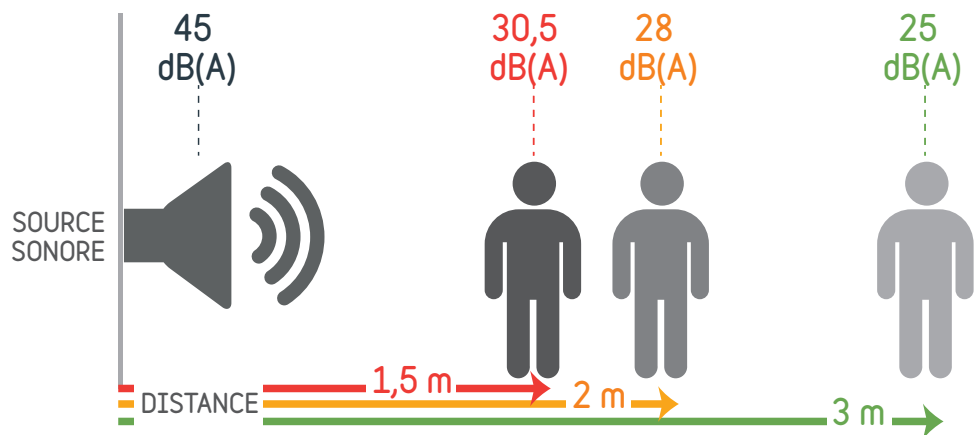

- Un bruit inférieur à 20 décibels est IMPERCEPTIBLE.
- Le bruit perçu dépend du NIVEAU SONORE de l'appareil et de la DISTANCE.

LES CHIFFRES CLES



PRINCIPAUX POLLUANTS



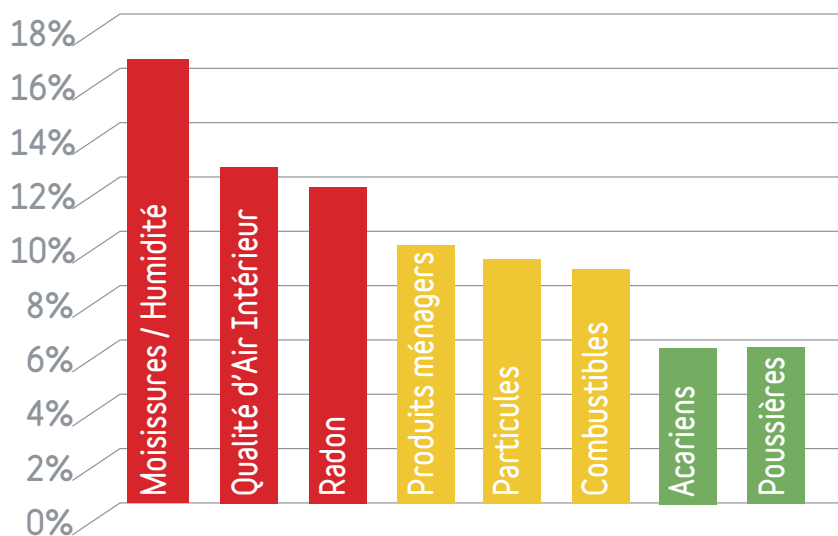



(Classement par ordre d'importance)



- **VENTILER** évite la concentration de polluants majeurs d'une habitation (humidité, COV, particules fines, radon...) pour augmenter la QAI.
- Ventiler assure aussi le confort thermique et acoustique puis préserve le bâti.
- Moduler sur l'hygrométrie optimise le résultat.

QUELLE VENTILATION CHOISIR ?



Type de travaux	Traitement	Etanchéité maison	Contraintes	Solutions
	Pièce individuelle (toilettes, salle de bain)	Maison non étanche (maison ancienne, simple vitrage, menuiserie bois...)	Usage intermittent réseau court ou réseau long	Aérateur 
		Maison étanche (maison ancienne, double vitrage, menuiserie pvc...)		
Amélioration Rénovation	Ensemble du logement	Maison étanche (maison ancienne, double vitrage, menuiserie pvc...)	Usage 24h/24 Passages de gaines aisés	VMC simple flu 
		Maison non étanche (maison ancienne, simple vitrage, menuiserie bois)	Usage 24h/24 Passage de gaines compliqués voire impossibles	VMC double flu Rénovation 
Logement humide	Logement humide	Maison non étanche (maison ancienne, simple vitrage, menuiserie bois)	Usage 24h/24 Passage de gaines compliqués voire impossibles	Ventilation mécanique par insufflation 
Logement neuf Rénovation	Global	Maison non étanche (maison ancienne, simple vitrage, menuiserie bois)	Usage 24h/24	VMC simple-flux Hygroréglable certifié 
		Maison étanche (neuve ou rénovation totale)		VMC double-flux certifié 

Référence	Page	Référence	Page	Référence	Page	Référence	Page	Référence	Page
4710R2	304	BMI	476	CHEVETRE	401	DCI/DCID	426/427	GP	419
ABM50	411	BOA	477	CHM	999	DCP	445	GP ISO ECOSOFT	418
ACOP	362	BOAG	478	CHMV	999	DECO 2	72	GP PRO	419
ACOPEL EX	362	BOC	477	CHOC ISOL	399	DECO DHU	71	GPR ISO	417
ACOPEL F400 N	362	BORNEO	94	CHR	411	DECOR	39	GPX	419
ACR50	411	BOUTON POUSSOIR	999	CK	57	DECOR DESIGN	38	GRA	441
ADAPT-BP	398	BOX	59	CKB-N	254	DEMA	488	GRAI / GRAIxPF	432/433
AIRPUR 360° - 2N	533/534	BP	398	CLIMAVER	399	DEPRESSOSTAT	496	GRC	437
AIRPUR PAP	242	BRT	392	CMB/T	358	DHUM	538	GFE	442/443
AIRSENS C02 - COV	485	BRTV	387	CMPB/T	366	DL	425	GRE/FP	999
AIRSENS RH	485	CACB ECM	160	CMPT ATEX	351	DOME0 210	79	GRL	434
AJAA	293	CACB MV	158	CMS	383	DOME0 SERENITE	78	GRMC	435
AJCA	293	CACB ECM ECO	164	COET	390	DPC/P	424	GRMxPF	436
AJCC	293	CAD COMPACT	180	COEV	385	EBB DESIGN	41	GRX	419
AJPA	293	CAD HE EC V BASIC	190	COF	398	EC-N	458	GSAO / GSAO D	429
AJUSTAIR	222	CADB-HE D PRO-REG	194	COMET N	503	EC-30 FI	453	GSAI	430
AJUSTAIR C02	223	CADS FLEXEO	178	COMET P	503	ECA - ECA MINI	459/460	GSC	430
AJUSTAIR OPTIC	224	CAF-LZ5	999	COMU 2	486	ECA-HY	455	GSi MP	397
ANNEAU ACOUSTIQUE	472	CAIB/TPRO-REG	138	COMUT E/T	487	EC-HY	454	GSi-GH	397
APC	401	CAM/CAP HOTTE	256	COM 2	487	EC-N (CHAUFFAGE)	526	GTA	438
ARTIC CN	541	CAP AP	513	CONSALED	303	ECOAIR	36	HA	60
ARTIC CN TC	541	CAR	395	COTOURLED	303	ECOHAND N	500	HCBB/T	324
ARTIC JET	539	CATB ECO	120	CPR	400	ECOROOM	56	HCBT EX	342
ARTIC N	539	CATB EP ECOWATT	106	CR120 - CR2	315/316	EC-U	457	HCFB/T	322
ARTIC PM	540	CATB ECOWATT	114	CRCB ECOWATT	132	EDM	40	HCM	52
ARTIC PRC	540	CATB N	110	CRCB ECOWATT M	170	EDP	398	HDB EXD	344
ARTIC R	540	CB 2005 N	518	CRHB/T	230	EMA	461	HEC	523
ARTIC TOWER	542	CBB/T	356	CRHT	999	EM-HY	456	HE-N	525
ASTC	495	CBM	354	CRMT	363	FB-IAQ HE	206/245	HE-PD	524
ATEX	336	CBT	356	CSC M8	399	FILTRE ECOHAND	500	HET	523
AVANTAGE H	302	CCG/50 CCG/K	444	CSR ISO	417	FL	394	HP	60
BA	399	CCR M8	399	CSU	398	FLEXEO	86	HPHM	496
BAR	469	CD	391	CT	400	FLEXIBLE AP	999	HTB	377
BAV	393	CDBELED	303	CT 12/14	486	FRT	391	HTB RC	379/544
BDO	423/474	CDC	414	CT P	400	FXR	411	HV-STYLVENT	53
BEAS	495	CDV	386	CTK M8	399	GA	396	HXM	320
BEHC / BEHS / BEHW	466-468	CDLED	303	CTR M8	399	GA GAZ	396	HYDRA 2	75
BEHW.DP	467	CDM	999	CVAB/T	124	GA ISO	397	HYDRA ECOWATT 2'	75
BEM	476	CDR ISO	417	CVF	491	GE	61	HYGRO 2	486
BER	475	CGR	395	CVR	411	GG	396	IDEO 325 ECOWATT	82
BFR	411	CHEMINAIR	521	CX	398	GL	61	ILHT ECOWATT	294
BLP	428								
BM2D	468								

Référence	Page	Référence	Page	Référence	Page	Référence	Page	Référence	Page
INFRARED	522	MSP	999	REGUL 2	486	SL 2002 AUTO	502	TPL	414
INTER PROX	487	MTA50	411	REMT	406	SL 2008	502	TPR	414
IRIS	407	OCTEO SERENITE	69	RENOV (BOUCHES)	470/471	SL 2008 AUTO	502	TUBISO	417
ISOL	412	OCTEO DHU	70	REV	407	SUPPORT TERRASSE MSP	398	TUBPLA	414
JETLINE	102	OCTEO HYGRO	74	RETRA	507	SPRD	496	TURBO N	332
JETLINE ECOWATT	103	ORKA BP	88	RHE	208	TCBB/T	326	TV	394
KAD	999	ORKA BP HR	88	RIG	445	TCBT EX	346	USAV	440
KAMOUFFLAGE H	300	OX-8	304	RMB	489	TCDZ TNH/TNV	304	UVF ECOWATT	247
KAMOUFFLAGE HP AP	300	P1/P2/P3/P4	399	RMEC / TCOM RMEC	494	TD ATEX	350	VAPZ	491
KAMOUFFLAGE HP BLC	300	PACK PR	494	RMN	411	TDM	50	VA	58
KAP	300	PAF	441	RMT	489	TDEVO	44/150	VENT VN	154
KARA	252	PAM	470	RMTA	489	TD-MIXVENT	334	VFKB	492
KPA	508	PAP	392	RMVT/F	405	TD-SILENT	48	VFTM	492
KPC	508	PAPV	386	RMVT/O	405	TE	388	VIS AUTO PERF	399
KPE	509	PAQS	401	ROULEAU PVC	399	TE R90	510	WSG	411
KPR	508	PBB/T	333	RPG	445	TER ISO	417		
KPS	509	PE	393	RPM	445	TERV	416		
KONTROL H	303	PER	439	RPRV	416	TES	394		
KRJ	509	PGL / PGLI	448	RRB 100	490	TESV	387		
KRJ R	509	PGR / PGRI / PGRO	446/447	SAC AP	505	TEV	384		
KTPR	496	PIE	999	SAHARA	519	TFC	414		
LDG	399	PILOT PARC	311	SANGLE AP	505	TFCV	416		
LF S	406	PLENUMS DIFFUSION	446	SAPHIR	504	TFR	414		
LFM A	406	PLI	411	SAPHIR N	504	TFRV	416		
MAC	999	PLUGGIT CO	90/411	SAPHIR PORTABLE	512	TGT	330		
MANOMETRE DIFFERENTIEL	497	PLUGGIT CC	76/412	SC / SCV	317	TGT ATEX	348		
MASTIC ACRY	399	PULSIVE	96/536	SELECTEUR 4P	487	THERMO-ANEMOMETRE	497		
MATELAS RESILIENT	399	PULSIVE ROOF	999	SHF	465	TH MIXVENT	228		
MAXFIL CONNECT	259	PUITS GEOTHERMIQUE HYDRAULIQUE	95	SIL	395	THATEX	352		
MAXTEMP CTV/CTH	265/274	PYRODIS	305	SILEC	464	THGT	295		
MBE R	528/529	RADIANT	516	SILENT	27	THR	411		
MCC	414	RDR	480	SILENT 12V	31	THRV	416		
MCCV	416	RE	407	SILENT DESIGN	32	TL	517		
MCM	414	REB	490	SILENT DESIGN 12V	34	TL PTC	520		
MCMV	416	REB ECOWATT	490	SILENT DESIGN COULEUR	33	TLS	516		
MCR	414	REBA	490	SILENT DESIGN ECOWATT	35	TMM	479		
MCRV	416	RED	392	SILENT DUAL	25	TMP	479		
METEOR EC	543	REDT	406	SILENT ECOWATT	30	TMPB/T	369		
METEOR ESN	543	REDV	387	SILENTUB	49	TNHB/T	284		
METEOR NT	543	REEV	406	SL 2020	501	TNVB/T	287		
MFR ISO	417	REGISTRE (DIFFUSION)	445	SL 2002	502	TOWER 2000	520		
MRT	391								
MRTV	386								

VMP

VENTILATION
MECANIQUE
PONCTUELLE

AERATEURS



SILENT DUAL
Page 26



SILENT
Page 29



SILENT DESIGN
Page 32

VENTILATEURS DE CONDUIT

NOUVEAU



TD EVO
Page 44



TD SILENT
Page 48

AERATEURS DOUBLE-FLUX



ECOROOM
Page 56





ECOAIR
Page 36



DECOR DESIGN
Page 38



DECOR
Page 39



EDM
Page 40



EBB
Page 41

AERATEURS DE CONDUIT



SILENTUB
Page 49



TDM
Page 50



HCM
Page 52



HVSTYLVENT
Page 53

EXTRACTEURS, HOTTES & GROUPEES DE CUISINE



CK
Page 57



VA
Page 58



GE / GL
Page 61



SILENT DUAL

L'AERATEUR AUTONOME & INTELLIGENT

MIEUX COMPRENDRE



CALCUL DU DEBIT

Pour un fonctionnement intermittent, le type de pollution conditionne le choix du débit de l'aérateur.

- Calcul du débit de l'aérateur :
- Volume du local x NR/H (nombre de renouvellements par heure)
- NR/H conseillé par type de pièce

Exemple :

Salle de bain de $15\text{m}^2 \times 10$ NR/H = besoin en débit : $150\text{ m}^3/\text{h} = \text{SILENT 200}$

Type de pièce	NR/H conseillé
Cuisine	10 à 15
Salle de bain	6 à 10
WC	8 à 12
Buanderie	10 à 15
Garage	4 à 6
Cave / Sous-sol	4 à 9

CHOIX DU SYSTEME DE MISE EN FONCTIONNEMENT

Options les plus adaptées pour un meilleur confort :

- Salle de bain : (H) par détection de l'Humidité
- Toilettes : (D) par Détection de présence
- Temporisation : (R) afin d'optimiser l'aération la temporisation sera idéale.

ENTREE D'AIR

Il est nécessaire de prévoir une arrivée d'air pour assurer le remplacement de l'air extrait, soit en ajoutant une entrée d'air autoréglable de type EA MD, soit en introduisant l'air d'une pièce adjacente. Dans tous les cas, il est conseillé de placer l'entrée d'air à l'opposé de l'aérateur et de bien détalonner les portes d'un centimètre.

DEFINITION PRODUIT/BESOIN



Application

Salle de bain, toilettes, petits locaux, pièces de 2 à 12 m²

Extraction

Directe, mur ou plafond

Fonctionnement

Intermittent ou permanent

Atout Produit

Très faible niveau sonore - Très faible consommation

SOLUTIONS

Jusqu'à 9 m de conduit sans perte d'efficacité

SILENT DUAL



COMMENT CHOISIR UN AERATEUR ?



Salle de bain, toilettes, petits locaux,
installation déportée, surfaces cumulées jusqu'à 54 m²

Multi-points par conduit

Intermittent

Encombrement réduit - Entretien facile - Discret et silencieux

Jusqu'à 49 m de conduit sans perte d'efficacité

TD EVO



Salle de bain, toilettes, petits locaux
nécessitant une pression élevée, pièces de 2 à 7 m²

Directe, mur ou plafond

Intermittent ou permanent

Très faible niveau sonore - Très faible consommation

Jusqu'à 30 m de conduit sans perte d'efficacité

ECOAIR



GUIDE DE CHOIX

Référence	Code	Fonctionnement		Débit maxi (m ³ /h)	Surface (m ²)			Conduit		Installation			Version				
		Inter	Permanent		<7	7 à 12	> 12	Souples	Rigide	Mur	Plafond	Vitre	Standard	Tempo	Hygro	Détection présence	
SILENT 100 CZ	402 884	•		95	•			1,5	4,5	•	•		•				
SILENT 100 CRZ	402 885	•		95	•			1,5	4,5	•	•			•			
SILENT 100 CHZ	402 886	•		95	•			1,5	4,5	•	•					•	
SILENT 100 CDZ	403 400	•		95	•			1,5	4,5	•	•						•
SILENT 200 CZ	400 004	•		180		•		3	9	•	•		•				
SILENT 200 CRZ	400 005	•		180		•		3	9	•	•			•			
SILENT 200 CHZ	400 006	•		180		•		3	9	•	•					•	
SILENT 100 CHZ-12V	403 550	•		95	•			1,5	4,5	•	•					•	
SILENT 300 CZ	403 527	•		280			•	4,5	13,5	•	•		•				
SILENT 300 CRZ	403 528	•		280			•	4,5	13,5	•	•			•			
SILENT 300 CHZ	403 529	•		280			•	4,5	13,5	•	•					•	
SILENT 100 CZ DESIGN	403 500	•		85	•			1,5	4,5	•	•		•				
SILENT 100 CRZ DESIGN	403 501	•		85	•			1,5	4,5	•	•			•			
SILENT 100 CHZ DESIGN	403 502	•		85	•			1,5	4,5	•	•					•	
SILENT 200 CZ DESIGN	400 020	•		176		•		3	9	•	•		•				
SILENT 200 CRZ DESIGN	400 021	•		176		•		3	9	•	•			•			
SILENT 100 CHZ DESIGN	400 022	•		176		•		3	9	•	•					•	
DECOR 100 CZ DESIGN	401 446	•		80	•			1,5	4,5	•	•		•				
DECOR 100 CRZ DESIGN	401 447	•		80	•			1,5	4,5	•	•			•			
DECOR 100 CHZ DESIGN	401 448	•		80	•			1,5	4,5	•	•					•	
DECOR 200 CZ DESIGN	401 450	•		163		•		3	9	•	•		•				
DECOR 200 CRZ DESIGN	401 451	•		163		•		3	9	•	•			•			
DECOR 200 CHZ DESIGN	401 452	•		163		•		3	9	•	•					•	
DECOR 300 CZ DESIGN	401 453	•		250			•	4,5	13,5	•	•		•				
DECOR 300 CRZ DESIGN	401 454	•		250			•	4,5	13,5	•	•			•			
DECOR 300 CHZ DESIGN	401 455	•		250			•	4,5	13,5	•	•					•	
SILENT DUAL 100	402 700	•	•	25/65/90	•			1,5	4,5	•	•			•	•	•	•
SILENT DUAL 200	402 800	•	•	60/120/235		•		3	9	•	•			•	•	•	•
SILENT DUAL 300	402 900	•	•	100/190/235			•	4,5	13,5	•	•			•	•	•	•
ECOAIR DESIGN	420 105	•	•	15/30/45 (65)	•			10	30	•	•			•	•		
ECOAIR SLC	420 107	•	•	15 à 60	•			10	30	•	•			•			
ECOAIR TLC	420 108	•	•	15 à 60	•			10	30	•	•			•			
ECOAIR HLC	420 109	•	•	15 à 60	•			10	30	•	•					•	
ECOAIR DLC	420 114	•	•	15 à 60	•			10	30	•	•			•	•		
EDM 80 NZ	400 167	•		80	•			0,5	1,5	•	•			•			
EDM 80 NTZ	400 172	•		80	•			0,5	1,5	•	•			•			
EDM 80 SZ	400 153	•		95	•			0,5	1,5	•	•			•			
EDM 80 CHZ	400 822	•		95	•			0,5	1,5	•	•					•	
EDM 80 VMZ	450 163	•		95	•			0,5	1,5			•					

Référence	Code	Installation		Débit maxi (m3/h)		Surface totale				Longueur maxi conduit (m)		Nombre de vitesses
		Réseau	Vitre	Mini/maxi	Insufflation	2 à 7 m²	7 à 12 m²	12 à 24 m²	24 m² et +	Souple	Rigide	
TD EVO-100	250 050	•		210			•			3	9	3
TD EVO-125	250 051	•		310				•		8	24	3
TD EVO-160	250 052	•		560					•	8	24	3
TD EVO-200	250 053	•		560					•	15	45	3
TD EVO-100 VAR	250 030	•		210			•			3	9	Multi
TD EVO-125 VAR	250 031	•		310				•		8	24	Variable
TD EVO-160 VAR	250 032	•		560					•	8	24	Variable
TD EVO-200 VAR	250 033	•		560					•	15	45	Variable
TD EVO-100 ECOWATT	250 037	•		210			•			3	9	Variable
TD EVO-125 ECOWATT	250 038	•		310				•		8	24	Variable
TD EVO-160 ECOWATT	250 039	•		560					•	8	24	Variable
TD EVO-200 ECOWATT	250 040	•		560					•	15	45	Multi
TD 160100 N	250 054	•		160			•			3	9	3
SILENTUB 100	257 000	•		100		•						2
SILENTUB 200	257 001	•		190			•					2
TDM 100	250 531	•		110		•				1,5	4,5	1
TDM 200	251 660	•		200			•			1,5	4,5	1
TDM 300	252 671	•		300				•		1,5	4,5	1
EBB 100 N HT DESIGN	420 135			70/110						10	30	2
EBB 175 HM DESIGN	420 128			80/155						10	30	2
EBB 250 HM DESIGN	420 131			140/190/240						10	30	3
HCM 150 N	450 285		•	220			•				-	1
HCM 180 N	450 286		•	450					•		-	1
HCM 225 N	450 287		•	600					•		-	1
HV-STYLVENT 150 M	454 051			238			•					1
HV-STYLVENT 230 M	454 002			430/489		296			•	-	-	3*
HV-STYLVENT 300 M	458 172			750/1100		700			•	-	-	3*
HV-STYLVENT 150 AE	454 193			238			•			-	-	1
HV-STYLVENT 230 AE	454 621			400		330			•	-	-	2*
HV-STYLVENT 300 AE	454 509			1100		700			•	-	-	2*
HV-STYLVENT 230 RC	455 315			430/489		296			•	-	-	3*
HV-STYLVENT 300 RC	455 316			750/1100		700			•	-	-	3*
HV-STYLVENT HVE 230 AE	455 465			489		296			•	-	-	2*
HV-STYLVENT HVE 230 RC	455 464			430/489		296			•	-	-	3*

* Dont une en insufflation



SILENT DUAL

L'aérateur intelligent
qui s'auto-adapte
à son environnement



SILENT DUAL



LES + PRODUIT

- Fonctionnement autonome et intelligent
- Seul aérateur à détection avec un branchement deux fils
- Très faible niveau sonore

APPLICATION

- Aérateur hélicoïde autonome et intelligent pour le renouvellement d'air dans les salles de bains, toilettes et autres petits locaux humides. Adapte automatiquement ses performances aux conditions ambiantes et aux exigences de ventilation par deux sondes, un détecteur de présence et une sonde d'humidité.
- Installation mur ou plafond
- Fonctionnement intermittent ou permanent

GAMME

- De 90 à 235 m³/h
- Du ø 100 au ø 160 mm

CARACTERISTIQUES TECHNIQUES

SILENT DUAL	100	200	300
Code	402 700	402 800	402 900
Débit (m ³ /h) permanent/présence/maxi	25/65/90	60/120/170	100/190/235
Détection de présence	●	●	●
Détection d'humidité	●	●	●
Intensité (A) permanent/présence/maxi	0,07/0,08/0,08	0,09/0,11/0,12	0,11/0,14/0,16
Puissance (W) permanent/présence/maxi	4/6/8	7/13/17	11/20/26
Niveau sonore (dB(A))*permanent/présence/maxi	< 20/22/26,5	< 20/29/34	< 20/33/37
Clapet anti-retour amovible	●	●	●
Moteur 230V-50Hz - Protection thermique	●	●	●
Classe d'isolation / Indice de protection	II / IP 45	II / IP 45	II / IP 45
Poids (kg)	0,70	0,93	1,22

* Niveau de pression sonore mesurée à 3 m en champ libre

CARACTERISTIQUES GENERALES

Autonome

Aucune intervention de l'utilisateur.

Intelligent

L'algorithme de contrôle gère 4 niveaux de régulation du moteur selon :

- L'absence de détection de présence ou d'humidité
- Une détection de présence
- Une brusque hausse de l'humidité
- Une modification lente de l'humidité

Contrôle continu

Le moteur (AC) à vitesse variable permet d'atteindre le débit nécessaire selon le besoin réel de ventilation.

La DCV (Demande Contrôlée en Ventilation) optimise la consommation d'énergie et réduit le niveau sonore.

Hélicoïde intégrant un algorithme de contrôle intelligent permettant à l'aérateur de régler automatiquement le point de consigne de l'humidité relative en fonction des conditions d'ambiance, sans intervention de l'utilisateur.

- Façade en ABS
- Corps et hélice en polypropylène
- Température maxi de l'air ambiant : 40°C

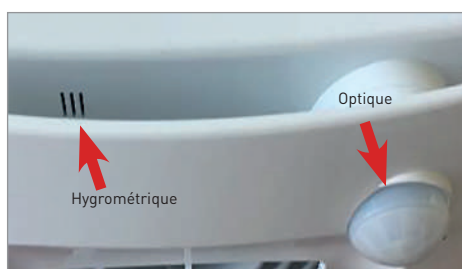

2 détections

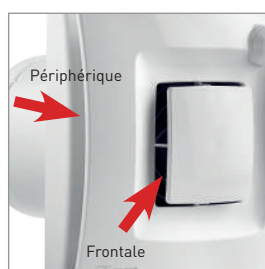

2 entrées d'air



Connection 2 fils seulement

SILENT DUAL

FONCTIONNEMENT

Le SILENT DUAL contrôle en permanence les conditions environnementales et adapte automatiquement la vitesse du moteur et donc la ventilation, aux besoins réels du moment, en activant un des quatre modes de fonctionnement et ainsi optimiser la consommation d'énergie et le niveau sonore.

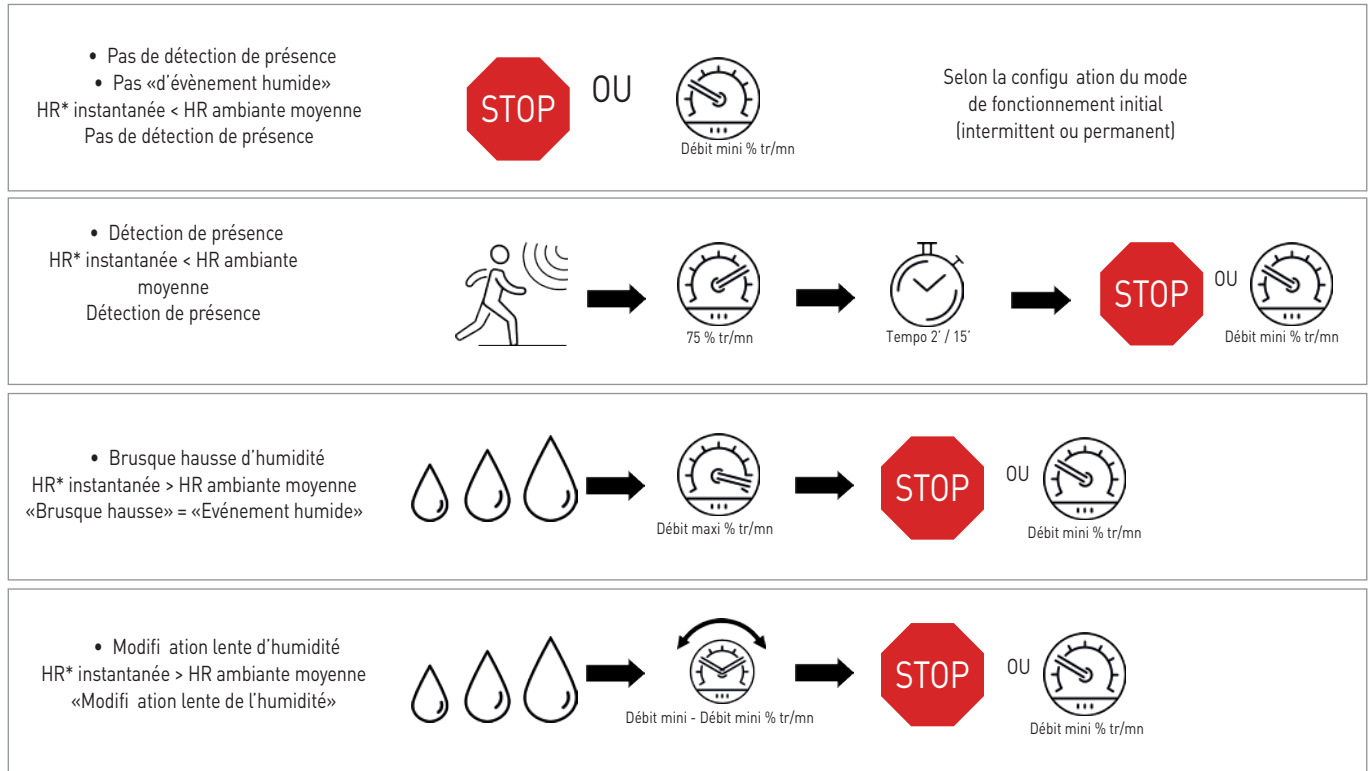

* Humidité Relative

DIMENSIONS (MM)

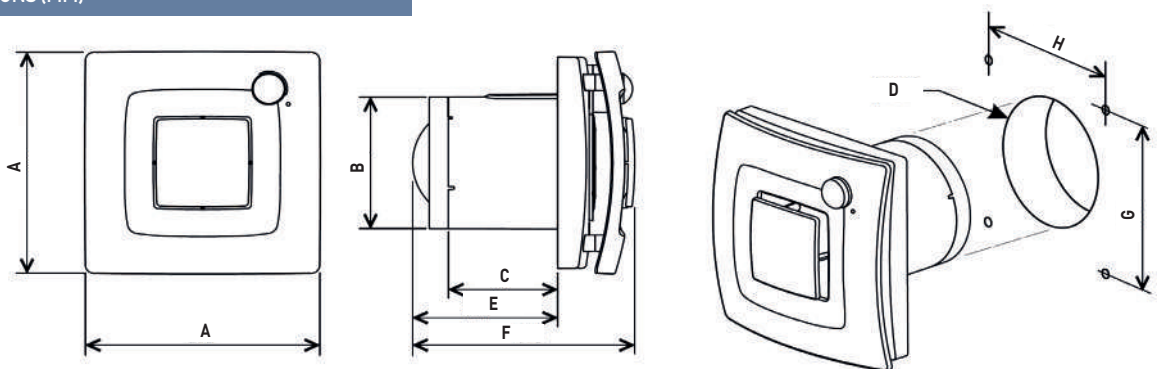

SILENT DUAL	A	Ø B	C	Ø D	E	F	G	H
100	167	99	77,5	105	103	157	134	134
200	187	116	80	125	107,5	164	164,5	164,5
300	232	146,5	95	160	132	195	196	196

SILENT**LES + PRODUIT**

- La référence du marché
- Ultra silencieux
- Design Extra-plat

APPLICATION

- Renouvellement d'air dans les salles de bain, toilettes et autres petits locaux à usage domestique ou commercial
- Installation mur ou plafond
- Fonctionnement intermittent

GAMME

- CZ : clapet anti-retour.
- CRZ : tempo réglable de 1 à 30 mn + clapet anti-retour.
- CHZ : hygrostat réglable de 60 à 90% HR + tempo réglable de 1 à 30 mn + clapet anti-retour.
- CDZ : détection de présence automatique par infrarouge jusqu'à 4 m + tempo réglable de 1 à 30 mn + clapet anti-retour.

CARACTERISTIQUES TECHNIQUES

SILENT	100 CZ	100 CRZ	100 CHZ	100 CDZ	200 CZ	200 CRZ	200 CHZ	300 CZ	300 CRZ	300 CHZ
Code	402 884	402 885	402 886	403 400	400 004	400 005	400 006	403 527	403 528	403 529
Débit (m³/h)	95				180			280		
Temporisation réglable		•	•	•		•	•		•	•
Hygrostat réglable			•				•			•
Détection de présence				•						
Clapet anti-retour	•	•	•	•	•	•	•	•	•	•
Tension (V)					230					
Puissance maxi (W)	8				16			29		
Niveau de pression sonore (dB(A)) *	26,5				33			32		
Classe d'isolation	II									
Indice de protection	IP 45									
Poids (kg)	0,57				0,77			1,25		

* Niveau de pression sonore mesurée à 3m en champ libre

CARACTERISTIQUES GENERALES

- Façade ABS
- Corps et hélice en polypropylène
- Moteur 230V-50 Hz
- Protection thermique
- Température maxi de l'air ambiant : 40°C



Extra-plat



Moteur sur silentbloc (système breveté)

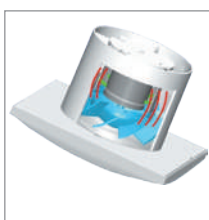

Un aérateur SILENT absorbe les vibrations

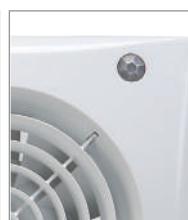

Détecteur de présence jusqu'à une distance de 4 m (CDZ)

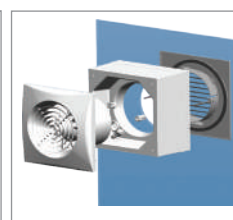

Kit de montage vitre ou paroi mince pour les diamètres 100 et 200

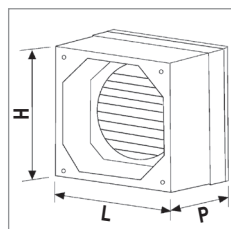
ACCESSOIRES DE MONTAGE**Kit de montage vitre ou paroi mince**

WINDOWS KIT	Code	Dimensions (mm)			
		H	L	P	ø percage
100	870 120	158	158	87	110
200	870 210	180	180	87	130

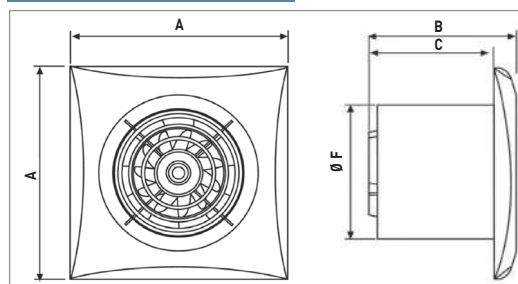
DIMENSIONS (MM)

SILENT	A	B	C	Ø F
100	158	109,3	84,6	98,9
200	180	119	89	118
300	214	146,8	95	146,5

SILENT ECOWATT



LES + PRODUIT

- Très faible consommation
- Ultra silencieux
- Design extra-plat

APPLICATION

- Renouvellement d'air dans les salles de bain, toilettes et autres petits locaux à usage domestique ou commercial
- Installation mur ou plafond
- Fonctionnement intermittent

GAMME

- CZ : clapet anti-retour
- CRZ : tempo réglable de 1 à 30 mn + clapet anti-retour
- CHZ : hygrostat réglable de 60 à 90% HR + tempo réglable de 1 à 30 mn + clapet anti-retour

CARACTERISTIQUES TECHNIQUES

SILENT ECOWATT	100 CZ ECOWATT	100 CRZ ECOWATT	100 CHZ ECOWATT	100 CDZ ECOWATT	KIT 100 CZ ECOWATT 12V
Code	403 800	403 802	403 801	403 803	403 106
Débit (m³/h)	95				
Temporisation réglable		•	•	•	
Hygrostat réglable			•		
Détection de présence				•	
Clapet anti-retour	•	•	•	•	•
Tension (V)	230			12	
Transfo 230V/12V DC (continu)					•
Puissance maxi (W)	5			6	
Niveau de pression sonore (dB(A)) *	26,5				
Classe d'isolation	II				
Indice de protection	IP 45				
Poids (kg)	0,57			1,05	

* Niveau de pression sonore mesurée à 3m en champ libre

ACCESSOIRES ELECTRIQUES



Transformateur de sécurité

- Le SILENT 100 ECOWATT + transfo 12V doit être raccordé à un transformateur de sécurité CT 12/6.
- Le transformateur est à installer en dehors du volume 2 de sécurité

Référence	CT 12/6 DC
Code	704 082
Désignation	Transfo de sécurité 230/12 V continu pour SILENT ECOWATT

ACCESSOIRES DE MONTAGE

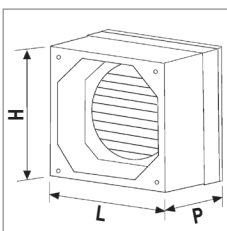

Kit de montage vitre ou paroi mince						
WINDOWS KIT	Code	Dimensions (mm)				ø perçage
		H	L	P		
100	870 120	158	158	87	110	

DIMENSIONS (MM)

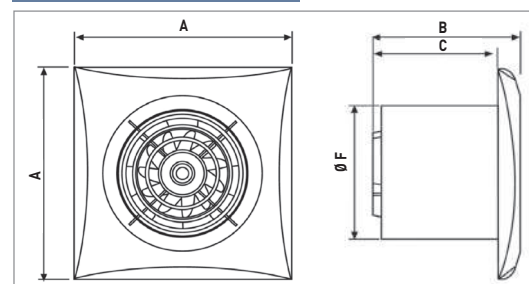

SILENT	A	B	C	Ø F
100	158	109,3	84,6	98,9

SILENT 12V



LES + PRODUIT

- La référence du marché
- Ultra silencieux
- Design extra-plat

APPLICATION

- Renouvellement d'air dans les salles de bain, toilettes et autres petits locaux à usage domestique ou commercial.
- Installation mur ou plafond.
- Fonctionnement intermittent

GAMME

- CZ : clapet anti-retour.
- CRZ : tempo réglable de 1 à 30 mn + clapet anti-retour.
- CHZ : hygrostat réglable de 60 à 90% HR + tempo réglable de 1 à 30 mn + clapet anti-retour.

CARACTERISTIQUES TECHNIQUES

SILENT 12V	KIT 100 CZ 12V	KIT 100 CRZ 12V	KIT 100 CHZ 12V
Code	403 602	403 109	403 603
Débit (m³/h)	95		
Temporisation réglable		•	•
Hygrostat réglable			•
Clapet anti-retour		•	
Tension (V)	12		
Transfo 230V/12V AC (alternatif)	•		•
Puissance maxi (W)	13		
Niveau de pression sonore (dB(A)) *	26,5		
Classe d'isolation	III		
Indice de protection	IP 57		
Poids (kg)	1,05		

* Niveau de pression sonore mesurée à 3m en champ libre

ACCESSOIRES ELECTRIQUES



Transformateur de sécurité

- Le SILENT 100 12V doit être raccordé à un transformateur de sécurité CT 12/14 (inclus dans les kits).
- Le transformateur est à installer en dehors du volume 2 de sécurité

Référence	CT 12/14	CT 12/14 H
Code	704 081	700 178
Désignation	Transfo de sécurité 230/12 V pour SILENT 100 CZ 12V	Transfo de sécurité 230/12 V pour SILENT 100 CHZ 12 V et SILENT 100 CRZ 12V

ACCESSOIRES DE MONTAGE

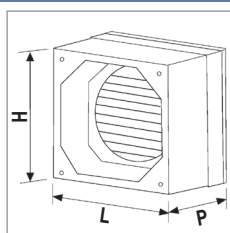

Kit de montage verre ou paroi mince					
WINDOWS KIT	Code	Dimensions (mm)			
		H	L	P	ø perçage
100	870 120	158	158	87	110

DIMENSIONS (MM)

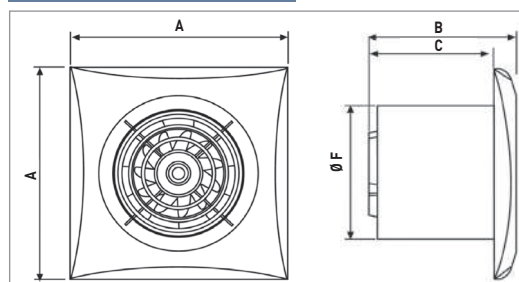

SILENT	A	B	C	ø F
100	158	109,3	84,6	98,9

SILENT DESIGN



LES + PRODUIT

- Esthétique
- Ultra silencieux
- Faible consommation

APPLICATION

- Renouvellement d'air dans les salles de bain, toilettes et autres petits locaux à usage domestique ou commercial
- Installation mur ou plafond
- Fonctionnement intermittent

GAMME

- CZ : clapet anti-retour
- CRZ : tempo réglable de 1 à 30 mn + clapet anti-retour
- CHZ : hygrostat réglable de 60 à 90% HR + tempo réglable de 1 à 30 mn + clapet anti-retour

CARACTERISTIQUES TECHNIQUES

SILENT DESIGN	100 CZ	100 CRZ	100 CHZ	200 CZ	200 CRZ	200 CHZ
Code	403 500	403 501	403 502	400 020	400 021	400 022
Débit (m ³ /h)	85			175		
Temporisation réglable		•	•		•	•
Hygrostat réglable			•			•
Façade couleur	Blanc					
Clapet anti-retour	•					
Tension (V)	230					
Puissance maxi (W)	8			16		
Niveau de pression sonore [dB(A)]*	26,5			35		
Classe d'isolation	II					
Indice de protection	IP 45					
Poids (kg)	0,65			0,88		

* Niveau de pression sonore mesurée à 3m en champ libre

CARACTERISTIQUES GENERALES

- Façade ABS
- Corps et hélice en polypropylène
- Moteur 230V-50 Hz
- Protection thermique
- Température maxi de l'air ambiant : 40°C



Extra-plat



Moteur sur silentbloc (système breveté)

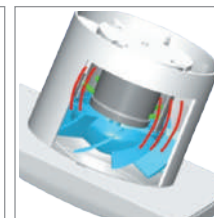

Un aérateur SILENT DESIGN absorbe les vibrations

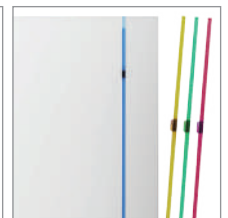

4 réglettes couleurs incluses

DIMENSIONS (MM)

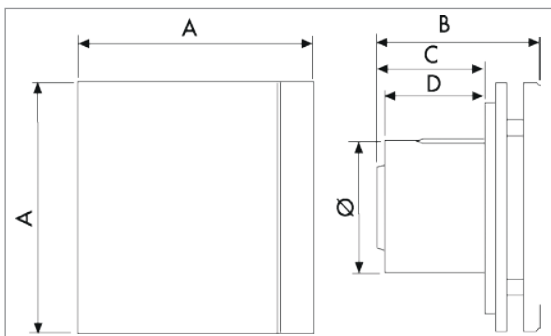

SILENT DESIGN	A	B	C	D	Ø (mm)
100	188	129,5	84,6	79	98,9
200	210	145	89	80	116

SILENT DESIGN



BARCELONA

SWAROVSKI

LES + PRODUIT

- Esthétique
- Meilleure intégration grâce aux façades couleurs
- Ultra silencieux

APPLICATION

- Renouvellement d'air dans les salles de bain, toilettes et autres petits locaux à usage domestique ou commercial
- Installation mur ou plafond
- Fonctionnement intermittent

GAMME

- CZ : clapet anti-retour
- CRZ : tempo réglable de 1 à 30 mn + clapet anti-retour
- CHZ : hygrostat réglable de 60 à 90%HR + tempo réglable de 1 à 30 mn + clapet anti-retour

CARACTERISTIQUES TECHNIQUES

SILENT DESIGN	100 CZ Silver	100 CRZ Silver	100 CHZ Silver	100 CZ Black	100 CZ Champagne	100 CZ Grey	100 CZ Barcelona	100 CZ Blanc Swarovski	100 CZ Silver Swarovski	100 CZ Black Swarovski	100 CZ Champagne Swarovski	200 CZ Silver	200 CRZ Silver	200 CHZ Silver	
Code	403 510	403 511	403 512	403 520	403 521	403 522	403 491	403 486	403 489	403 487	403 488	400 023	400 025	400 024	
Débit (m³/h)	85											175			
Temporisation réglable		•	•										•	•	
Hygrostat réglable			•											•	
Façade couleur	Silver			Noir	Champagne	Anthracite	Barcelona	Blanc	Silver	Noir	Champagne	Silver	Silver	Silver	
Clapet anti-retour	•														
Tension (V)							230								
Puissance maxi (W)	8											16			
Niveau sonore (dB(A))*	26,5											35			
Classe d'isolation	II														
Indice de protection	IP 45														
Poids (kg)	0,65											0,95			

* Niveau de pression sonore mesurée à 3m en champ libre

Kit Façade SILENT 100 Design	Kit Façade Silver	Kit Façade Black	Kit Façade Champagne	Kit Façade Grey	Kit Façade Barcelona
Code	890 042	890 039	890 040	890 041	890 043

SILENT DESIGN COULEUR



Silver

Black

Champagne



Grey

Barcelona

SILENT DESIGN COULEUR SWAROVSKI



Blanc

Silver

Black



Champagne

SILENT DESIGN 12V



LES + PRODUIT

- Installation murale ou plafond dans le volume 1 de sécurité
- Esthétique
- Très faible niveau sonore

APPLICATION

- Renouvellement d'air dans les salles de bain, toilettes et autres petits locaux à usage domestique ou commercial
- Installation mur ou plafond
- Fonctionnement intermittent

GAMME

- CZ : clapet anti-retour
- CRZ : tempo réglable de 1 à 30 mn + clapet anti-retour
- CHZ : hygrostat réglable de 60 à 90% HR + tempo réglable de 1 à 30 mn + clapet anti-retour

CARACTERISTIQUES TECHNIQUES

SILENT DESIGN	KIT 100 CZ 12V	KIT 100 CRZ 12V	KIT 100 CHZ 12V
Code	403 110	403 108	403 111
Débit (m ³ /h)	85		
Temporisation réglable		•	•
Hygrostat réglable			•
Façade couleur	Blanc		
Clapet anti-retour	•	•	•
Tension (V)	12		
Transfo 230V/12V AC (alternatif)	704 081		700 178
Puissance maxi (W)	13		
Niveau de pression sonore (dB(A))*	26,5		
Classe d'isolation	III		
Indice de protection	IP 57		
Poids (kg)	1,05		

* Niveau de pression sonore mesurée à 3m en champ libre

CARACTERISTIQUES GENERALES

- Façade ABS
- Corps et hélice en polypropylène
- Moteur 230V-50 Hz
- Protection thermique
- Température maxi de l'air ambiant : 40°C



Extra-plat



Moteur sur silentbloc (système breveté)

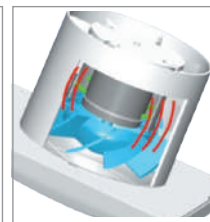

Un aérateur SILENT DESIGN absorbe les vibrations

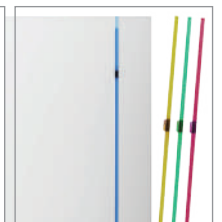

4 réglettes couleurs incluses

ACCESSOIRES ELECTRIQUES



- Le SILENT 100 DESIGN 12V doit être raccordé à un transformateur de sécurité CT 12/14 (inclus dans les kits).
- Le transformateur est à installer en dehors du volume 2 de sécurité

TRANSFORMATEUR DE SECURITE	CT 12/14	CT 12/14 H
Code	704 081	700 178
Désignation	Transfo de sécurité 230/12 V pour SILENT 100 CZ 12V	Transfo de sécurité 230/12 V pour SILENT 100 CHZ DESIGN 12 V et SILENT 100 CRZ DESIGN 12V

SILENT DESIGN ECOWATT



LES + PRODUIT

- Très faible consommation
- Esthétique
- Très faible niveau sonore

APPLICATION

- Renouvellement d'air dans les salles de bain, toilettes et autres petits locaux à usage domestique ou commercial
- Installation mur ou plafond
- Fonctionnement intermittent

GAMME

- CZ : clapet anti-retour
- CRZ : tempo réglable de 1 à 30 mn + clapet anti-retour
- CHZ : hygrostat réglable de 60 à 90%HR + tempo réglable de 1 à 30 mn + clapet anti-retour

CARACTERISTIQUES TECHNIQUES

SILENT DESIGN ECOWATT	100 CZ ECOWATT	100 CRZ ECOWATT	100 CHZ ECOWATT	KIT 100 CZ ECOWATT 12V	KIT 100 CRZ ECOWATT 12V	KIT 100 CHZ ECOWATT 12V
Code	403 804	403 806	403 805	403 107	403 114	403 115
Débit (m³/h)	85					
Temporisation réglable		•	•		•	•
Hygrostat réglable			•			•
Façade couleur	Blanc					
Clapet anti-retour	•	•	•	•	•	•
Tension (V)	230			12		
Transfo 230V/12V DC (continu)	•					
Puissance maxi (W)	5			6		
Niveau de pression sonore (dB(A))*	26,5					
Classe d'isolation	II			III		
Indice de protection	IP 57					
Poids (kg)	0,65			1,05		

* Niveau de pression sonore mesurée à 3m en champ libre

CARACTERISTIQUES GENERALES

- Façade ABS
- Corps et hélice en polypropylène
- Moteur 230V-50 Hz
- Protection thermique
- Température maxi de l'air ambiant : 40°C



Extra-plat



Moteur sur silentbloc (système breveté)

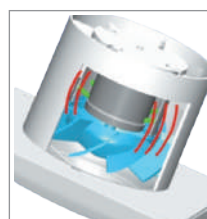

Un aérateur SILENT DESIGN absorbe les vibrations



4 réglettes couleurs incluses

ACCESSOIRES ELECTRIQUES



- Le SILENT 100 DESIGN ECOWATT 12V doit être raccordé à un transformateur de sécurité CT 12/6. (inclus dans les kits). Le transformateur est à installer en dehors du volume 2 de sécurité

TRANSFORMATEUR DE SECURITE	CT 12/6 DC
Code	704 082
Désignation	Transfo de sécurité 230/12 V continu pour SILENT DESIGN ECOWATT

ECOAIR



LES + PRODUIT

- Raccordement sur réseau jusqu'à 30 mètres
- Design ultra-compact
- Fonctionnement permanent ou intermittent

APPLICATION

- Renouvellement d'air dans les salles de bain, toilettes et autres petits locaux nécessitant une pression élevée (conduits longs).
- Ventilation mécanique type VMC simple flux répartie pièce par pièce.
- Installation mur ou plafond

GAMME

Débit permanent ou intermittent : SLC : Standard, TLC : Temporisation réglable, HLC : Hygrostat réglable, DLC : Détection de présence
 Débit constant : DESIGN H : Hygrostat réglable + boost grand débit 65 m³/h temporisé par détection d'humidité

CARACTERISTIQUES TECHNIQUES

ECOAIR	SLC	TLC	HLC	DLC	DESIGN H
	DEBIT PERMANENT OU INTERMITTENT				DÉBIT CONSTANT
Code	420 107	420 108	420 109	420 114	420 105
Débit (m³/h)	de 15 à 60				15/30/45
Boost grand débit (m³/h)	60				65
Standard	•				
Temporisation réglable de 1 à 30 mn		•	•	•	•
Hygrostat réglable de 60 à 90 % HR			•		•
Détection de présence				•	
Débit constant					•
Tension (V)	230				230
Puissance maxi (W)	0,8 / 5,6				1,2 / 7,2
Niveau de pression sonore (dB(A))	de < 20 à 32				de < 20 à 32
Classe d'isolation	II				II
Indice de protection	IPX4				IPX4
Poids (kg)	0,57				0,57
Fonctionnement permanent	L'aérateur fonctionne à la petite vitesse préréglée et passe au débit maximum par interrupteur extérieur.	L'aérateur fonctionne au petit débit préréglé et passe en débit maximal par interrupteur extérieur, avec une temporisation réglable de 1 à 30 mn sur le débit maximum.	L'aérateur passe en débit maximum soit par détection d'humidité réglable, soit par interrupteur extérieur, avec les deux cas une temporisation réglable pour le retour au débit minimum.	L'aérateur passe au débit maximum par détection de présence et continue de fonctionner à ce débit pendant le temps déterminé par la temporisation, avant de revenir au débit minimum.	L'aérateur fonctionne au débit sélectionné (15, 30 ou 45 m³/h) avec possibilité de débit maximal "boost" (65 m³/h), déclenché par détection d'humidité ou par interrupteur extérieur, avec une temporisation réglable de 1 à 30 mn sur le boost.
Fonctionnement intermittent	Mise en fonction par l'interrupteur, au débit préréglé.	Mise en fonction par l'interrupteur, pendant le temps déterminé par la temporisation.	Mise en fonction automatique par hygrostat incorporé, quand le taux d'humidité est supérieur à la valeur de consigne avec possibilité de forcer la mise en marche par un interrupteur extérieur. Fonction "intervalle" intégrée.	Mise en fonction automatique par détection de mouvement, continue de fonctionner pendant le temps déterminé par la temporisation..	

* Niveau de pression sonore mesurée à 4m à 40 Pa

ECOAIR



CARACTERISTIQUES GENERALES

- Façade ABS
- Corps et roue en polypropylène
- Moto ventilateur centrifuge à double ouïe
- Alimentation 230V / 50Hz
- Protection thermique
- Température maxi de l'air ambiant : 40°C Moteur à courant continu (DC)
- Filtre lavable

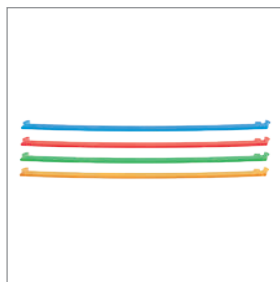

Turbine à action

 Raccord \varnothing 100 mm

Réglettes couleurs incluses

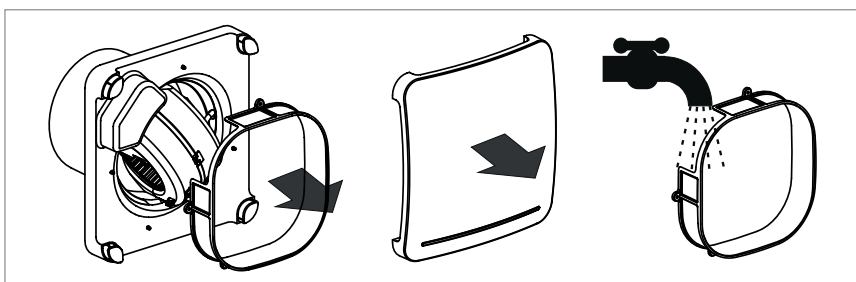

* Démontage encore plus simple et nettoyage facile à la main ou sous le robinet et au lave-vaisselle.

FILTRE

Code

KIT FILTRE ECOAIR

890047

DIMENSIONS (MM)

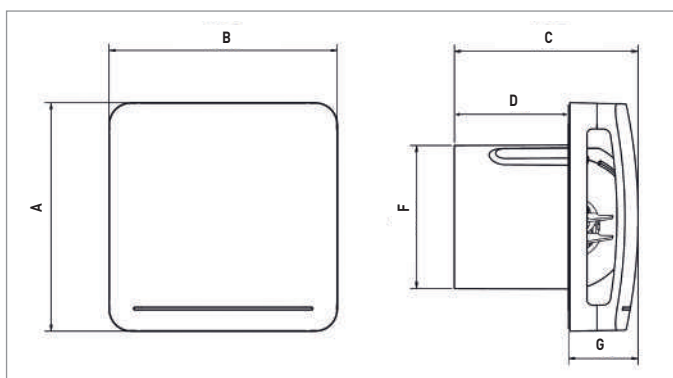

ECOAIR	A	B	C	D	Ø F	G
Tous modèles	158	158	127	79	99	48

DECOR DESIGN



LES + PRODUIT

- Meilleur rapport design/prix
- Esthétique
- Faible consommation

APPLICATION

- Renouvellement d'air dans les salles de bain, toilettes et autres petits locaux à usage domestique ou commercial
- Installation mur ou plafond
- Fonctionnement intermittent

GAMME

- C : clapet anti-retour
- CR : tempo réglable de 1 à 30 mn + clapet anti-retour
- CH : hygrostat réglable de 60 à 90% HR + tempo réglable de 1 à 30 mn + clapet anti-retour

CARACTERISTIQUES TECHNIQUES

DECOR DESIGN	100 C	100 CR	100 CH	200 C	200 CR	200 CH	300 C	300 CR	300 CH
Code	401 446	401 447	401 448	401 450	401 451	401 452	401 453	401 454	401 455
Débit (m³/h)	80			163			250		
Temporisation réglable		•	•		•	•		•	•
Hygrostat réglable			•			•			•
Clapet anti-retour	•	•	•	•	•	•	•	•	•
Tension (V)	230								
Puissance maxi (W)	10,7			19,7			25		
Niveau sonore (dB(A))*	33			39			40		
Classe d'isolation	II								
Indice de protection	IPX4								
Poids (kg)	0,55			0,90			1,50		

* Niveau de pression sonore mesurée à 3 m en champ libre

CARACTERISTIQUES GENERALES

- Façade ABS
- Corps et hélice en polypropylène
- Moteur 230V-50 Hz
- Protection thermique
- Température maxi de l'air ambiant : 40°C



Extra-plat



Façade design

DIMENSIONS (MM)

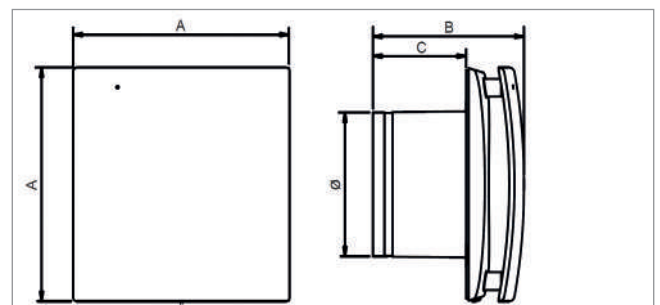

DECOR DESIGN	A	B	C	Ø (mm)
100	159	111	85	98
200	180	131	84	118
300	200	162	104	148/152

DECOR



LES + PRODUIT

- Meilleur rapport qualité/prix
- Robuste
- Design extra-plat

APPLICATION

- Renouvellement d'air dans les salles de bain, toilettes et autres petits locaux à usage domestique ou commercial
- Installation mur ou plafond
- Fonctionnement intermittent

GAMME

- CZ : clapet anti-retour
- CRZ : tempo réglable de 1 à 30 mn + clapet anti-retour
- CHZ : hygrostat réglable de 60 à 90% HR + tempo réglable de 1 à 30 mn + clapet anti-retour
- CDZ : détection de présence automatique par infrarouge jusqu'à 4 m + tempo réglable de 1 à 30 mn + clapet anti-retour

CARACTERISTIQUES TECHNIQUES

DECOR	100 CZ	100 CRZ	100 CHZ	100 CDZ	200 CZ	200 CRZ	200 CHZ	300 CZ	300 CRZ	300 CHZ
Code	400 851	401 386	401 437	401 438	402 983	402 984	402 985	401 439	401 442	401 443
Débit (m³/h)	95				185			250		
Temporisation réglable		•	•	•		•	•		•	•
Hygrostat réglable			•				•			•
Détection de présence				•						•
Clapet anti-retour	•	•	•	•	•	•	•	•	•	•
Tension (V)					230					
Puissance maxi (W)	13				20			23		
Niveau sonore (dB(A))*	40				45,5			46		
Classe d'isolation	II									
Indice de protection	IPX4									
Poids (kg)	0,44				0,80			1,44		

* Niveau de pression sonore mesurée à 1,5m en champ libre

CARACTERISTIQUES GENERALES

- Façade ABS
- Corps et hélice en polypropylène
- Moteur 230V-50 Hz
- Protection thermique
- Température maxi de l'air ambiant : 40°C



Extra-plat

Clapet anti-retour

Détecteur de présence jusqu'à une distance de 4 m (CDZ)

DIMENSIONS (MM)

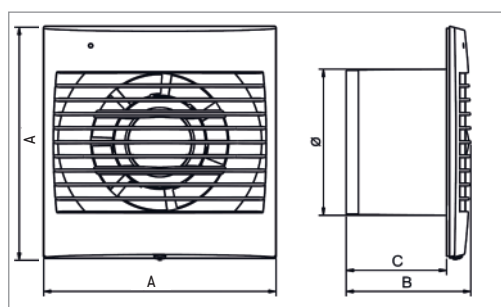

DECOR	A	B	C	Ø (mm)
100	158	85	68	98
200	180	108	83	118
300	200	129	104	148/152

ACCESSOIRES ELECTRIQUES

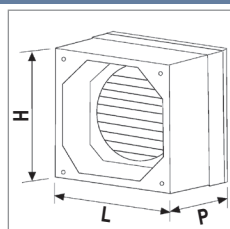

Kit de montage vitre ou paroi mince

WINDOWS KIT	Code	Dimensions (mm)			
		H	L	P	Ø perçage
100	870 120	158	158	87	110
200	870 210	180	180	87	130

EDM



EDM 80 NZ

LES + PRODUIT

- Faible encombrement
- Faible profondeur
- Installation murale, plafond ou vitre

APPLICATION

- Renouvellement d'air dans les salles de bain, toilettes et autres petits locaux à usage domestique.
- Installation mur ou plafond
- Installation sur vitre (VMZ)
- Fonctionnement intermittent

GAMME

- NZ - SZ : standard
- NTZ : tempo 8 mn
- CHZ : hygrostat réglable de 60 à 90% HR + marche forcée par cordelette + volet anti-retour
- VMZ : spécial vitre + marche forcée par cordelette + volet anti-retour

CARACTERISTIQUES TECHNIQUES

EDM	80 NZ	80 NTZ	100 SZ	100 CHZ	100 VMZ
Code	400 167	400 172	400 153	400 822	450 163
Débit (m³/h)	80		95		
Temporisation fixe 8 mn	•				
Hygrostat réglable			•		
Spécial montage vitre			•		
Volets anti-retour			•		
Grille fixe extérieure			•		
Marche forcée par cordelette			•		
Tension (V)			230		
Puissance maxi (W)	9		13	17	
Niveau de pression sonore en [dB(A)]*	33		40		
Classe d'isolation			II		
Indice de protection			IP44		
Poids (kg)	0,40		0,48		

* Niveau de pression sonore mesurée à 1,5m en champ libre

DIMENSIONS (MM)

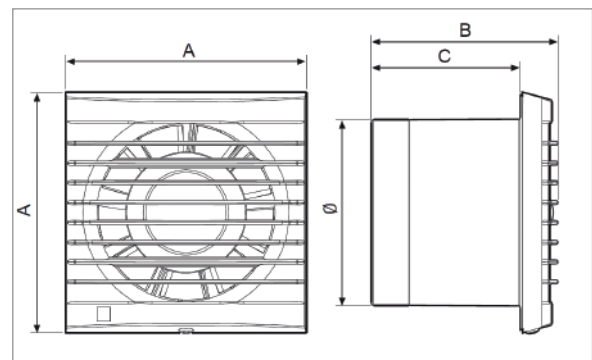

EDM	A	B	C	Ø (mm)
80	121,5	94	75	93,6
100	155	98	55	98

CARACTERISTIQUES GENERALES

- Façade ABS
- Corps et hélice en polypropylène
- Moteur 230V-50 Hz
- Protection thermique
- Température maxi de l'air ambiant : 40°C



EDM 80 NZ



EDM 100 SZ



EDM 100 CHZ



EDM 100 VMZ - Spécial vitre

EBB DESIGN

5
ANS
GARANTIE

LES + PRODUIT

- Raccordement sur réseau jusqu'à 30 mètres
- Filtration intégrée
- Esthétique soignée

APPLICATION

- Renouvellement d'air dans les salles de bain, toilettes et autres petits locaux à usage domestique ou commercial
- Installation mur ou plafond
- Fonctionnement intermittent

GAMME

- HT : Hygrostat réglable de 60 à 90% HR + tempo réglable de 1 à 30 mn
- HM : Hygrostat réglable de 60 à 90%HR + marche forcée par cordelette

CARACTERISTIQUES TECHNIQUES

EBB DESIGN	100 N HT DESIGN	175 HM DESIGN	250 HM DESIGN
Code	420 135	420 128	420 131
Débit (m³/h)	70/110	80/155	140/190/240
Temporisation réglable	•		
Hygrostat réglable	•	•	•
Clapet anti-retour	•	•	•
Intensité (A)	0,06/0,13	0,10/0,12	0,20/0,22/0,29
Puissance maxi (W)	15/29	17/26	43/51/68
Niveau sonore (dB(A))*	34/44	33/41	43/47/51
Classe d'isolation		II	
Indice de protection		IPX4	
Poids (kg)	1,8	2,2	2,2

* Niveau de pression sonore mesurée à 1,5 m en champ libre

DIMENSIONS (MM)

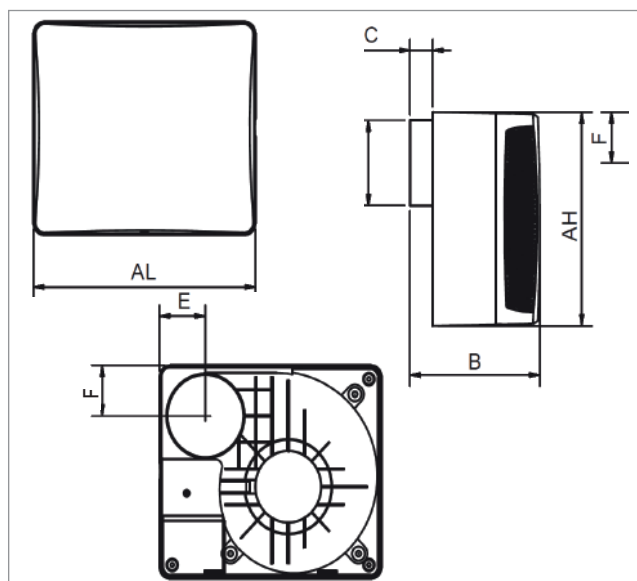

EBB DESIGN	AL	AH	B	C	Ø (mm)	E	F
100	211	268	147	20	79/98	57	58
175	278	246	162,5	28,5	98	57	58
250	278	246	162,5	28,5	98	57	58

CARACTERISTIQUES GENERALES

- Moto-ventilateur centrifuge avec roue à action
- Façade avant en ABS
- Filtre plastique
- Moteur 230V-50 Hz
- Protection thermique
- Température maxi de l'air ambiant : 40°C



Clapet anti-retour
au soufflage



Roue à action



Filtre

AERATEURS



GRILLES			
GR	Dimensions (mm)	Code	Ø Raccordement (mm)
GR 100 PVC	165 x 165	870 625	100
GRA 100 ALU	165 x 165	870 215	125
GRA 150 ALU	200 x 200	870 216	150



VOLET DE SURPRESSION			
PER	Dimensions (mm)	Code	Ø Raccordement (mm)
PER 100 W	123 x 123	870 363	100
PER 125 W	158 x 158	870 365	125
PER 160 W	178 x 178	870 366	160



GRILLES ET MANCHONS AJUSTABLES DE TRAVERSEE MURALE (200 à 420 mm)		
TGF / TJA	Code	Ø Raccordement (mm)
TGF 100 (grille fixe)	870 474	100
TJA 100 (grille auto)	870 475	100



VOLET DE SURPRESSION			
PEC	Dimensions (mm)	Code	Ø Raccordement (mm)
PEC 100	140 x 143	833 656	100



GRILLES ET MANCHONS AJUSTABLES DE TRAVERSEE MURALE (250 à 420 mm)		
PAF	Code	Ø Raccordement (mm)
PAF 125	875 307	125
PAF 150	875 308	150



CONDUIT SOUPLE ALU M0 - LONGUEUR 3 m		
GSA	Code	Ø Raccordement (mm)
GSA 100	820 202	100
GSA 125	820 204	125
GSA 150	820 205	150



COLLIERS DE SERRAGE		
CX	Code	Ø Raccordement (mm)
CX 125 (x2)	860 097	de 50 à 170
CX 215 (x2)	860 099	de 50 à 215



CONDUITS ET ACCESSOIRES RIGIDES	
TUBPLA	
Rect 40 x 110 mm	équivalent à Ø 80 mm
Rect 55 x 110 mm	équivalent à Ø 100 mm
Rect 55 x 220 mm	équivalent à Ø 125 mm

Voir gamme TUBPLA complète au chapitre CONDUITS & ACCESSOIRES EXTRA-PLATS



TRANSFORMATEUR DE SECURITE		
CT	Code	Intensité (V)
CT 12/6 DC	704 082	12/6
CT 12/14	704 081	12/14
CT 12/14 H	700 178	12/14

- Transformateurs de sécurité pour alimenter les aérateurs en TBTS (Très Basse Tension de Sécurité)
- Tension entrée/sortie : 230V/12V-50Hz
- Boîtier IP21- Classe II (installation hors volume 2)
- CT-H : A utiliser avec les versions H (branchement 3 fils)

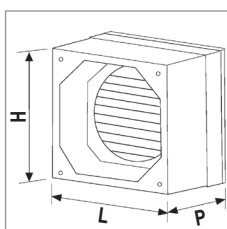

Kit de montage vitre ou paroi mince					
WINDOWS KIT	Code	Dimensions (mm)			
		H	L	P	Ø perçage
100	870 120	158	158	87	110
200	870 210	180	180	87	130



TD EVO

Quand la référence
du marché fait
sa mutation.



LES + PRODUIT

- Niveau sonore minimal, performances maximales
- Etanchéité optimisée
- Installation facile

APPLICATION

- Renouvellement d'air dans les sanitaires et autres petits locaux à usage domestique ou commercial
- Installation déportée en réseau de gaines

GAMME

- De 210 à 1840 m³/h
- Du Ø 100 au Ø 315 mm

CARACTERISTIQUES TECHNIQUES

TD EVO		100	125	150	160	200	250	315
Code		250 050	250 051	250 052	250 053	250 054	250 055	250 056
Vitesse maximale (tr/min.)		2450	2320	2510	2600	2700	2710	2640
Débit (m ³ /h)		210	310	560	560	900	1400	1840
Puissance Maxi (W)		16	29	45	45	107	181	273
Intensité Maxi (A)		0,1	0,1	0,2	0,2	0,5	0,8	1,1
Niveau de pression sonore* (dB(A))	Aspiration	32	36	44	44	47	52	56
	Rayonné	19	26	32	32	33	37	40
	Soufflage	30	37	45	45	47	53	55
Poids (kg)		1,7	1,8	3	3	4,1	6,2	8,4

CARACTERISTIQUES GENERALES

Niveau sonore minimal, Performances maximales

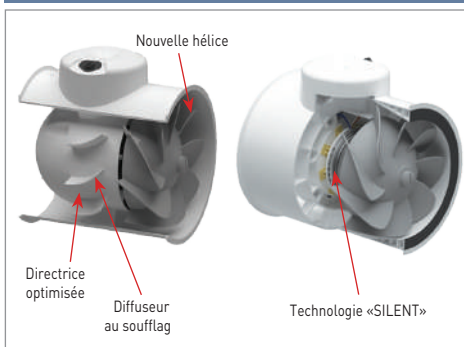

Meilleur écoulement de l'air, réduction des turbulences

Etanchéité optimisée

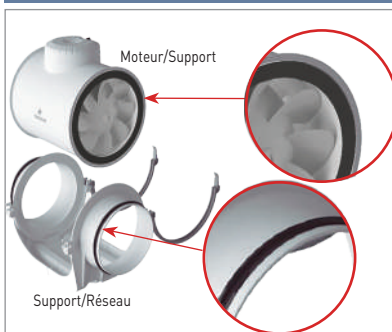

Etanchéité renforcée grâce aux joints en double-injection sur liaisons réseau et ventilateur

Installation facile



Aérateur amovible, brides de fixation articulées innovantes, vis imperdables, boîte de raccordement 360°

TD EVO VAR



LES + PRODUIT

- Ajustement débit intégré
- Ajustement niveau sonore
- Ajustement de la consommation

APPLICATION

- Renouvellement d'air dans les sanitaires et autres petits locaux à usage domestique ou commercial
- Installation déportée en réseau de gaines

GAMME

- De 210 à 1840 m³/h
- Du Ø 100 au Ø 315 mm

CARACTERISTIQUES TECHNIQUES

TD EVO VAR	100	125	150	160	200	250	315	
Code	250 030	250 031	250 032	250 033	250 034	250 035	250 036	
Vitesse maximale (tr/min.)	2450	2320	2510	2600	2700	2710	2640	
Débit (m ³ /h)	210	310	560	560	900	1400	1840	
Puissance Maxi (W)	16	29	45	45	107	181	273	
Intensité Maxi (A)	0,1	0,1	0,2	0,2	0,5	0,8	1,1	
Niveau de pression sonore* (dB(A))	Aspiration	32	36	44	44	47	52	56
	Rayonné	19	26	32	32	33	37	40
	Soufflage	30	37	45	45	47	53	55
Poids (kg)	1,7	1,8	3	3	4,1	6,2	8,4	

TD EVO ECOWATT



LES + PRODUIT

- Très faible consommation
- Régulation du débit
- Régulation du bruit

APPLICATION

- Renouvellement d'air dans les sanitaires et autres petits locaux à usage domestique ou commercial
- Installation déportée en réseau de gaines

GAMME

- De 210 à 1840 m³/h
- Du Ø 100 au Ø 315 mm

CARACTERISTIQUES TECHNIQUES

TD EVO ECOWATT	100	125	150	160	200	250	315	
Code	250 037	250 038	250 039	250 040	250 041	250 042	250 043	
Tension de contrôle (V)	du 4 au 10							
Vitesse maximale (tr/min.)	de 1120 à 2250		de 1250 à 2650		de 1260 à 2630	de 1280 à 2640		
Débit (m ³ /h)	de 90 à 190	de 150 à 310	de 260 à 560	de 260 à 580	de 40 à 850	de 650 à 1380	de 840 à 1780	
Puissance Maxi (W)	de 3 à 9	de 4 à 14	de 6 à 38	de 6 à 37	de 12 à 75	de 22 à 141	de 33 à 225	
Intensité Maxi (A)	0,10	0,10	de 0,10 à 0,30	de 0,10 à 0,30	de 0,10 à 0,60	de 0,20 à 0,90	de 0,30 à 1,50	
Niveau de pression sonore* (dB(A))	Aspiration	de 16 à 32	de 20 à 35	de 27 à 44	de 28 à 44	de 30 à 46	de 33 à 49	de 41 à 57
	Rayonné	de 16 à 32	de 20 à 35	de 27 à 44	de 28 à 44	de 30 à 46	de 33 à 49	de 41 à 57
	Soufflage	de 16 à 31	de 21 à 37	de 28 à 45	de 29 à 46	de 32 à 48	de 34 à 50	de 39 à 55
Poids (kg)	1,7	1,8	3	3	4,1	6,2	8,4	

* Niveau de pression sonore mesurée à 3m en champ libre

TD-EVO

PILOTAGE GAMME TD EVO

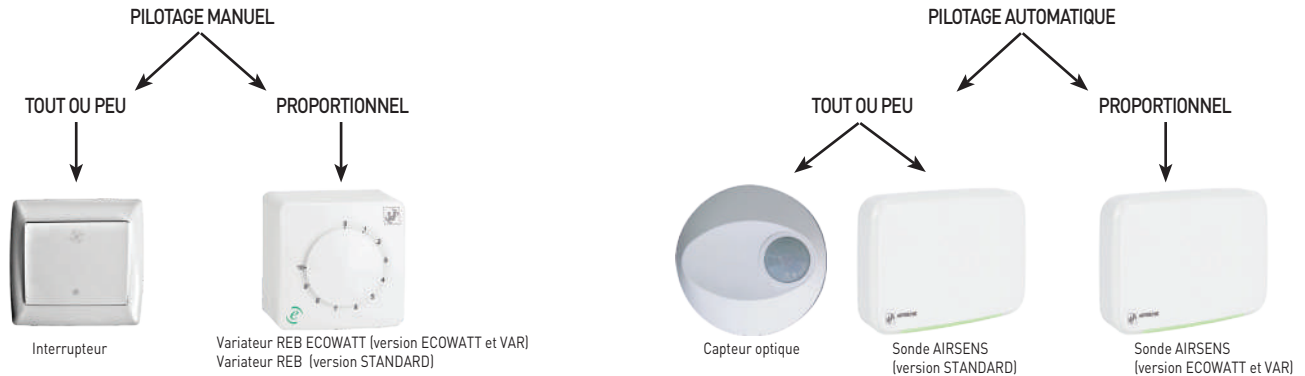

DIMENSIONS (MM)

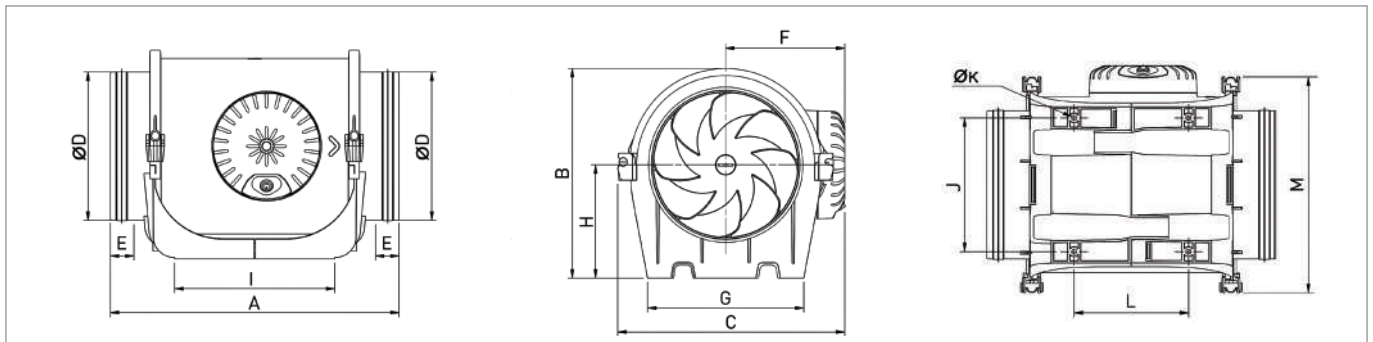

TD EVO	A	B	C	Ø D	E raccord	F	G	H	I	J	Ø K	L	M
100	302	181	201	97	28,5	107	133	100	168	100	4,5	89	189
125	302	191	221	122,5	28,5	117	132	100	172	104,5	4,5	91	209
150	326	221	240	147	25	126	165	120	170	142	5,5	121	229
160	306	221	240	157	25	126	165	120	170	142	5,5	121	229
200	346	238	263	197	28	137	190	124	211	161	5,5	161	253
250	390	289	306	247	40	159	230	155	231	194	7	182	295
315	485	353	371	312	40	192	278	188	317	242	7	206	358

FILTRES



TD EVO	CLASSIFICATION FILTRATION											
	EXTRACTION				INSUFFLATION							
	Caisson pour filtres		EN779	ISO 16890	Caisson pour filtres à poches		EN779	ISO 16890	EN779	ISO 16890	EN779	ISO 16890
			G4	Coarse ≥ 60%			M5	ePM10 ≥ 75%	F7	ePM1 ≥ 55%	F9	ePM1 ≥ 75%
	Caisson filtre G4	Code	Filtre G4	Code	Filtre M5 à F7	Code	Filtre M5	Code	Filtre F7		Filtre F9	
100	MFL-100 G4	973 699	MFR-100/125 /150/160 G4	973 705	MFL 100 F	970 796	MFR 100/125 /160 M5	970 802	MFR-100/125 /150/160 F7	970 754	MFR-100/125 /150/160 F9	970 810
125	MFL-125 G4	973 700			MFL 125 F	970 797						
150					MFL 160 F	970 798						
160	MFL-160 G4	973 669										
200	MFL-200 G4	973 702	MFR-200 G4	973 707	MFL 200 F	970 799	MFR 200 M5	970 803	MFR-200 F7	970 806	MFR-200 F9	970 418
250	MFL-250 G4	973 703	MFR-250 G4	973 708	MFL 250 F	970 800	MFL 250 M5	970 804	MFL-250 F7	970 808	MFL-250 F9	970 811
315	MFL-315 G4	973 704	MFR-315 G4	973 709	MFL 315 F	970 801	MFL 315 M5	970 805	MFL-315 F7	970 755	MFL-315 F9	970 814

TD-EVO

ACCESSOIRES DE MONTAGE

TD EVO	Manchette souple M0	Code	Prise d'air rejet façade	Code	4 plots antivibratiles	Code	Volet de surpression	Code	Chapeau de toiture Tuile	Code	Chapeau de toiture Ardoise	Code
100	-	-	APC 100	875 061	CHOC ISOL	990 001	PER-100	870 363				
125	MSF 125	972 414	APC 125	875 062			PER-125	870 365	CT 125 P Tuile	870 073	CT 125 P Ardoise	873 999
150	-	-	-	-					CT 150/160 P Tuile	874 467	CT 150/160 P Ardoise	875 463
160	MSF 160	975 615	APC 160	875 063			PER-160	870 366				
200	MSF 200	975 616	APC 200	874 636			PER-200	873 898	CT 200 Tuile	870 075	CT 200 Ardoise	874 151
250	MSF 250	975 617	APC 250	874 474			PER-250	870 369	CT 250 Tuile	870 707	CT 250 Ardoise	874 182
315	MSF 315	975 618	APC 315	875 064			-	-	CT 315 Tuile	870 891	CT 315 Ardoise	874 183

TD EVO	Clapet anti-retour	Code	Bride pour conduits rectangulaires	Code	Grille aspiration ou refoulement	Code
100	MCA-250/100	973 845			MRJ 250/100	973 759
125	MCA-350/125	970 676	MAR 350/125	970 646	MRJ 350/125	970 581
150	MCA-500-150 S	970 630	MAR 500/150	970 643	MRJ 500/150	970 689
160	MCA-500-160 S	970 655	MAR 500 /160	970 647	MRJ 500/160	970 635
200	MCA-800/200	970 659	MAR 800/200	970 641	MRJ 800/200	970 611
250	MCA-1000/250	970 364	MAR 1000/250	970 648	MRJ 1000/250	970 636
315	MCA-2000/315	973 848	MAR 2000/315	973 850	MRJ 2000/315	970 892

ACCESSOIRES ELECTRIQUES

TD EVO	Variateur de tension monophasé				Cde de vitesse à distance	Code	Sonde de Qualité d'air		Code	Capteur de présence		Code	Sonde de CO2 & température		Code	Sonde CO2 & humidité		Code
		Code		Code				Code			Code			Code			Code	
Selon modèles	Modèles TD EVO jusqu'au 200 REB-1N	704 149	Modèle TD EVO VAR et TD EVO ECOWATT REB ECOWATT	700 181	CVF	708 767	AIRSENS CO2 AIRSENS COV AIRSENS RH REC. AIRSENS RF AIRSENS RF CO2 AIRSENS RF COV AIRSENS RF RH	700 131 700 135 700 132 700 141 700 142 700 143 700 144	CPTA/S CPTA/E	700 072 700 051	SC02-A SC02-AA SC02-G	700 107 700 109 700 110	SHUR Montage ambiance SHUR Montage Gainé	700 073				
	Modèles TD EVO 250 et 315 REB-2,5	704 177		700 276														

TD-160/100 SILENT



LES + PRODUIT

- La référence du marché
- Ultra silencieux
- Ultra compact

APPLICATION

- Renouvellement d'air dans les salles de bain, toilettes et autres petits locaux
- Installation déportée en réseau de gaines
- Fonctionnement intermittent

GAMME

- De 150 à 180 m³/h
- ø 100 mm
- Vitesse ajustable en standard par variateur REB 1N (non fourni)
- Temporisé de 1 à 30 minutes, non réglable

CARACTERISTIQUES TECHNIQUES

TD-MIXVENT	160/100	160/100 T	KIT TD 160/100 **
Code	250 454	250 810	251 281
Débit (m ³ /h)	150/180	180	150/180
ø de raccordement (mm)		100	
Temporisation réglable de 1 à 30 mn		•	
Intensité absorbée maxi (A)	0,11/0,17	0,17	0,11/0,17
Puissance maxi (W)	18/29	29	18/29
Niveau sonore (dB(A))*	22/24	24	22/24
Température d'utilisation maxi	-20/+40°C		
Nombre de vitesses	2	-	2
Classe d'isolation		II	
Indice de protection		IP 44	
Poids (kg)		1,40	

* Niveau de pression sonore mesurée à 3m en champ libre

** Composition du KIT TD 160/100 + 1 conduit souple alu 4 m ø 100 mm

+ 1 bouche réglable ø 100 mm + 1 grille extérieure PVC + 1 bande alu adhésive longueur 5 m.

DIMENSIONS (MM)

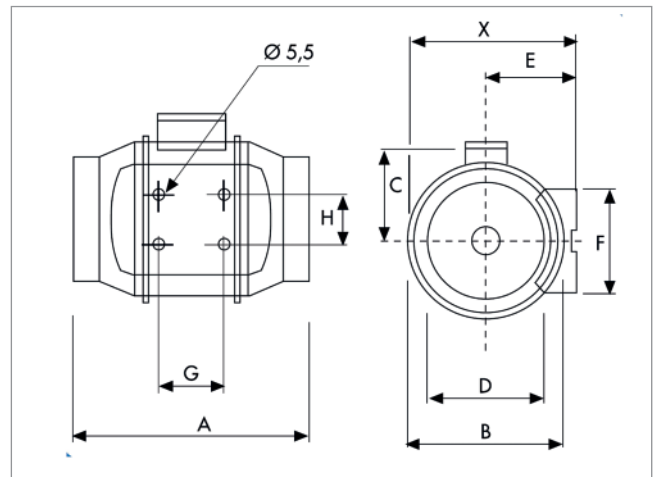

TD-MIXVENT	X	A	ø B	C	ø D	E	F	G	H
TD 160/100 N	151	232	135,5	95,5	97	82	95	47,5	51,5

CARACTERISTIQUES GENERALES

- Corps et brides en polypropylène
- Hélice en ABS
- Moteur monophasé
230V-50 Hz classe B tropicalisé



Brides de fixation :
accès et entretien facilités

ACCESSOIRES



Référence	REB 1N
Code	704 149

- Variateur de vitesse 1 A



Référence	REGUL 2
Code	700 574

- Commutateur 1 A
- Marche-Arrêt / 2 vitesses

SILENTUB



LES + PRODUIT

- Ultra silencieux
- Performant
- Facilité d'installation

APPLICATION

- Renouvellement d'air dans les salles de bain, toilettes et autres petits locaux à usage domestique ou commercial
- Installation en traversée de mur ou conduit court
- Fonctionnement intermittent

GAMME

- De 100 à 190 m³/h
- Du ø 100 au ø 120 mm

CARACTERISTIQUES TECHNIQUES

SILENTUB	100	200
Code	257 000	257 001
Débit (m ³ /h)	100	190
Puissance maxi (W)	12	16
Niveau de pression sonore (dB(A))*	37,5	42
Classe d'isolation	II	
Indice de protection	IP 44	
Poids (kg)	0,50	0,70

* Niveau de pression sonore mesurée à 1,5m en champ libre

DIMENSIONS (MM)

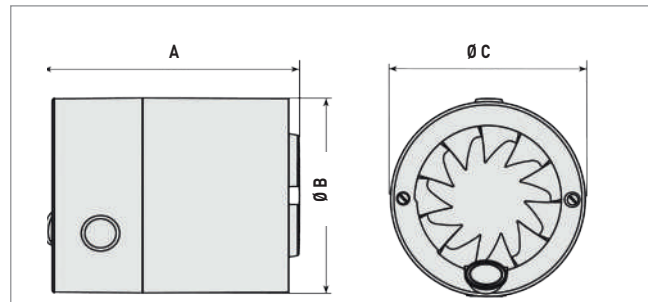

SILENTUB	A	Ø B	Ø C
100	131	99,6	101
200	156	120	120

CARACTERISTIQUES GENERALES

- Corps et hélice en polypropylène injecté
- Moteur 230V-50Hz
- Protection thermique
- Température maxi de l'air ambiant : 40°C



Moteur sur silentbloc



Hélice aérateur Silent

ACCESSOIRES



Référence	PIE 100/120
Code	970 958

- Support pour montage mural

TDM



LES + PRODUIT

- Economique
- Compact
- Facilité d'installation

APPLICATION

- Renouvellement d'air dans les salles de bain, toilettes et autres petits locaux à usage domestique ou commercial
- Installation encastrable mur ou plafond
- Fonctionnement intermittent

GAMME

- De 110 à 300 m³/h
- Du ø 100 au ø 150 mm

CARACTERISTIQUES TECHNIQUES

TDM	100	200	300
Code	250 531	251 660	252 671
Débit (m ³ /h)	110	200	300
Puissance maxi (W)	13	25	35
Niveau de pression sonore (dB(A))	40	44,5	45
Classe d'isolation	II		
Indice de protection	IP 44		
Dimensions Ø D x L	99 x 67,5	118 x 78,7	148x104
Poids (kg)	0,40	0,60	1,5

* Niveau de pression sonore mesurée à 1,5m en champ libre

CARACTERISTIQUES GENERALES

- Corps et hélice en polypropylène injecté
- Moteur 230V-50Hz
- Protection thermique
- Température maxi de l'air ambiant : 40°C

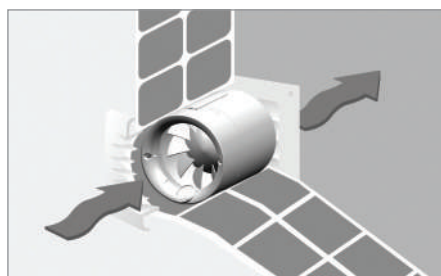

DIMENSIONS (MM)

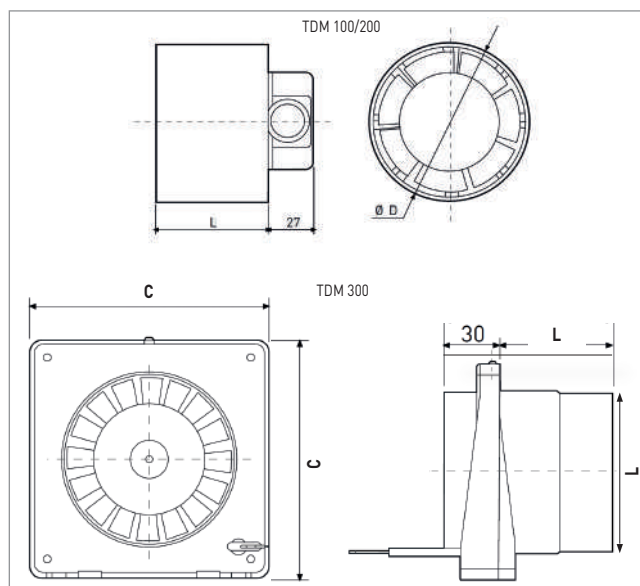

TDM	Ø D	L	C
100	99	67,5	
200	118	78	
300	148	104	200

VENTILATEURS & AERATEURS DE CONDUITS

ACCESSOIRES RESEAU



GRILLES			
Référence	Dimensions (mm)	Code	Ø Raccordement (mm)
GR 100 PVC	165 x 165	870 625	100
GRA 100 ALU	165 x 165	870 215	125
GRA 150 ALU	200 x 200	870 216	150



VOILETS DE SURPRESSION			
Référence	Dimensions (mm)	Code	Ø Raccordement (mm)
PER 100 W	123 x 123	870 363	100
PER 125 W	158 x 158	870 365	125
PER 160 W	178 x 178	870 366	160



GRILLES ET MANCHONS AJUSTABLES DE TRAVERSEE MURALE (200 à 420 mm)		
Référence	Code	Ø Raccordement (mm)
TGF 100 (grille fixe)	870 474	100
TJA 100 (grille auto)	870 475	100



VOILETS DE SURPRESSION			
Référence	Dimensions (mm)	Code	Ø Raccordement (mm)
PEC 100	140 x 143	833 656	100

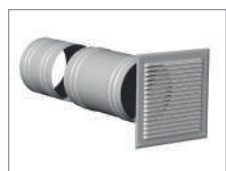

GRILLES ET MANCHONS AJUSTABLES DE TRAVERSEE MURALE (250 à 420 mm)		
Référence	Code	Ø Raccordement (mm)
PAF 125	875 307	125
PAF 150	875 308	150



COLLIERS DE SERRAGE		
Référence	Code	Ø Raccordement (mm)
CX 125 (x2)	860 097	de 50 à 170
CX 215 (x2)	860 099	de 50 à 215



BOUCHES REGLABLES A GRIFFES		
Référence	Code	Ø (mm)
BER 100 P	853 575	100
BER 125 P	853 695	125
BER 160 P	853 701	160



BOUCHES REGLABLES A JOINT		
Référence	Code	Ø (mm)
BER 100 J	853 889	100
BER 125 J	854 378	125
BER 160 J	854 518	160



CLAPETS ANTI-RETOUR		
Référence	Code	Ø (mm)
MCA 250/100	973 845	100
MCA 350/125	973 676	125
MCA 500/150	970 630	150

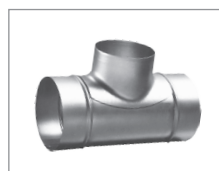

TES EQUERRES		
Référence	Code	Ø (mm)
TE 100/100	860 512	100 / 100
TE 125/125	860 511	125 / 125
TE 160/160	860 536	160 / 160

ACCESSOIRES ELECTRIQUES



VARIATEURS DE VITESSE ELECTRONIQUES		
Référence	Code	Version
REB 1N	704 149	1 A
REB ECOWATT	700 181	0 à 10V



COMMUTATEURS		
Référence	Code	Version
REGUL 2	700 574	2 positions
SELECTEUR 4P	707 902	4 positions



HYGROSTAT REGLABLE DE 60 / 90% HR		
Référence	Code	Intensité
HYGRO 2	704 078	2 A



DETECTEURS DE MOUVEMENT		
Référence	Code	Version
CPTA-S	700 072	Saillie
CPTA-E	700 051	Encastrable



SONDES FILAIRES DE QUALITE D'AIR INTERIEUR	
Référence	Code
AIRSENS CO2	700 131
AIRSENS RH	700 132
AIRSENS COV	700 135

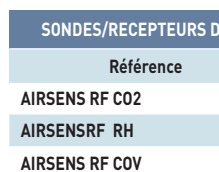

SONDES/RECEPTEURS DE QUALITE D'AIR INTERIEUR	
Référence	Code
AIRSENS RF CO2	700 142
AIRSENSRF RH	700 144
AIRSENS RF COV	700 143
REC. AIRSENS RF	700 141

HCM



LES + PRODUIT

- Volets anti-retour intégrés
- Extra-plat
- Régulable

APPLICATION

- Renouvellement d'air dans les locaux à usage domestique ou commercial
- Spécialement conçu pour le montage sur vitre ou mur
- Fonctionnement intermittent

GAMME

- De 220 à 600 m³/h
- Du ø 174 au ø 248 mm

CARACTERISTIQUES TECHNIQUES

HCM N	150	180	225
Code	450 285	450 286	450 287
Débit (m ³ /h)	220	450	600
Puissance maxi (W)	25	28	
Niveau de pression sonore (dB(A))*	42	45	
Classe d'isolation	II		
Indice de protection	IPX4		
Poids (kg)	0,9	1,7	1,8

* Niveau de pression sonore mesurée à 1,5m en champ libre

DIMENSIONS (MM)

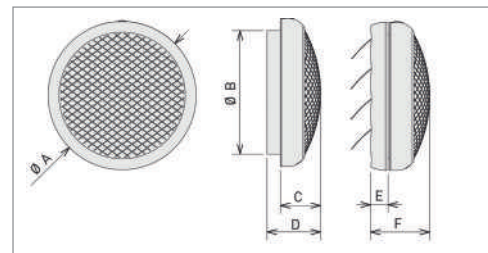

Modèle	ø A	ø B	C	D	E	F
HCM 150 N	214	174	60	88	35	98
HCM 180 N	255	205	86	120	35	135
HCM 225 N	298	248	89	119	35	125

CARACTERISTIQUES GENERALES

- Virole en plastique injecté renforcée par structure métallique
- Hélice profilée en plastique injecté
- Grille de protection à l'aspiration et au soufflage
- Volet de fermeture au soufflage
- Moteur 230V-50Hz réglable
- Protection thermique



Ouverture des volets dépendante de la pression



Grille de sécurité

ACCESSOIRES ELECTRIQUES



Variateurs de vitesses électroniques

Référence	Code	Version
REB 1N	704 149	1 A

INSTALLATION

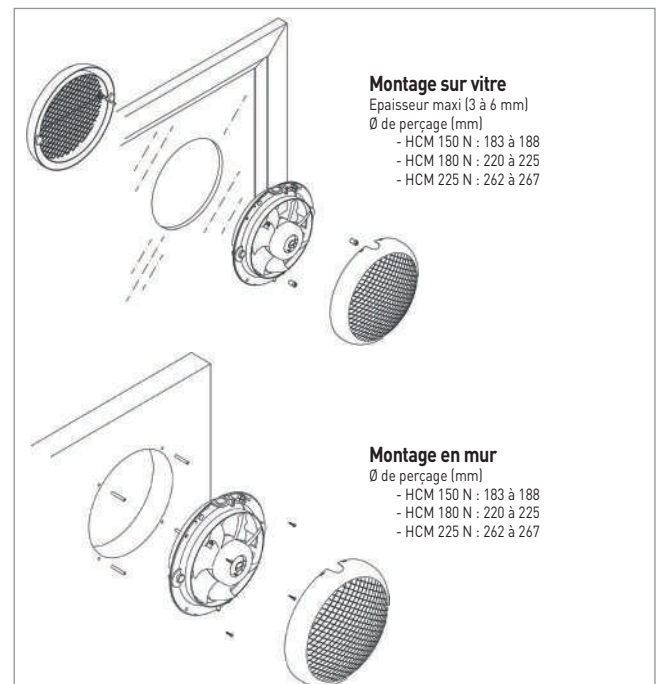

HV-STYLVENT

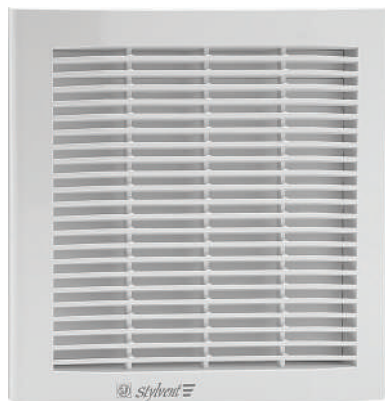

LES + PRODUIT

- Réversible (extraction ou insufflation)
- Idéal pour applications Spa, piscines intérieures
- Pilotable

APPLICATION

- Renouvellement d'air dans les locaux à usage domestique ou commercial
- Spécialement conçu pour le montage sur vitre ou mur
- Fonctionnement intermittent

GAMME

- De 225 à 1100 m³/h
- Version vitre ou mur
- Version encastrable

CARACTERISTIQUES TECHNIQUES

HV-STYLVENT	230 M	300 M	150 AE	230 AE	300 AE	230 RC	300 RC	HVE 230 AE	HVE 230 RC
Code	454 002	458 172	454 193	454 621	454 509	455 315	455 316	455 465	455 464
Débit extraction GV (m ³ /h)	489	1100	238	400	1100	489	1100	489	489
Débit extraction PV (m ³ /h)	430	750				430	750		430
Débit insufflation (m ³ /h)	296	700		330	700	296	700	296	296
Ventilation naturelle	•	•				•	•		•
Installation sur vitre	•	•	•	•	•	•	•		
Installation sur paroi mince	•	•	•	•	•	•	•		
Encastrable								•	•
Fonctionnement par chaînette	•	•							
Fonctionnement par CR150 ou REB 1R (en option)				•	•			•	
Fonctionnement par radiocommande (fournie)						•	•		•
Puissance maxi (W)	28	68	30	28	68	28	68	28	28
Intensité maxi (A)	0,15	0,30	0,19	0,15	0,30	0,15	0,30	0,15	0,15
Niveau de pression sonore (dB(A)) GV*	40	46	39	40	46	40	46	40	40
Niveau de pression sonore (dB(A)) PV*	39	38				39	38		39
Classe d'isolation	II								
Nombre de vitesses	2		1			2			
Clapet automatique			•	•	•	•	•	•	•
Ventilation naturelle possible						•	•	•	•
Indice de protection	IPX4								
Poids (kg)	3,5	5,1	2,0	3,5	5,1	3,5	5,1	3,5	3,5

* Niveau de pression sonore mesurée à 3m en champ libre

CARACTERISTIQUES GENERALES

- Carcasse thermo-plastique
- Volets plastiques automatiques
- Hélice profilée en plastique injecté
- Moteur 230V-50 Hz



Volet intégré



Réversibilité
Insufflation ou extraction



Commande par
cordelette : HV-M



Commande radio
commandée : HV-RC

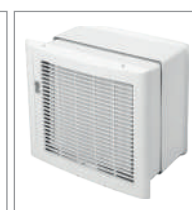

Encastrable :
HVE

HV-STYLVENT

CARACTERISTIQUES GENERALES (SUITE)

FONCTIONNEMENT MANUEL (CORDELETTE)



HV 230 M - HV 300 M

- 5 modes de fonctionnement :
- Ventilateur à l'arrêt et volet fermé
 - Mode extraction en grande vitesse avec volet ouvert
 - Mode extraction en petite vitesse avec volet ouvert
 - Ventilateur à l'arrêt et volet ouvert
 - Mode réversible en grande vitesse (insufflation) avec volet ouvert

FONCTIONNEMENT RADIO COMMANDÉ

Voyants de fonctionnement du mode d'opération



HV 230 RC - HV 300 RC

- 6 Positions :
- Ventilateur à l'arrêt et volet fermé
 - Ventilateur à l'arrêt et volet ouvert
 - Mode extraction sur la grande vitesse avec volet ouvert
 - Mode réversible sur la grande vitesse (insufflation) avec volet ouvert
 - Mode extraction sur la petite vitesse avec volet ouvert
 - Mode réversible sur la petite vitesse (insufflation) avec volet ouvert

STANDARD

Moteur monophasé 230V-50 Hz avec protection thermique incorporée

Avec boîtier de commande CR-150 (accessoire en option)

HV 150 AE

- 2 modes de fonctionnement :
- Arrêt - Ventilateur à l'arrêt, volet fermé
 - Marche - Ventilateur en mode extraction avec volet ouvert

HV 230 AE - HV 300 AE

3 Positions avec boîtier CR-150 (accessoire en option)

- Arrêt - Ventilateur à l'arrêt et volet fermé
- Marche - Ventilateur en marche et volet ouvert
- Mode extraction/insufflation



VERSION ENCASTRÉE

Positions de fonctionnement :

HV 230 AE

3 positions identiques au HV 230 AE

HV 230 RC

6 positions identiques au HV 230 RC



DIMENSIONS (MM)

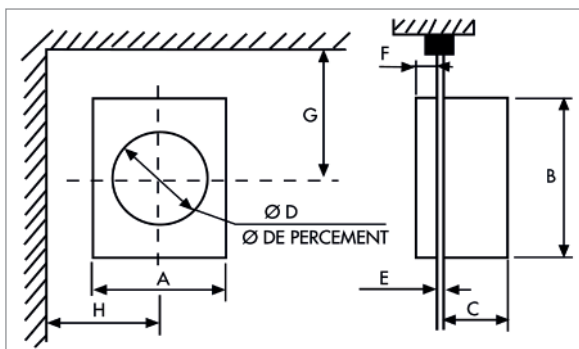

HV STYLVENT	A	B	C	Ø D		E		F	G	H
				Min.	Max.	Min.	Max.			
HV 150	230	251	109	187	190	3	25	22	160	150
HV 230	300	325	142	259	262	3	25	22	200	185
HV 300	368	403	150	327	330	3	25	22	230	220

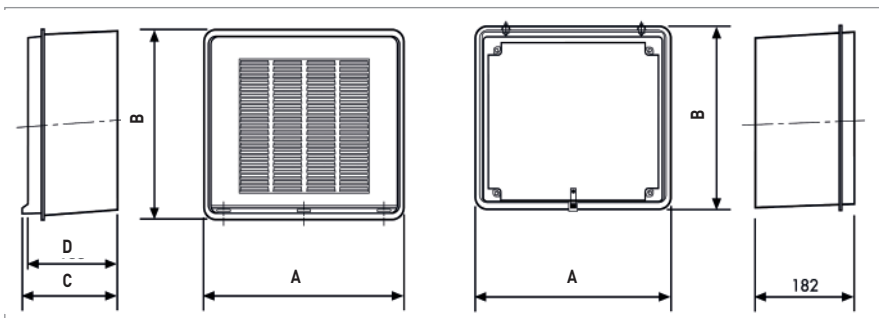

HVE STYLVENT	A	B	C	D
HVE 203 AE	367	337	173	163
HVE 203 RC	356	326	182	

HV-STYLVENT

CARACTERISTIQUES ACOUSTIQUES

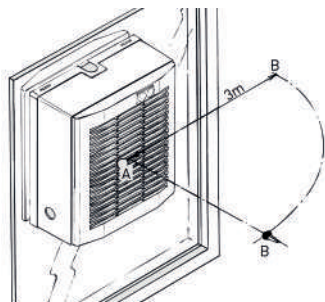

Les valeurs données, dans le tableau des caractéristiques sont des niveaux de pression sonore, mesurées à 3 m en dB(A) et appareil monté. Ci-après sont indiquées les corrections à apporter pour déterminer les spectres de puissance sonore -LWS- à l'aspiration et au soufflage en grande vitesse (en Hz).

Type / Lw (A)	Aspiration							Soufflage						
	125	250	500	1000	2000	4000	8000	125	250	500	1000	2000	4000	8000
HV 150	+5,5	+12	+16	+14	+13	+7	+4,5	+5,5	+10,5	+18,5	+16,5	+14,5	+8	+4,5
HV 230	+10,5	+10,5	+13,5	+13,5	+13,5	+5	+0,5	+9	+11	+16,5	+18	+15	+6,5	+0,5
HV 300	+8,5	+8,5	+14	+14	+13	+6	-0,5	+7	+11,5	+17	+19	+15	+6,5	0

ACCESSOIRES SPECIFIQUES



CR 150

- Boîtier de commande pour HV 230 AE et HV 300 AE
- Un interrupteur marche/arrêt pour le ventilateur
- Un commutateur pour l'ouverture et la fermeture des volets (ON/OFF)

Référence

CR 150

Code

704 055



REB 1R

- Boîtier de commande pour HV 230 AE et HV 300 AE
- Marche/Arrêt et variation par potentiomètre
- Réversibilité par commutateur 2 positions
- Vitesse minimum réglable par potentiomètre interne

Référence

REB 1R

Code

700 398

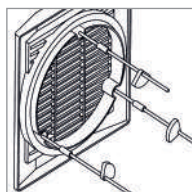

Jeu de tiges filetées et de manchons

- Permet de monter le HV en murs de 25 à 300 mm d'épaisseur

Référence

TIGES FILETEES

Code

894 057

ECOROOM



LES + PRODUIT

- Ultra-compact
- Montage en traversée de mur jusqu'à 600 mm
- Régulation automatique et proportionnelle suivant l'humidité

APPLICATION

- Echangeur tubulaire dans la traversée de mur
- Recommandé pour traiter les problèmes d'humidité dans les pièces techniques (cuisine ou salle de bain)
- Renouvellement d'air permanent dans la maison avec récupération d'énergie par échangeur à haut rendement

GAMME

- Pour mur de 100 à 600 mm
- Du ø100 au ø150 mm

CARACTERISTIQUES TECHNIQUES

ECOROOM	100/310	100/430	100/500	100/600	150/310	150/430	150/500	150/600
Code	390 000	390 001	390 002	390 003	390004	390 005	390 006	390 007
Débit Extraction (m³/h)	25/45							
Débit Insufflation (m³/h)	25/45							
Ø (mm)	100				150			
Longueur (mm)	310	430	500	600	310	430	500	600
Epaisseur mini/maxi du mur (mm)	100 / 310	311 / 430	431 / 500	501 / 600	100 / 310	311 / 430	431 / 500	501 / 600
Puissance maxi (W)	4,9/20,4	5,2/21,9	5,2/22,1	5,8/23,7	4,6/14,9	4,9/15,5	4,7/14,7	5,2/16
Rendement jusqu'à	68%	68%	68%	68%	75%	75%	75%	75%
Niveau de pression sonore (dB(A))*	22/39	22/39	22/39	23/39	23/36	24/36	22/36	23/37
Poids (kg)	1,67				2,43			

* Niveau de pression sonore mesurée à 3m en champ libre



CARACTERISTIQUES GENERALES

Automatisme

Grâce à son système intelligent et 100% automatique de détection d'humidité, ECOROOM évalue en permanence le besoin de ventilation. tandis que l'humidité ambiante croît ou diminue, les moteurs ajustent les débits de l'appareils en parfaite corrélation.

Le temps de fonctionnement en mode "boost" est alors réduit au strict nécessaire, ce qui augmente encore les économies d'énergie.

By-pass estival intégré

Dès que la température atteint 25°C, l'appareil fonctionne automatiquement en mode "extraction". Quand la température chute, l'appareil revient en mode "récupération d'énergie", sans intervention extérieure.

Technologie moteurs

Conçu avec 2 moteurs 230V-50 Hz très basse consommation à courant continu et à très long cycle de vie.

Ø Modèle	>	perçage du mur
Ø 100 mm	>	117 mm
Ø 150 mm	>	162 mm

DIMENSIONS (MM)

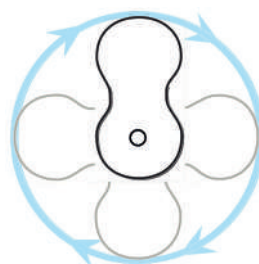
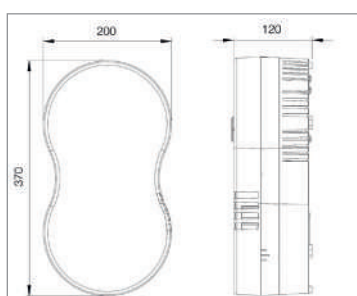

Orientable à 360°

INSTALLATION

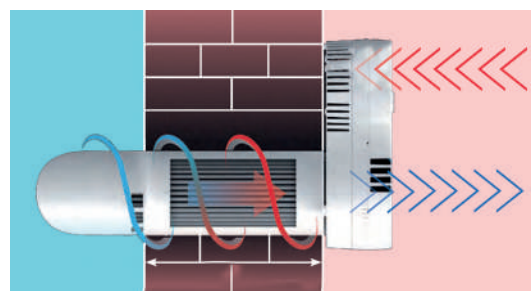

CK



LES + PRODUIT

- Facilité d'entretien
- Efficace et performant
- Idéal en rénovation ou remplacement

APPLICATION

- Conçu pour être placé dans une hotte de cuisine afin d'évacuer les vapeurs, les odeurs et les fumées de cuisson et de renouveler l'air ambiant de la cuisine.

GAMME

- De 250 à 625 m³/h
- Du ø 100 au ø 116,5 mm

CARACTERISTIQUES TECHNIQUES

CK	25 N	40 F	60 F 2V
Code	500 077	500 545	500 928
Débit (m³/h)	250	360	415/625
Puissance maxi (W)	40	70	96/160
Grille de protection	•		
Filtre métallique traité au téflon		•	•
2 vitesses			•
Niveau de pression sonore (dB(A))*	50	55	54/59
Classe d'isolation		II	
Poids (kg)	1,9	2,7	4,7

* Niveau de pression sonore mesurée à 1,5m en champ libre

CARACTERISTIQUES GENERALES

- Carcasse en plastique ignifugé V0
- Moteur 230V-50 Hz
- 1 vitesse réglable (CK 25 N et CK 40 F)
- 2 vitesses, réglable en grande vitesse (CK 60 F 2V)
- Installation verticale



Démontable sans outil et lavable au lave-vaisselle



Recueil graisses lourdes démontables



Filtre métallique traité avec té on

DIMENSIONS (MM)

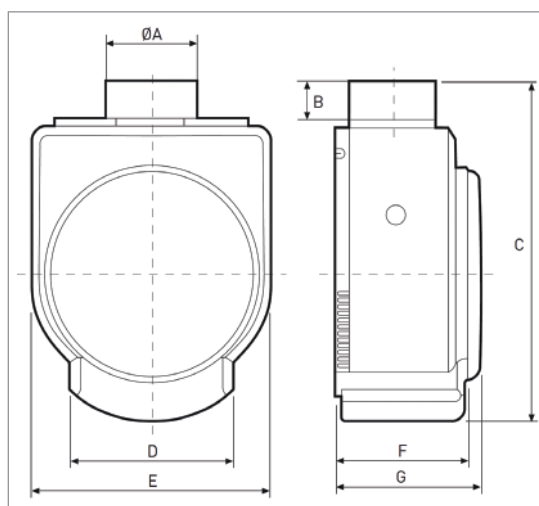

Type	A	B	C	D	E	F	G
CK 25 N	98	34	304	149	218	-	127
CK 40 F	98	42	370	179	266	140	162
CK 60 F 2V	116,5	42	410	180	293,5	145	174

ACCESSOIRES



Référence REB 1N

Code 704 149

- Variateur de vitesse 1 A pour tous les modèles



Référence REGUL 2

Code 700 574

- Commutateur 1 A pour le CK 60F 2V

VA



NOUVEAU



LES + PRODUIT

- Efficacité et performance
- Esthétique et design
- Evacuation directe ou recyclage possible par filtre charbon (option)

APPLICATION

- Extraction de vapeurs grasses, odeurs au moment de la cuisson

CARACTERISTIQUES TECHNIQUES

HOTTES	VA-600E Blanc	VA-900E Blanc	VA-600E Noir	VA-900E Noir
Code	520 115	520 114	520 117	520 116
Largeur (mm)	600	900	600	900
Débit maxi en champ libre (m³/h)	603 ⁽¹⁾ / 757 ⁽²⁾			
∅ de raccordement (mm)	150			
Nombre de vitesses	3+1*			
Intensité absorbée maxi (A)	1,15			
Puissance maxi (W)	260			
Niveau de pression sonore [dB(A)]**	53 ⁽¹⁾ / 58 ⁽²⁾			
Eclairage LED	2 x 2,5W			
Filtre métallique	Code	880 078		

DIMENSIONS (MM)

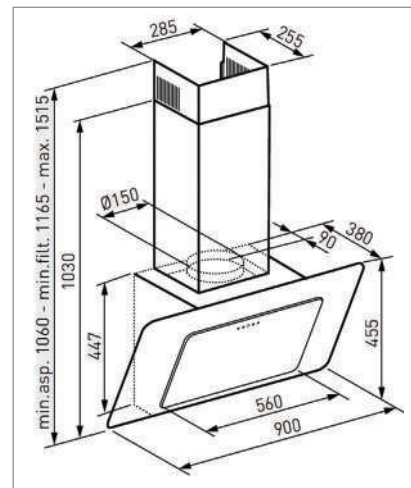

(1) Fonctionnement normal - (2) Fonctionnement TURBO temporisé

* 3 vitesses + TURBO (temporisée 15 min.)

** Niveau de pression sonore mesuré en champ libre à une distance de 1,5 m

CARACTERISTIQUES GENERALES

- Clapets anti-retour
- Filtres métalliques de type professionnel
- Sélecteur de vitesse / lumière
- Sortie d'extraction sur le dessus
- Extraction frontale

ACCESSOIRES



CONDUITS FLEXIBLE ALUMINIUM

GSA	Code
GSA-160	820 616



COLLIERS DE SERRAGE REGLABLE

CX	Code
CX-215	860 099



CLAPETS ANTI-RETOUR

CAR	Code
CAR 160	860 089



GRILLE

PER	Code
PER160	870 366

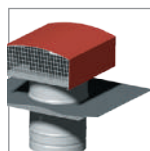

CHAPEAUX DE TOITURE

CT	Code
CT-150/160 P TUILE	874 467
CT-150/160 P ARDOISE	875 463



FILTRES A CHARBON CIRCULAIRE

Référence	Code
FILTRE A CHARBON VA E/HA E PLUS	880 073

BOX



LES + PRODUIT

- Efficacité et performance
- Esthétique et design
- Evacuation directe ou recyclage possible par filtre charbon (option)

APPLICATION

- Extraction de vapeurs grasses, odeurs au moment de la cuisson

CARACTERISTIQUES TECHNIQUES

HOTTES	BOX 600 E Inox	BOX 900 E Inox
Code	520 112	520 113
Largeur (mm)	600	900
Débit maxi en champ libre (m³/h)	170	225
ø de raccordement (mm)	125/150	125/150
Nombre de vitesses	3	
Intensité absorbée maxi (A)	0,90	
Puissance maxi (W)	135	
Niveau de pression sonore (dB(A))*	51	
Eclairage halogène	2x20W	
Eclairage LED	-	-
Kit Filtre charbon	Code 880 074	880 074

* Niveau de pression sonore rayonnée mesurée à 1,5 m en champ libre

DIMENSIONS (MM)

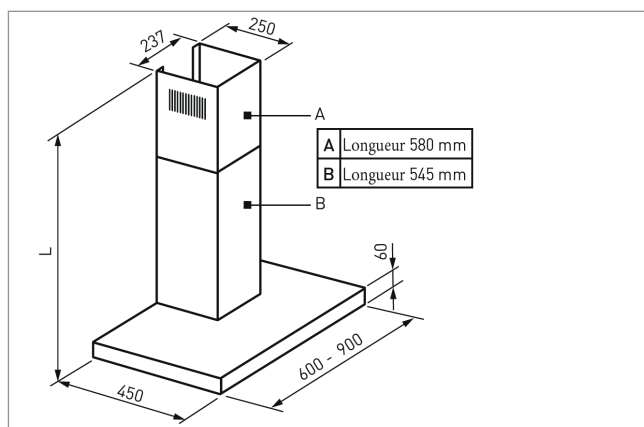

L (mm)	Evacuation vers l'extérieur		Filtres charbon	
	Mini	Maxi	Mini	Maxi
	619	1147	706	1147

CARACTERISTIQUES GENERALES

- Moteur monophasé
- Filtres métalliques de type professionnel
- Commandes en façade par bouton poussoir
- Habillage de conduit inox télescopique
- Clapet anti-retour
- Réducteur d'évacuation de 150 à 125 mm, pour conduit Ø125

ACCESSOIRES



CONDUITS FLEXIBLE ALUMINIUM

GSA	Code
GSA-M0 125	820 204
GSA-M0 150	820 205



COLLIERS DE SERRAGE REGLABLE

CX	Code
CX-125 (x2)	860097
CX-215 (x2)	860099



VOILETS DE SUPPRESSION

PER	Code
PER 125 W	870 365
PER 160 W	870 366



CLAPETS ANTI-RETOUR

CAR	Code
CAR 125	860 087
CAR 160	860 089

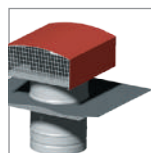

CHAPEAUX DE TOITURE

CT	Code
CT-125 P TUILE	870 073
CT-125 P ARDOISE	873 999
CT-150/160 P TUILE	874 467
CT-150/160 P ARDOISE	875 463

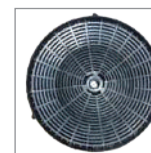

FILTRES A CHARBON CIRCULAIRE

Référence	Code
FILTRE A CHARBON BOX 600/900 E	880 074

HP/HA



HP-E



HA-E

LES + PRODUIT

- Efficacité et performance
- Esthétique et design
- Evacuation directe ou recyclage possible par filtre charbon (option)

APPLICATION

- Extraction de vapeurs grasses, odeurs au moment de la cuisson

GAMME

- HP-E : Hottes apparentes
- HA-E : Hottes décoratives pyramidales

CARACTERISTIQUES TECHNIQUES

HOTTES	HP 60 E Marron	HP 60 E Blanc	HA 600 E Inox	HA 900 E Inox
Code	510 105	510 106	520 108	520 109
Largeur (mm)	600	600	600	900
Débit maxi en champ libre (m³/h)	230		410	
Ø de raccordement (mm)	120	120	150	150
Nombre de vitesse	3			
Nombre de moteur	1			
Intensité absorbée maxi (A)	0,60		0,90	
Puissance maxi (W)	80		120	
Niveau de pression sonore (dB(A))*	53		50	
Eclairage halogène	1x28W		2x28W	
Eclairage LED	-	-	-	-
Tension	230V-50Hz			
Filtre acrylique	Code	880 076	-	-
Filtre métallique	Code	-	-	880 078
Filtre charbon	Code	880 070	880 072**	

* Niveau de pression sonore rayonnée mesurée à 1,5 m en champ libre ** Jeu de 2 filt es

CARACTERISTIQUES GENERALES

- Moteur monophasé.
- Filtres métalliques de type professionnel. Commandes en façade par bouton poussoir.
- Habillage de conduit inox télescopique.
- Clapet anti-retour.
- Réducteur d'évacuation de 150 à 125 mm, pour conduit Ø 125
- Filtres métalliques
- Clapet anti-retour
- Sortie d'extraction sur le dessus (modèles E)

DIMENSIONS (MM)

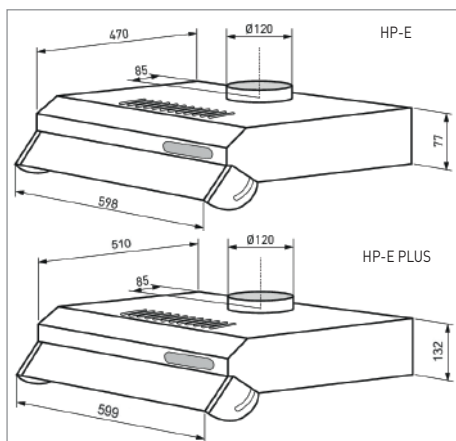

HP	Evacuation vers l'extérieur		Filtres charbon	
	Mini	Maxi	Mini	Maxi
L (mm)	1035	1465	1035	1465

HA	Evacuation vers l'extérieur		Filtres charbon	
	Mini	Maxi	Mini	Maxi
L (mm)	560	861	694	861

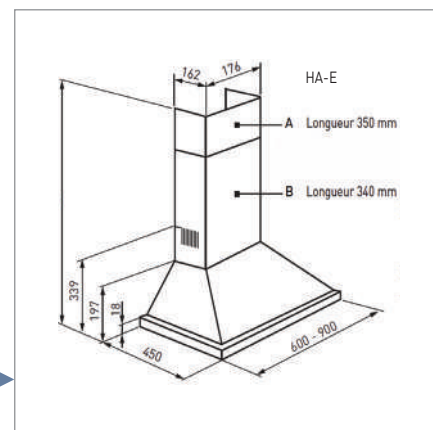

GE/GL



GL

GE

LES + PRODUIT

- Encastrable
- Efficacité et performance
- Evacuation directe ou recyclage possible par filtre charbon (option)

APPLICATION

- Extraction de vapeurs grasses, odeurs pendant la cuisson dans l'habitat

GAMME

- GE : Débit 220 m³/h
- GL : Débit 370 m³/h

CARACTERISTIQUES TECHNIQUES

HOTTES	GE 60 N E Gris	GL 60 N E PLUS Gris
Code	540 106	540 107
Largeur (mm)	534	534
Débit (m ³ /h)	224	302
ø de raccordement (mm)	120	120
Nombre de vitesse	3	
Puissance maxi (W)	81	121
Niveau de pression sonore (dB(A))*	42,5	50,5
Eclairage LED	2 x 3W	2 x 3W
Kit Filtre charbon	Code 880 086	880 086

* Niveau de pression sonore rayonnée mesurée à 1,5 m en champ libre

DIMENSIONS (MM)

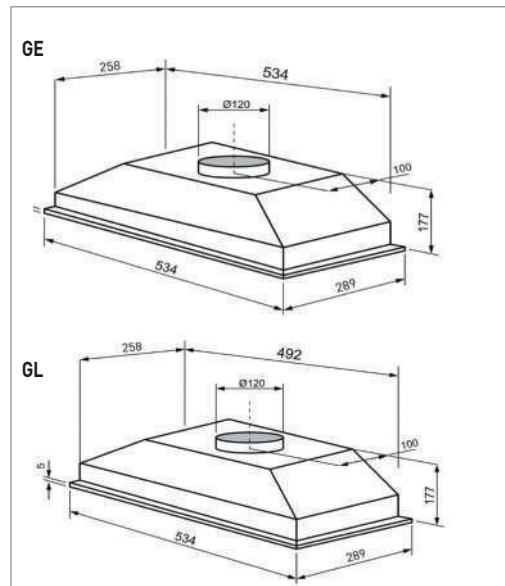

ACCESSOIRES HOTTES & GROUPES ENCASTRABLES



CONDUITS FLEXIBLE ALUMINIUM

GSA	Code
GSA-M0 125	820 204
GSA-M0 150	820 205



COLLIERS DE SERRAGE REGLABLE

CX	Code
CX-125 (x2)	810 097
CX-215 (x2)	810 099



Volet de surpression

PER	Code
PER 125 W	870 365
PER 160 W	870 366



CLAPETS ANTI-RETOUR

CAR	Code
CAR 125	860 087
CAR 160	860 089

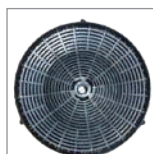

FILTRES A CHARBON CIRCULAIRE

Référence	Code
FILTRE A CHARBON BOX 600/900 E	880 074

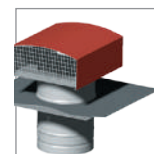

CHAPEAUX DE TOITURE

CT	Code
CT-125 P TUILE	870 073
CT-125 P ARDOISE	873 999
CT-150/160 P TUILE	874 467
CT-150/160 P ARDOISE	875 463

VMC

VENTILATION
MECANIQUE
CONTROLEE

AUTOREGLABLES

NOUVEAU



OCTEO SERENITE & DHU
Page 68



DECO DHU
Page 71



DECO2
Page 72

DOUBLE-FLUX



DOME0 SERENITE
Page 78



DOME0
Page 79



IDEO
Page 82

TRAITEMENT GLOBAL HUMIDITE



PULSIVE
Page 96



PULSIVE ROOF 1S
Page 97



HYGROREGLABLES

NOUVEAU

OCTEO HYGRO
Page 74HYDRA ST
Page 75HYDRA ECOWATT
Page 75

DOUBLE-FLUX THERMODYNAMIQUE

FLEXEO
Page 86ORKA
Page 88

NOUVEAU

BORNEO H
Page 94

ACCESSOIRES

PLUGGIT CO
Page 90

NOUVEAU

PLUGGIT CC
Page 76

NOUVEAU

PGH
Page 95

PUITS GEOTHERMIQUE HYDRAULIQUE



OCTEO

INSPIRE PAR LA NATURE,
CONÇU POUR VOTRE CONFORT.

LOGICIEL DE CHIFFRAGE RAPIDE POUR TOUS VOS PROJETS EN MAISONS INDIVIDUELLES ...



Réalisez votre chiffrage de VMC en quelques clics



... Accès direct sur www.solerpalau.com



RENOVATION REMPLACEMENT

ECONOMIES D'ENERGIE



OCTEO AUTO DHU



DECO DHU



ORKA

HORS SCOPE LABELLING
< 30W

DECO 2

HYDRA ST
VENTILATION HYDROEQUILIBRE
QUALITE POUVOIR REMPLACEMENT
VMC OCTEO 21OCTEO HYGRO ST
VENTILATION HYDROEQUILIBRE
QUALITE POUVOIR REMPLACEMENT
VMC OCTEO 21

QUALITE DE

VMC DOUBLE-FLUX - SIMPLE-FLUX - STANDARD

Type de logement	Entrées d'air		Bouches d'extraction autoréglables				
	Séjour	Chambre(s)	Cuisine PV/GV	Salle de Bains	WC	WC sup.	Salle d'eau
T1	2 x 45	-	20/75	15	15	-	-
T2	2 x 30	30	30/90	15	15	-	-
T3	2 x 30	30	45/105	30	15	15	15
T4	45	30	45/120	30	30	15	15
T5	45	30	45/135	30	30	15	15
T6 et plus	45	22	45/135	30	30	15	15

NEUF



DOMEO SERENITE



DOMEO DHU



IDEO



FLEXEO



ORKA HR



OCTEO AUTO
SERENITE ECOWATT



HYDRA ECOWATT



OCTEO HYGRO ECOWATT



L'AIR INTERIEUR

VMC SIMPLE-FLUX - HYGROREGLABLE (type B)

Type de logement	Entrées d'air		Bouches d'extraction					
	Séjour	Chambre(s)	Cuisine	Salle de Bains	Salle de Bains avec WC	WC	WC Supp.	Salle d'eau
T1	2x HY	-	BEHC 10-40/90	BEHS 10-40	BEHS/W 10-45/45	BEHW 5/30	-	-
T2	HY	HY	BEHC 10-40/90	BEHS 10-40	BEHS/W 15-45/45	BEHW 5/30	-	-
T3	HY	HY	BEHC 10-45/135	BEHS 10-40	BEHS/W 15-45/45	BEHW 5/30	BEHW 5/30	BEHS 5-40
T4	HY	HY	BEHC 10-45/135	BEHS 10-40	BEHS/W 15-45/45	BEHW 5/30	BEHW 5/30	BEHS 5-40
T5	HY	HY	BEHC 10-45/135	BEHS 10-40	BEHS/W 15-45/45	BEHW 5/30	BEHW 5/30	BEHS 5-40
T6 et +	HY	HY	BEHC 10-45/135	BEHS 10-40	BEHS/W 15-45/45	BEHW 5/30	BEHW 5/30	BEHS 5-40



OCTEO

La VMC simple-flux dernière génération,
pensée pour tous les environnements.

OCTEO SERENITE ECOWATT RD



NOUVEAU



LES + PRODUIT

- Flexibilité et facilité de montage
- Gère la QAI de votre logement
- Communication sans fil

APPLICATION

- VMC simple-flux pour renouvellement d'air permanent dans l'habitat pavillonnaire du T1 au T7 jusqu'à 6 sanitaires.

GAMME

- OCTEO SERENITE ECOWATT RD : à sondes de Qualité d'Air Intérieur
- OCTEO AUTO DHU : à doubles sondes thermo-hygrométriques
- OCTEO HYGRO ST, ECOWATT et HP ECOWATT

CARACTERISTIQUES GENERALES

VMC simple-flux dernière génération. Ultra-adaptable, ce produit est pensé pour tous les environnements. Grâce à sa forme géométrique ultra-compacte, ses piquages orientables à 360° et sa boîte à bornes amovible, son installation se veut ultra-facile en combles ou en faux-plafond.

Une efficacité jamais égalée grâce à sa parfaite étanchéité et ses très faibles consommations.

Traite la QAI de l'ensemble du logement grâce au pilotage intelligent du boost avec différents modes de programmation possibles tant sur les pollutions des pièces techniques (Cuisine, SdB et WC) que sur les pièces principales.

Existe également en version détection d'humidité (DHU), hygroréglable (Standard, Ecowatt et Ecowatt Haute Pression).

CARACTERISTIQUES TECHNIQUES

OCTEO	KIT SERENITE ECOWATT RD
Code	607 411
Type de réseau	Standard / Long
Groupe	1
Motorisation	EC Ecowatt
Alimentation	230V - 50Hz
Piquages sanitaires extensibles avec brides Ø 80 mm	3
Bouchons Ø 80 mm	3
1 réducteur 15m³/h	1
Piquage cuisine extensible avec bride Ø 125 mm	1
Bouchon Ø 125 mm	1
Piquage rejet avec bride Ø 125 mm	1
Niveau sonore dB(A) à la bouche cuisine	25*
Niveau sonore dB(A) à 1,5 m de la bouche cuisine	< 20*
Consommation électrique (WThC) à partir de	14,5
Nombre de vitesses	Multi-vitesses
Bouches d'extraction sanitaire avec manchettes Ø 80 mm	3
Bouches d'extraction cuisine avec manchettes Ø 125 mm	1
Entrées d'air filtrante	5
Sonde QAI radio AIRSENS SERENITE RD	1
Sonde Cuisine (hygro)	1
Sonde Salle de bains (hygro)	1
Sonde WC (COV)	1
Commande Boost radio	1
Cordelette de suspension	1
Platine support P50 montage mural/plafond	1
Poids (kg)	5,1
Classe Energétique	B

* Pour référence : niveau sonore d'une chambre à coucher la nuit : 30 dB(A)

DIMENSIONS (MM)

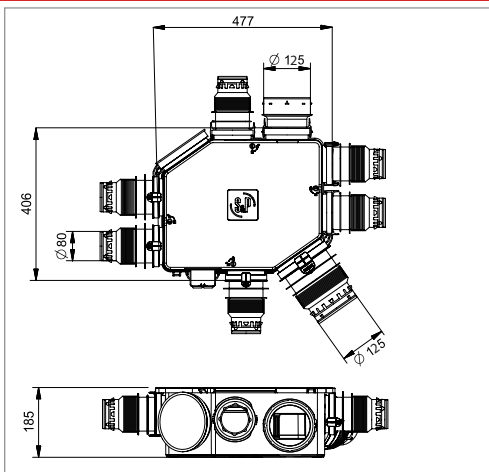

Octeo® PowerTwist
360° de possibilités
Adaptable et compact



Octeo® PowerConnect
Plug&Play - Etanchéité et connectivité jamais égalées



Octeo® PowerFix
Raccordements simplifiés et ultras résistants



Sonde AIRSENS RD



Sondes détection COV, humidité amovibles



Kit livré avec 4 bouches design extra-plates

ACCESSOIRES



PIQUAGE FLEXIBLE SANITAIRE

Référence	Code
PFS 80	890 050

OCTEO AUTO DHU



NOUVEAU



LES + PRODUIT

- Flexibilité et facilité de montage
- Gère automatiquement et intelligemment l'humidité du logement
- Evolutif en pilotage radio et Sérénité

APPLICATION

- VMC simple-flux pour renouvellement d'air permanent dans l'habitat pavillonnaire du T1 au T7 jusqu'à 6 sanitaires.

GAMME

- OCTEO SERENITE ECOWATT RD : à sondes de Qualité d'Air Intérieur
- OCTEO AUTO DHU : à doubles sondes thermo-hygrométriques
- OCTEO HYGRO ST, ECOWATT et HP ECOWATT

CARACTERISTIQUES TECHNIQUES

OCTEO	CAISSON AUTO DHU	KIT AUTO DHU
Code	607 300	607 311
Type de réseau	Standard / Long	
Groupe	1	
Motorisation	AC	
Alimentation	230V - 50Hz	
Piquages sanitaires extensibles avec brides Ø 80 mm	2	
Bouchons Ø 80 mm	4	
Piquages cuisine extensibles avec bride Ø 125 mm	1	
Bouchon Ø 125 mm	1	
Piquage rejet avec bride Ø 125 mm	1	
Sonde Cuisine (thermo-hygrométrique)	1	
Sonde Salle de bains (thermo-hygrométrique)	1	
Consommation électrique (WThC) à partir de	17	
Niveau sonore dB(A) à la bouche cuisine	25*	
Niveau sonore dB(A) à 1,5 m de la bouche cuisine	<20*	
Nombre de vitesse(s)	Multi-vitesses	
Bouches d'extraction sanitaire avec manchettes Ø 80 mm	-	2x BDOP 80
Bouches d'extraction cuisine avec manchettes Ø 125 mm	-	1x BDOP 125
Cordelette de suspension	1	
Poids (kg)	5,9	
Classe Énergétique	B	

* Pour référence : niveau sonore d'une chambre à coucher la nuit : 30 dB(A)

DIMENSIONS (MM)

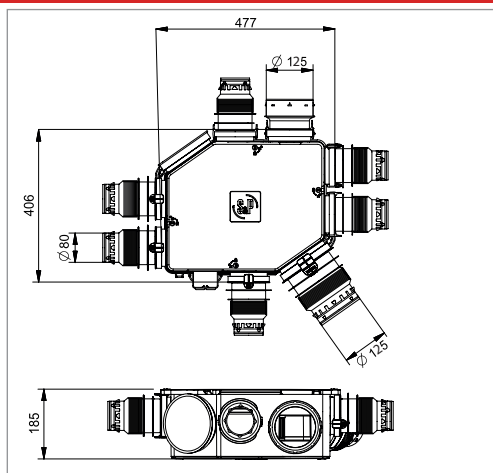

CARACTERISTIQUES GENERALES

VMC simple-flux dernière génération. Ultra-adaptable, ce produit est pensé pour tous les environnements. Grâce à sa forme géométrique ultra-compacte, ses piquages orientables à 360° et sa boîte à bornes amovible, son installation se veut ultra-facile en combles ou en faux-plafond.

Une efficace jamais égalée grâce à sa parfaite étanchéité et ses très faibles consommations.

Traite spécifiquement l'humidité de la cuisine et de la SdB grâce au pilotage intelligent du boost, avec différents modes de programmation possibles.

Existe également en version contrôle de la Qualité d'Air Intérieur (SERENITE), hygroréglable (standard, Ecowatt et Ecowatt Haute Pression).



Octeo PowerTwist®
360° de possibilités
Adaptable et compact



Octeo PowerConnect®
Plug&Play - Etanchéité et connectivité jamais égalées



Octeo PowerFix®
Raccordements simplifiés et ultras résistants



ACCESSOIRES



PIQUAGE FLEXIBLE SANITAIRE

Référence	Code
PFS 80	890 050

COMMANDE BOOST RADIO

Référence	Code
KIT BOOST RD	700 163

1 commande boost radio +
1 antenne de réception



KIT GESTION QAI

Référence	Code
KIT SERENITE RD	700 164

1 commande boost radio +
1 sonde de QAI Sérénité +
1 antenne de réception



PLAQUE SUPPORT

Référence	Code
PS0	890 023

DECO DHU



LES + PRODUIT

- Optimisation des débits, de la consommation et du niveau sonore
- Evacuation automatique de l'humidité par sondes dans la cuisine et la salle de bain
- Plus de nécessité de câbler l'interrupteur 2 vitesses de la cuisine

APPLICATION

- VMC simple-flux pour renouvellement d'air permanent dans l'habitat pavillonnaire du T1 au T7 jusqu'à 4 sanitaires

GAMME

- Caisson seul
- Kit livré avec 3 bouches extra-plates

CARACTERISTIQUES TECHNIQUES

DECO DHU	DECO DHU N	DECO DHU K
Code	603 110	603 116
Type de réseau	Long	
Groupe	1	
Motorisation	AC	
Alimentation	230V - 50Hz	
Piquages sanitaires Ø 80 mm	4x libres	
Bouchons Ø 80 mm	2	
Piquages cuisine Ø 125 mm	1	
Piquages rejet Ø 125 mm	1	
Sonde thermo-hygrométriques	2	
Consommation électrique (WThC) à partir de	23,5	
Niveau sonore dB(A) à la bouche cuisine	25	
Niveau sonore dB(A) à 1,5m de la bouche cuisine	<20	
Nombre de vitesse(s)	3	
Bouches d'extraction sanitaire avec manchettes Ø 80 mm	-	2x BDOP 80
Bouches d'extraction cuisine à piles avec manchettes Ø 125 mm	-	1X BDOP 125
Cordelette de suspension	1	
Poids	3,5	
Classe énergétique	C	

CARACTERISTIQUES GENERALES

VMC simple-flux autoréglable à double détection thermo-hygrométrique située sur le piquage cuisine et salle de bain principale, qui assurent le passage automatique en grande vitesse, selon le seuil d'humidité choisi, grâce au dispositif de réglage situé sur l'appareil.

Caisson équipé d'un sélecteur de nombre de sanitaire (A=1 et 2 sanitaires, B=3 et 4 sanitaires) permettant l'optimisation de la consommation et du niveau sonore.



Piquage sanitaire équipé de sonde



Piquage cuisine Convergent avec sonde



Réglage sonde hygro + ajustement du nombre de sanitaires



Kit livré avec 3 bouches design extra-plates

DIMENSIONS (MM)

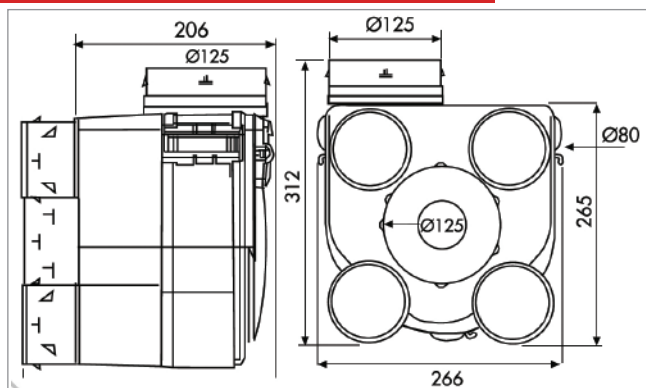

DECO 2



LES + PRODUIT

- Seul caisson de sa catégorie à assurer les débits
- Compact
- Faible consommation

APPLICATION

- VMC simple-flux pour renouvellement d'air permanent dans l'habitat pavillonnaire du T1 au T7 jusqu'à 4 sanitaires

GAMME

- Caisson seul
- Kit livré avec 3 bouches extra-plates

CARACTERISTIQUES TECHNIQUES

DECO 2	DECO 2 N	DECO 2 K
Code	604 140	604 141
Type de réseau		Long
Groupe		1
Motorisation		AC
Alimentation		230V - 50Hz
Piquages sanitaires Ø 80 mm		4x libres
Bouchons Ø 80 mm		2
Piquages rejet Ø 125 mm		1
Sonde thermo-hygrométrique		2
Consommation électrique (WThC)	à partir de	17,8
Niveau sonore dB(A) à la bouche cuisine		25
Niveau sonore dB(A) à 1,5m de la bouche cuisine		<20
Nombre de vitesses(s)		2
Bouche d'extraction sanitaire avec manchettes Ø 80 mm	-	2 x BDOP 80
Bouche d'extraction cuisine à piles avec manchettes Ø 125 mm	-	1 x BDOP 125
Cordelette de suspension		1
Poids		2,6
Classe énergétique		Non classé

CARACTERISTIQUES GENERALES

VMC simple-flux standard. Caisson compact pour un montage suspendu. Piquages équipés du système «Convergent» permettant le calibrage des débits tout en limitant la consommation. Montage et démontage aisé par 1/4 de tour. Kit comprenant les bouches Design ultra-plates BDO.



Piquage sanitaire calibré Ø 80 mm



Piquage cuisine Convergent



Kit livré avec 3 bouches design extra-plates

DIMENSIONS (MM)

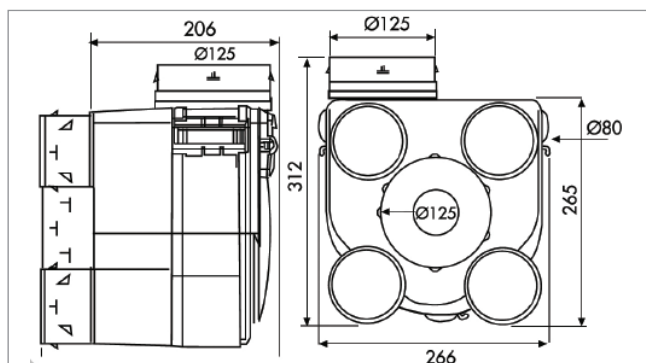

ACCESSOIRES

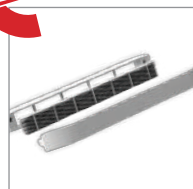

ENTREE D' AIR FILTRANTE		
EC	Code	Débit (m³/h)
EC 30 FI Blanc	850 671	30 sous 20 Pa
Filtre EC 30 FI	853 255	-



SONDE DE QUALITE D'AIR		
AIRSENS	Code	Communication
AIRSENS SERENITE FL	700 130	Filaire
AIRSENS SERENITE RD	700 133	Radio
REC. AIRSENS RF	700 141	



ENTREE D'AIR AUTOREGLABLE		
EC-U	Code	Débit (m³/h)
EC-U N Blanc	850 174	15/22/30
EC-U N Marron	850 175	15/22/30



ENTREE D'AIR AUTOREGLABLE ACOUSTIQUE		
ECA	Code	Débit (m³/h)
ECA 22 Blanc	854 090	22
ECA 30 Blanc	854 093	30
ECA 45 Blanc	854 096	45



BOUCHE D'EXTRACTION		
BOCP	Code	Ø (mm)
BOCP 80	850 021	80
BOCP 125	850 020	125



BOUCHE D'EXTRACTION EXTRA-PLATE		
BDO	Code	Ø (mm)
BDO 80	855 015	80
BDO 125	855 016	125



CONDUIT PVC - LONGUEUR 6m		
GP	Code	Ø (mm)
GP 80	810 196	80
GP 125	810 198	125



CONDUIT PVC - LONGUEUR 20m		
GP PRO	Code	Ø (mm)
GP PRO 80	811 503	80
GP PRO 125	811 507	125



CONDUIT PVC ISOLE 25mm - LONGUEUR 6m		
GP ISO	Code	Ø (mm)
GP ISO 80/25 ECOSOFT	813 920	80
GP ISO 125/25 ECOSOFT	813 922	125



CONDUIT PVC ISOLE 50mm - LONGUEUR 6m		
GP ISO	Code	Ø (mm)
GP ISO 80/50 ECOSOFT	813 930	80
GP ISO 125/50 ECOSOFT	813 932	125

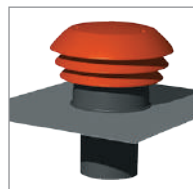

CHAPEAU DE TOITURE		
CPR	Code	Ø (mm)
CPR 125 Tuile	876 000	125
CPR 125 Ardoise	876 003	125



CHAPEAU DE TOITURE		
CT	Code	Ø (mm)
CT 125 P Tuile	870 073	125
CT 125 P Ardoise	873 999	125



ROULEAU ADHESIF PVC		
PVC	Code	Longueur (m)
Rouleau PVC 50/33	897 689	33



ROULEAU ADHESIF ALU		
BA	Code	Ø (mm)
BA 50/10	990 713	10



COMMUTEUR 2 POSITIONS		
COMU	Code	
COMU 2	700 351	

OCTEO HYGRO



NOUVEAU



CARACTERISTIQUES TECHNIQUES

OCTEO	ST	ST KHB T3/7 P	ECOWATT	ECOWATT KHB T3/7 P	HP ECOWATT KHB T3/7 P
Codes	607 700	607 711	607 600	607 611	607 511
Type de réseau	Standard				Long
Configuration logement	T1 au T7 (3 sanitaires)		T2 au T7 (6 sanitaires)		
Groupe	1				
Motorisation	AC standard		EC Ecowatt		
Alimentation	230V - 50Hz				
Piquages sanitaires extensibles avec brides Ø 80 mm	2				
Bouchons Ø 80 mm	4				
Piquages cuisine extensibles avec bride Ø 125 mm	1				
Bouchon Ø 125 mm	1				
Piquage rejet avec bride Ø 160 mm	1				
Consommation électrique (WthC) Hygro B	16,3 à 19,2		5,8 à 11,8		7,3 à 14,1
Niveau sonore dB(A) à la bouche cuisine*	36		37		
Niveau sonore dB(A) à 1,5 m de la bouche cuisine*	< 25*				
Nombre de vitesse(s)	1		Multi vitesses		
Bouches Salle de bains, manchettes Ø 80 mm	-	1	-	1	1
Bouches WC détection de présence** à piles, manchette Ø 80 mm	-	1	-	1	1
Bouches Cuisine à piles**, manchettes Ø 125 m	-	1	-	1	1
Cordelette de suspension	1				
Poids	5,4		4,6		
Classe Energétique	Hors scope		B		
Compatible RE2020	-		•		
Compatible CEE	-		•		

* Pour référence : niveau sonore d'une chambre à coucher la nuit : 30 dB(A) - ** piles LR6 non fournies

LES + PRODUIT

- Flexibilité et facilité de montage
- Conformité aux exigences de la RE2020 (versions ECOWATT seulement)
- Consommation la plus faible du marché : à partir de 5,8 WthC

APPLICATION

- VMC simple-flux pour renouvellement d'air permanent dans l'habitat pavillonnaire du T1 au T7 jusqu'à 6 sanitaires.

GAMME

- OCTEO SERENITE ECOWATT RD : à sondes de Qualité d'Air Intérieur
- OCTEO AUTO DHU : à doubles sondes thermo-hygro-métriques
- OCTEO HYGRO ST, ECOWATT et HP ECOWATT

CARACTERISTIQUES GENERALES

VMC simple-flux dernière génération. Ultra-adaptable, ce produit est pensé pour tous les environnements. Grâce à sa forme géométrique ultra-compacte, ses piquages orientables à 360° et sa boîte à bornes amovible, son installation se veut ultra-facile en combles ou en faux-plafond. Une efficacité jamais égalée grâce à sa parfaite étanchéité et ses très faibles consommations.

Existe en versions détection d'humidité (DHU) et contrôle de la Qualité d'Air Intérieur (SERENITE)



Octeo PowerTwist®
360° de possibilités
Adaptable et compact



Octeo PowerConnect®
Plug&Play - Etanchéité et
connectivité jamais égalées



Octeo PowerFix®
Raccordements simplifiés
et ultras résistants



DIMENSIONS (MM)

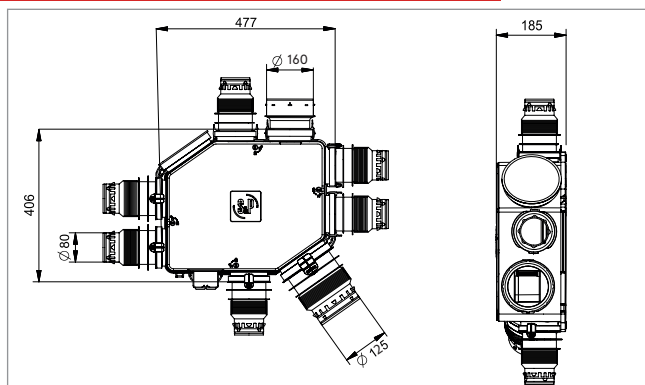

ACCESSOIRES



PIQUAGE FLEXIBLE SANITAIRE

Référence	Code
PFS 80	890 050



PLAQUE SUPPORT

Référence	Code
PSO	890 023

HYDRA 2

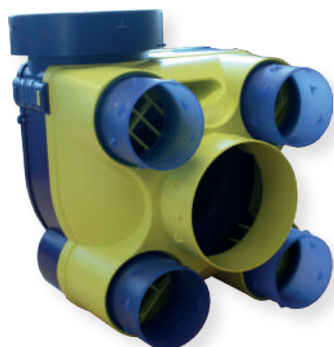

LES + PRODUIT

- Economique
- Compacte
- Faible consommation

APPLICATION

- VMC simple-flux hygro-réglable pour renouvellement d'air permanent dans l'habitat pavillonnaire du T1 au T5 jusqu'à 4 sanitaires

GAMME

- Caisson seul
- Kit livré avec bouches à piles et à détection de présence

CARACTERISTIQUES TECHNIQUES

HYDRA 2	ST 2	KIT ST 2	ECOWATT 2'	KIT ECOWATT 2'
Code	604 010	604 011	604 020	604 021
Type de réseau	Standard			
Configuration logement	du T1 au T5 + 4 sanitaires			
Groupe	1			
Motorisation	AC standard		EC ecowatt	
Alimentation	230V - 50Hz			
Piquages sanitaires Ø 80 mm	4			
Bouchons Ø 80 mm	2			
Piquage cuisine Ø 125 mm	1			
Piquage rejet avec bride Ø 160 mm	1			
Consommation électrique (WthC)	18,3 à 20,1		5,8 à 13,3	
Niveau sonore dB(A) à la bouche cuisine*	32		33	
Niveau sonore dB(A) à 1,5m de la bouche cuisine*	<20			
Nombre de vitesse[s]	1		Multi-vitesses	
Bouches d'extraction hygro salle de bain avec manchette Ø 80 mm	-	1	-	1
Bouches d'extraction hygro wc à piles + détection de présence, avec manchette Ø 80 mm	-	1	-	1
Bouches d'extraction hygro cuisine à piles avec manchette Ø 125 mm	-	1	-	1
Cordelette de suspension	1			
Poids (kg)	2,9		2,5	
Classe énergétique	Hors scope		B	
Compatible RE2020	-		•	
Compatible CEE	-		•	

* Pour référence : niveau sonore d'une chambre à coucher la nuit : 30 dB(A) - ** piles LR6 non fournies

CARACTERISTIQUES GENERALES

VMC simple- flux hygro-réglable compacte pour un montage suspendu. Très bon compromis prix / performance avec une consommation à partir de 5,98 WthC.

Montage et démontage aisés des piquages par 1/4 de tour.

Entretien du ventilateur facilité par le système de verrous imperdables.

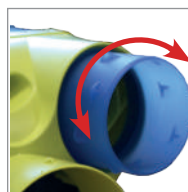

Piquage sanitaire Ø 80 mm



Verrous imperdables



Piquage de rejet Ø 160 mm

DIMENSIONS (MM)

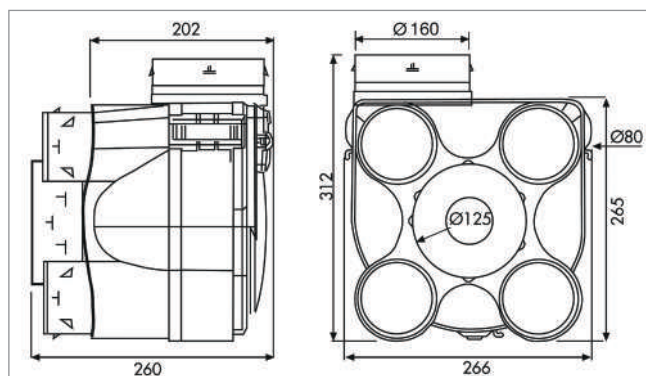

RESEAU PLUGGIT CIRCULAIRE

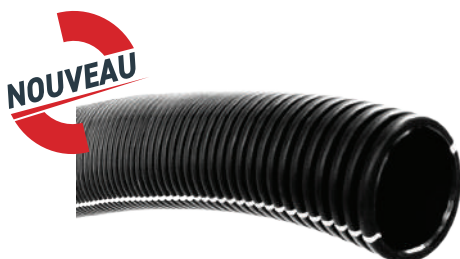

LES + PRODUIT

- Facilité de mise en oeuvre
- Réseau à faible perte de charge
- Etanchéité à l'air

APPLICATION

- Idéalement conçu pour les réseaux de gaines en ventilation hygro-réglable simple flux dans l'habitat pavillonnaire

GAMME

- Réseau et accessoires PLUGGIT CIRCULAIRE
- Réseau et accessoires PLUGGIT OBLONG

CARACTERISTIQUES TECHNIQUES

SOLUTION HYGRO OCTEO + PLUGGIT CC

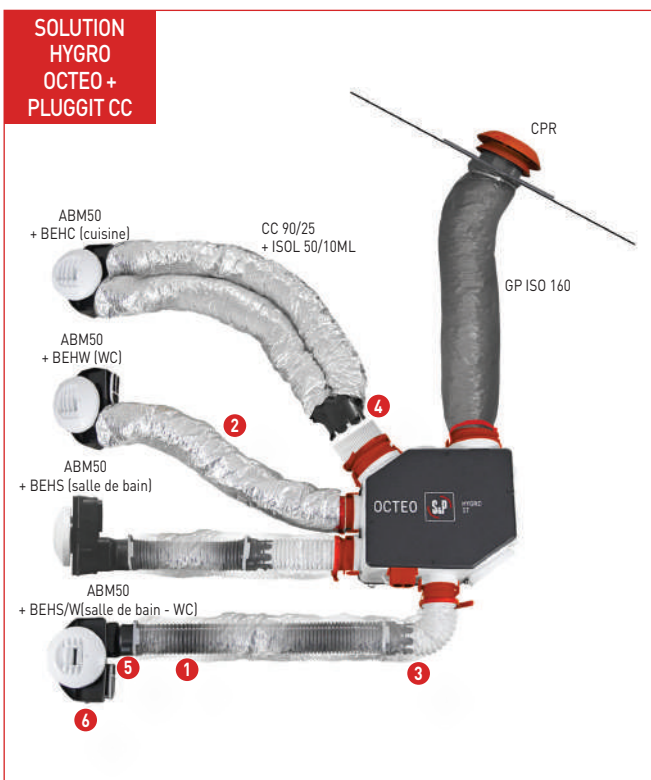

CARACTERISTIQUES GENERALES

Réseau semi-rigide circulaire Ø 90 mm avec ses accessoires de montage, permettant de réaliser une installation conforme aux prescriptions techniques et notamment sur les installations hygro-réglables.

L'adaptateur pour bouches de Ø 80 à 125 mm ABM50 permet un montage mural, plafond avec une connexion au réseau arrière ou latérale et une possibilité d'épaisseur de support de 10 à 25 mm et jusqu'à 300 mm avec l'accessoire de traversée de dalle MTA50.



PLUGGIT CC	Code	Description
CC90/25	810 430	Conduit circulaire semi-rigide, diamètre 90 mm, longueur 25m
ISOL 50/10ML	810 301	Isolant pour conduit CC90/25, longueur 10m
RED 80/90 P	865 052	Reducteur pour conduit circulaire 90 mm (CC90/25) et piquage Ø 80 mm (bride incluse)
RED 90/125 P	865 053	Reducteur pour conduit circulaire 90 mm (CC90/25) 2 sorties et piquage diamètre 125 (bride incluse)
ACR 50/90	810 418	Manchette de raccordement, connexion réseau circulaire 90 mm (CC90/25) à oblong 50 x 114 mm (C050/25)
ABM50	810 511	Adaptateur pour bouche Ø 80/100 et 125 mm
MTA 50	810 512	Rallonge traversée de dalle pour ABM50, multi Ø 80, 100 et 125

ACCESSOIRES



ENTREE D'AIR HYGROREGLABLE		
EC-HY	Code	Débit (m³/h)
EC-HY Blanc	858 889	5 à 45



ENTREE D'AIR HYGROREGLABLE ACOUSTIQUE		
ECA-HY	Code	Débit (m³/h)
ECA-HY Blanc	853 282	5 à 45
ECA-HY Marron	856 549	5 à 45

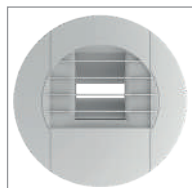

BOUCHE D'EXTRACTION HYGROREGLABLE CUISINE		
BEH	Code	Ø (mm)
BEHC.P 10-45/135 *	852 817	125
BEHC.P 10-40/90 *	854 005	125

* Alimentation x 2 piles 1,5 V (non fournies)



BOUCHE D'EXTRACTION HYGROREGLABLE SALLE DE BAIN		
BEH	Code	Ø (mm)
BEHS 10/40	850 195	80
BEHS 10/45	853 211	80



BOUCHE D'EXTRACTION HYGROREGLABLE WC		
BEH	Code	Ø (mm)
BEHW.DP 5/30 *	858 322	80
BEHW 5/30	854 445	80

* Alimentation x 2 piles 1,5 V (non fournies)

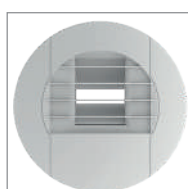

BOUCHE D'EXTRACTION HYGROREGLABLE SALLE D'EAU		
BEH	Code	Ø (mm)
BEHS 5/40	854 444	80
BEHS 15/45	853 212	80



CONDUIT PVC - LONGUEUR 6m		
GP	Code	Ø (mm)
GP 160	810 201	160



BOUCHE D'EXTRACTION HYGROREGLABLE SALLE DE BAIN/WC		
BEH	Code	Ø (mm)
BEHS/W.DP 15/45/40	854 035	80
BEHS/W.DP 15/45/45	854 036	80
BEHS/W.DP 15/45/45 12V	850 418	80



CONDUIT PVC ISOLE 25mm - LONGUEUR 6m		
GP ISO	Code	Ø (mm)
GP ISO 80/25 ECOSOFT	813 920	80
GP ISO 125/25 ECOSOFT	813 922	125
GP ISO 160/25 ECOSOFT	813 924	160
GP ISO 160 3M ECOSOFT *	813 943	160 longueur 3m



CONDUIT PVC ISOLE 50mm - LONGUEUR 6m		
GP ISO	Code	Ø (mm)
GP ISO 80/50 ECOSOFT	813 930	80
GP ISO 125/50 ECOSOFT	813 932	125
GP ISO 160/50 ECOSOFT	813 934	160



CHAPEAUX DE TOITURE		
CPR	Code	Ø (mm)
CPR 125 Tuile	876 000	125
CPR 125 Ardoise	876 003	125
CPR 160 Tuile	876 002	160
CPR 160 Ardoise	876 005	160

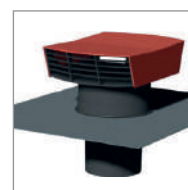

CHAPEAUX DE TOITURE		
CT	Code	Ø (mm)
CT 125 P Tuile	870 073	125
CT 125 P Ardoise	873 999	125
CT 160 P Tuile	874 467	160
CT 160 P Ardoise	875 463	160



ROULEAU ADHESIF PVC		
PVC	Code	Longueur (m)
Rouleau PVC 50/33	897 689	33



ROULEAU ADHESIF ALU		
BA	Code	Ø (mm)
BA 50/10	990 713	10



COMMANDE ELECTRIQUE	
Référence	Code
BOUTON POUSSOIR	893 212
TELECOMMANDE	893 211



RENVOI D'ANGLE	
Référence	Code
RENVOI D'ANGLE	894 641

DOMEO SERENITE



LES + PRODUIT

- Gestion automatique de la QAI de l'ensemble du logement
- Ultra-compact
- Rafraîchissement nocturne automatique estival

APPLICATION

- VMC double-flux pour le renouvellement d'air permanent dans la maison, du T2 au T5 jusqu'à 4 sanitaires
- Récupération d'énergie par échangeur à très haut rendement.
- Efficace en mode chauffage et climatisation

GAMME

- Autoréglable Radio : DOME0 RD
- Autoréglable Filaire : DOME0 FL
- A sonde hygrométrique : DOME0 DHU
- A sonde de QAI : DOME0 SERENITE

CARACTERISTIQUES TECHNIQUES

DOMEO 210	SERENITE
Code	600 101
Logement	Du T2 au T5
Débit mini/maxi (m³/h)	60/210
Rendement échangeur (certifié NF *)	88%
Moteur très basse consommation à partir de	18 W-Th-C
Niveau de pression sonore à partir de	27 dB(A)
Potentiomètre de réglage de 60 à 90%HR	•
Commande déportée	Filaire
Sonde de qualité d'air déportée	•
By-pass 100%	Auto/Manuel
Mode absence	•
Filtres sur glissières à accès direct	•
Filtre extraction protection échangeur	1 x G4 (ISO coarse 60%)
Filtre insufflation protection occupants	1 x M5 (ISO ePM ₁₀ 75%)
Raccordement des réseaux	x 4 piquages Ø 125 mm
Communiquant protocole Modbus	•
Intégration possible domotique	•
Compatible maison climatisée	•
Gestion directe batterie (pré + post)	•
Connectable sonde proportionnelle	•
Connectable commande tout ou rien	•
Dimensions (mm)	600 x 321 x 808
Poids (kg)	15
Classe énergétique	A +

CARACTERISTIQUES GENERALES

VMC double-flux assurant la Qualité d'Air Intérieure (QAI) par augmentation proportionnelle et automatique du débit suivant :

- Les pics d'humidité dans les pièces techniques (SdB et cuisine), grâce à 1 sonde thermo-hygrométrique.
- Les pics de polluants dans la pièce de vie (séjour ou chambre au choix), grâce à la sonde QAI qui traite les COV et CO2.

Le caisson repasse en débit nominal après avoir ramené la qualité d'air aux valeurs demandées. Possibilité de «forçage» au débit de pointe temporisé à 1/2 heure à l'aide de la commande déportée.

Le niveau de QAI ambiante est visualisé sur la sonde par LED.

Pour améliorer l'efficacité du système SERENITE, des sondes SÉRÉNITÉ complémentaires peuvent être positionnées dans les autres pièces de vie (code : 700 130).

Mode rafraîchissement automatique grâce au By-pass 100% qui permet de refroidir la maison la nuit en été.

Économies d'énergie en hiver sur le chauffage et en été sur la climatisation. Compatible avec Puits géothermique Hydraulique (code : 920 114).



Commande déportée



Sonde de qualité d'air SQAI



Accès facile aux filtre



Piquages avec joint d'étanchéité

DOMEO 210



LES + PRODUIT

- Moteurs très basse consommation
- Ultra compact
- Rafrâichissement nocturne automatique estival

APPLICATION

- VMC double-flux pour le renouvellement d'air permanent dans la maison, du T2 au T5 jusqu'à 4 sanitaires
- Récupération d'énergie par échangeur à très haut rendement.
- Efficace en mode chauffage et climatisation

GAMME

- Autoréglable Radio : DOMEO RD
- Autoréglable Filaire : DOMEO FL
- A sonde hygrométrique : DOMEO DHU
- A sonde de QAI : DOMEO SERENITE

CARACTERISTIQUES TECHNIQUES

DOMEO 210	RD	FL	DHU
Code	600 094	600 095	600 098
Logement	Du T2 au T5		
Débit mini/maxi (m³/h)	60/210		
Rendement échangeur (certifié NF *)	91%	88%	88%
Moteur très basse consommation à partir de	16,8 W-Th-C	18 W-Th-C	18 W-Th-C
Niveau de pression sonore à partir de	27 dB(A)		
Commande déportée	Radio	Filaire	
By-pass 100%	Auto/Manuel		
Mode absence	•	•	•
Filtres sur glissières à accès direct	•	•	•
Filtre extraction protection échangeur	1 x G4 (ISO coarse 60%)		
Filtre insufflation protection occupants	1 x M5 (ISO ePM ₁₀ 75%)		
Raccordement des réseaux	x 4 piquages Ø 125 mm		
Communiquant protocole Modbus	•	•	•
Intégration possible domotique	•	•	•
Compatible maison climatisée	•	•	•
Gestion directe batterie (pré + post)	•	•	•
Connectable sonde proportionnelle	•	•	•
Connectable commande tout ou rien	•	•	•
Dimensions (mm)	600 x 321 x 808		
Poids (kg)	15		
Classe Energétique	A		

CARACTERISTIQUES GENERALES

VMC double-flux mono-boc assurant la Qualité d'Air Intérieur (QAI) par passage en grand débit :

- Manuellement : à l'aide de la commande déportée, minutée 1/2 heure (versions FL et RD).
- Automatiquement et proportionnellement : lors des pics d'humidité dans les pièces techniques (SdB et cuisine), grâce à 1 sonde thermo-hygrométrique.

Le caisson repasse en débit nominal après avoir ramené la qualité d'air aux valeurs demandées (version DHU)

Pour améliorer l'efficacité du système, des sondes SÉRÉNITÉ peuvent être positionnées dans une ou plusieurs pièces de vie (code : 700 130).

Mode rafraîchissement automatique grâce au By-pass 100% qui permet de refroidir la maison la nuit en été.

Économies d'énergie en hiver sur le chauffage et en été sur la climatisation. Compatible avec Puits géothermique Hydraulique (code : 920 114).



Commande déportée



Accès facile aux filtre



Piquages avec joint d'étanchéité

VMC DOUBLE-FLUX A TRES HAUT RENDEMENT

DOME0 210

CARACTERISTIQUES GENERALES (SUITE)

- Pour les versions RD, selon la configuration de la maison, il est possible de modifier le positionnement des piquages.
- Programmation à effectuer sur la commande

DIMENSIONS (MM)

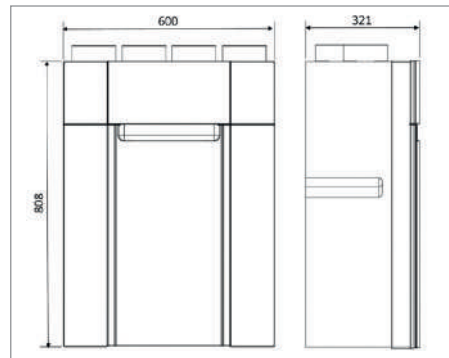
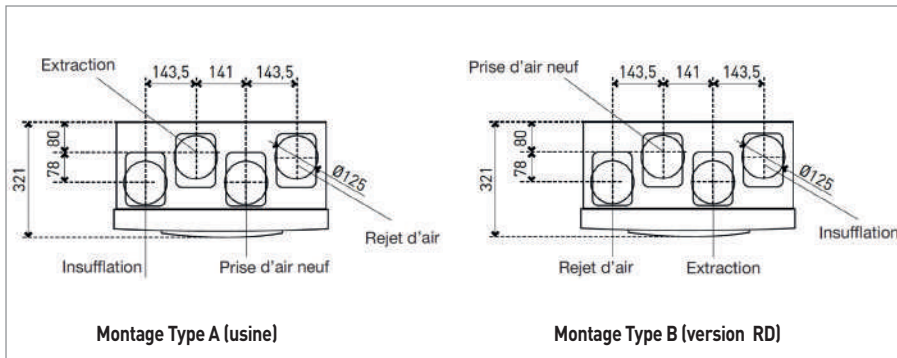

ACCESSOIRES



CACHE LATERAL	Code
JOUES LATERALES DOME0	600 027



FILTRES DE RECHANGE	Code	CLASSIFICATION FILTRATION			
		INSUFFLATION		EXTRACTION	
		Norme EN779	Iso 16890	Norme EN779	Iso 16890
KIT FILTRES M5/G4 DOME0	600 921	M5	ePM10>75%	G4	Coarse 75%
KIT FILTRES F7/G4 DOME0	600 903	F7	ePM1>55%	G4	Coarse 60%

SOLUTION PLUGGIT CO + NOURRICE

▼ INSUFFLATION

▲ EXTRACTION

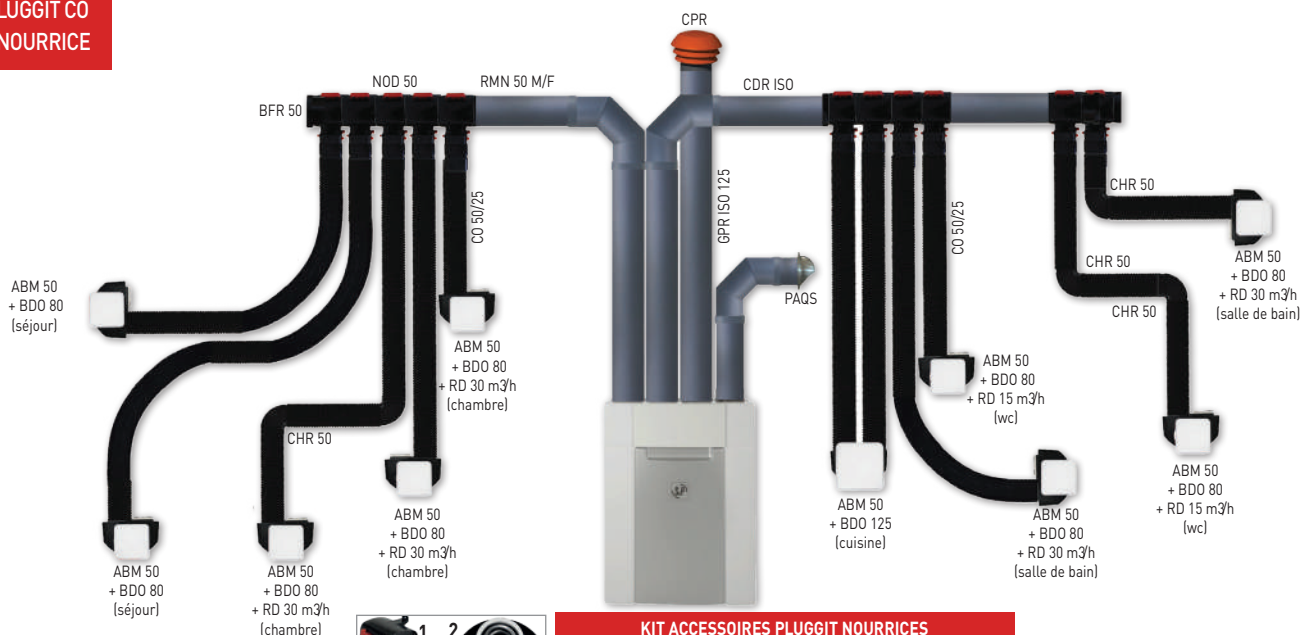

KIT ACCESSOIRES PLUGGIT NOURRICES	
Désignation	Code
KIT ACCESSOIRES NOD 50 T4/2S	600 073
Composition	
1	9 nourrices modulaires NOD50
2	8 adaptateurs ABM50 pour bouche Ø 80, 100 et 125 mm
3	2 bouchons BRF50 M/F pour nourrice modulaire
4	2 raccords nourrice Ø 125 mm
5	7 bouches BDOP insufflation/extraction Ø 80 mm
6	1 bouche d'extraction BDOP Ø 125 mm

DOMEO 210

**SOLUTION
PLUGGIT CO
+ PLENUM**

▼ INSUFFLATION

▲ EXTRACTION

1

3 et 4

2

KIT ACCESSOIRES PLUGGIT PLENUM	
Désignation	Code
KIT ACCESSOIRES PLI 50 T4/25	
Composition	
1	2 plénums PLI50/5P avec 5 piquages raccord 125 mm
2	8 adaptateurs ABM50 pour bouche Ø 80, 100 et 125 mm
3	7 bouches BDOP insufflation/extraction Ø80mm
4	1 bouche d'extraction BDOP Ø 125 mm

**SOLUTION
PLENUM
UNIVERSEL**

▼ INSUFFLATION

▲ EXTRACTION

1

2

3 et 4

5

6

KIT ACCESSOIRES PLENUMS UNIVERSELS MAISON PLAIN-PIED	
Désignation	Code
KIT ACCESSOIRES P04	
Composition	
1	1 plénum d'extraction ISO EXT 6P/125 avec 6 piquages raccord Ø 80 mm et 1 piquage Ø 125 mm
2	2 plénums d'insufflation ISO INS 8P/125 avec 8 piquages raccord Ø 80 mm et 1 piquage Ø 150/160 mm
3	1 bouche d'extraction BDOP Ø 125 mm
4	12 bouches d'insufflation BDOP Ø 80 mm
5	30 colliers réglables de 80 à 170 mm CX 125
6	1 dérivation DERIV 150/125/125

1

2

3 et 4

5

KIT ACCESSOIRES PLENUMS UNIVERSELS MAISON A ETAGES	
Désignation	Code
KIT ACCESSOIRES P08	
Composition	
1	1 plénum d'extraction ISO EXT 6P/125 avec 6 piquages raccord Ø 80 mm et 1 piquage Ø 125 mm
2	1 plénum d'insufflation ISO INS 8P/125 avec 8 piquages raccord Ø 80 mm et 1 piquage Ø 150/160 mm
3	1 bouche d'extraction BDOP Ø 125 mm
4	12 bouches d'insufflation BDOP Ø 80 mm
5	26 colliers réglables de 80 à 170 mm CX 125

IDEO 325 ECOWATT



LES + PRODUIT

- Double filtration de l'air
- Jusqu'à 25% d'économies de chauffage
- Très haut rendement jusqu'à 92%

APPLICATION

- VMC double-flux : renouvellement d'air permanent dans la maison, du T3 au T9 jusqu'à 8 sanitaires,
- Récupération d'énergie par échangeur à très haut rendement.
- Efficace en mode chauffage et climatisation

GAMME

- Autoréglable Radio IDEO RD
- Autoréglable Filaire IDEO FL

CARACTERISTIQUES TECHNIQUES

IDEO 325	RD	FL	KIT IDEO 325 RD P08	KIT IDEO 325 RD P04
Code	600 900	600 899	600 085	600 086
Logement	Du T3 au T9			
Débit mini/maxi (m³/h)	90/325			
Rendement échangeur (certifié NF *)	89%	88%	89%	89%
Moteur très basse consommation à partir de	27 W-Th-C			
Niveau de pression sonore à partir de	27 dB(A)			
Commande déportée	Radio	Filaire	Radio	Radio
By-pass 100%	Auto	Manuel	Auto	Auto
Mode absence	•		•	•
Filtres sur glissières à accès direct	•	•	•	•
Filtre extraction protection échangeur	1 x G4 (ISO coarse 60%)			
Filtre insufflation protection occupants	1 x M5 (ISO ePM ₁₀ 50%)+ 1 préfiltre G4 (ISO coarse 60%)			
Raccordement des réseaux	x 4 piquages Ø 150/160 mm			
Dimensions (mm)	745 x 471 x 877			
Plénum d'insufflation (8 piquages Ø 80 mm)	-	-	1	2
Plénum d'extraction (6 piquages Ø 80 mm + 1 piquage Ø 125 mm)	-	-	1	1
Bouche extra-plate Ø 125 mm	-	-	1	1
Bouche extra-plate Ø 80 mm	-	-	12	12
Collier multi diamètre 125 mm	-	-	26	30
Dérivation 150/150/ 125 mm	-	-	-	1
Classe Energétique	A			

CARACTERISTIQUES GENERALES

Centrale double-flux équipée d'un échangeur à contre flux très haut rendement et de moteurs à courant continu. Rendement jusqu'à 92%, consommation à partir de 27 WThC et très faible niveau sonore. Le module de programmation par radio fréquence (1) permet un pilotage facile et une visualisation instantanée de tous les paramètres de fonctionnement. Boost cuisine radio (2) pour un passage manuel en grand débit temporisé 1/2 heure. Sa double filtration haute efficacité de type G4+M5 permet une qualité d'air irréprochable et un faible entretien. Ajustement automatique de sa vitesse pour compenser l'encrassement des filtres avec alarme automatique changement de filtres. Pas d'outil pour le démontage intérieur, tous les composants (3) sont sur glissières pour une extraction facilitée. Trappe à piston pneumatique (4) pour faciliter l'accès aux filtres. Montage vertical mural ou au sol Compatible Puits Géothermique Hydraulique (code : 920 114).



IDEO 325 ECOWATT

DIMENSIONS (MM)

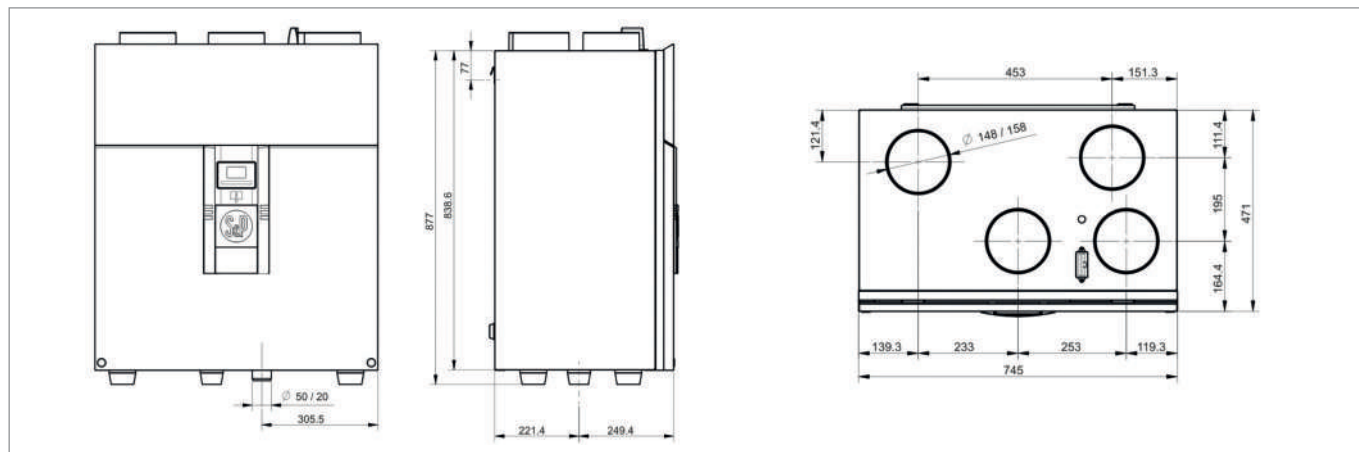

ACCESSOIRES



ANTENNE LONGUE PORTEE 200m

KIT ANTENNE	Code
KIT ANT.200 IDEO	600 927



BOUTON POUSSOIR CUISINE

BOOST	Code
BOOST IDEO	162 258

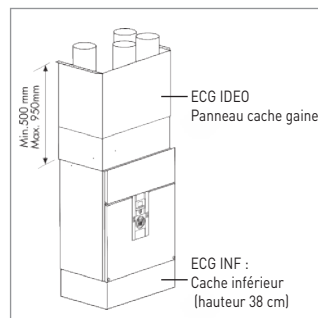

PANNEAU CACHE GAINE

ECG	Code
ECG IDEO RD	600 907
ECG IDEO FL	600 920
ECG IDEO INF	600 918



FILTRES DE RECHANGE		CLASSIFICATION FILTRATION					
FILTRE	Code	INSUFFLATION				EXTRACTION	
		Norme EN 779	ISO 16890	Norme EN 779	ISO 16890	Norme EN 779	ISO 16890
FILTRE G4 IDEO	600 912	-	-	-	-	G4	Coarse ≥ 60%
FILTRE M5/G4 IDEO	600 913	G4	Coarse ≥ 60%	F5	ePM10 ≥ 75%	-	-
FILTRE F7/G4 IDEO	600 914	G4	Coarse ≥ 60%	F7	ePM1 ≥ 55%	-	-

Il est recommandé d'entretenir très régulièrement et de changer si nécessaire les filtres pour en conserver les qualités aérauliques et d'hygiène (indication d'encrassement sur la télécommande). Le filtre F7 très haute efficacité est recommandé dans les maisons où vivent des personnes allergiques, asthmatiques ou plus simplement sensibles aux attaques de la sphère ORL. Filtre insufflation : protection occupants, Filtre extraction : protection échangeur. Accès direct sur glissières. 100% recyclables.

IDEO 325 ECOWATT

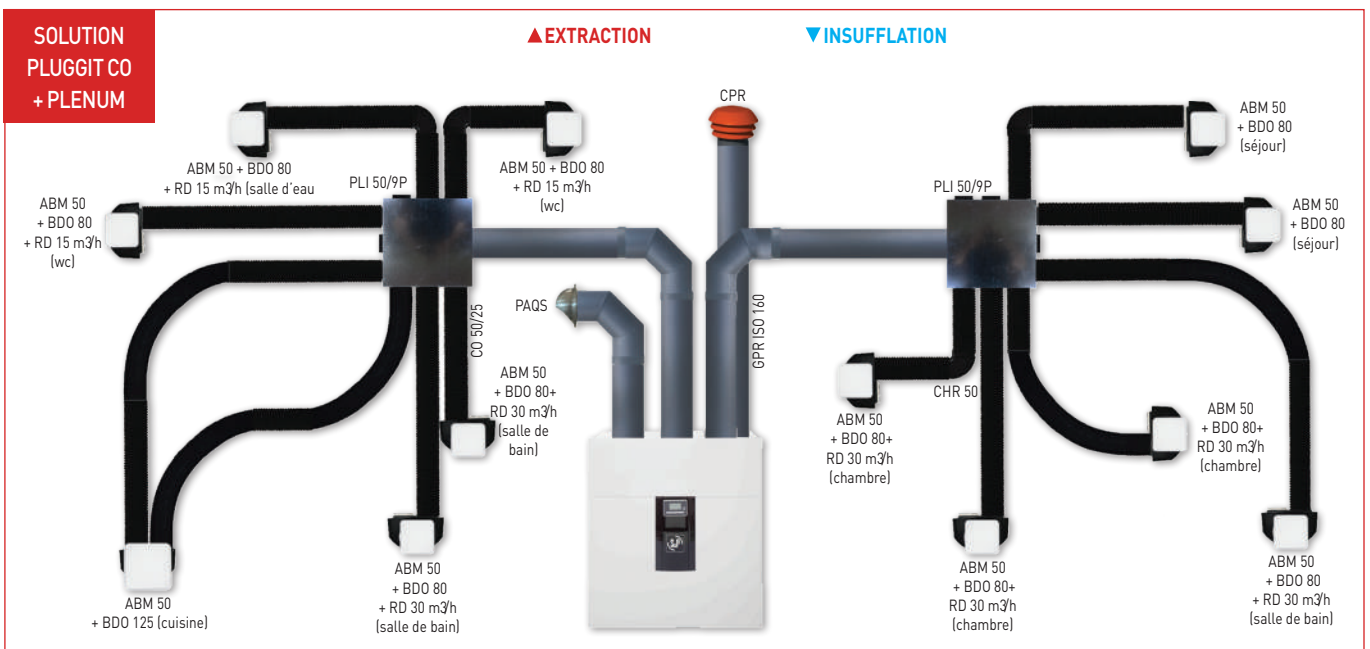
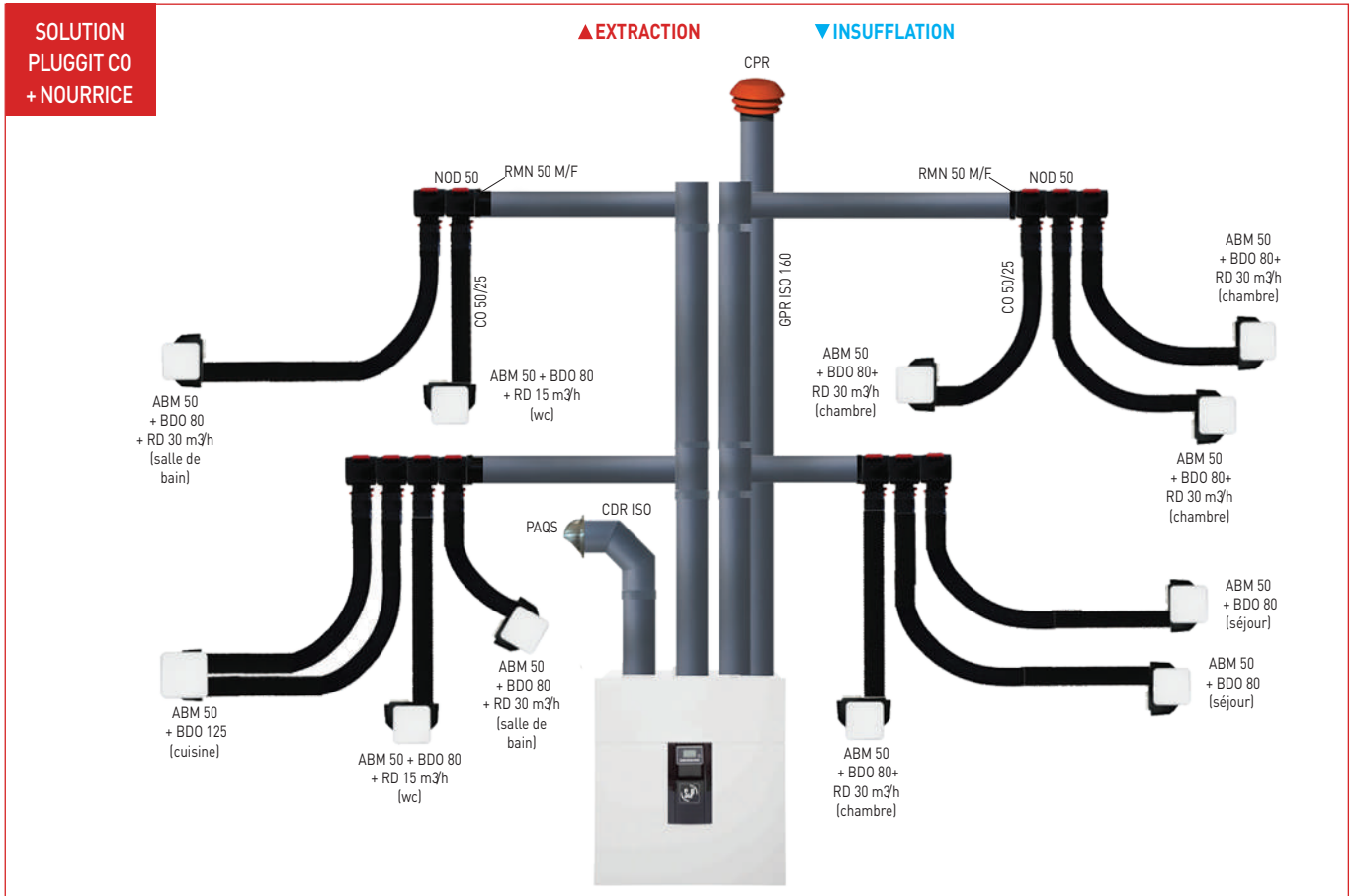

IDEO 325 ECOWATT

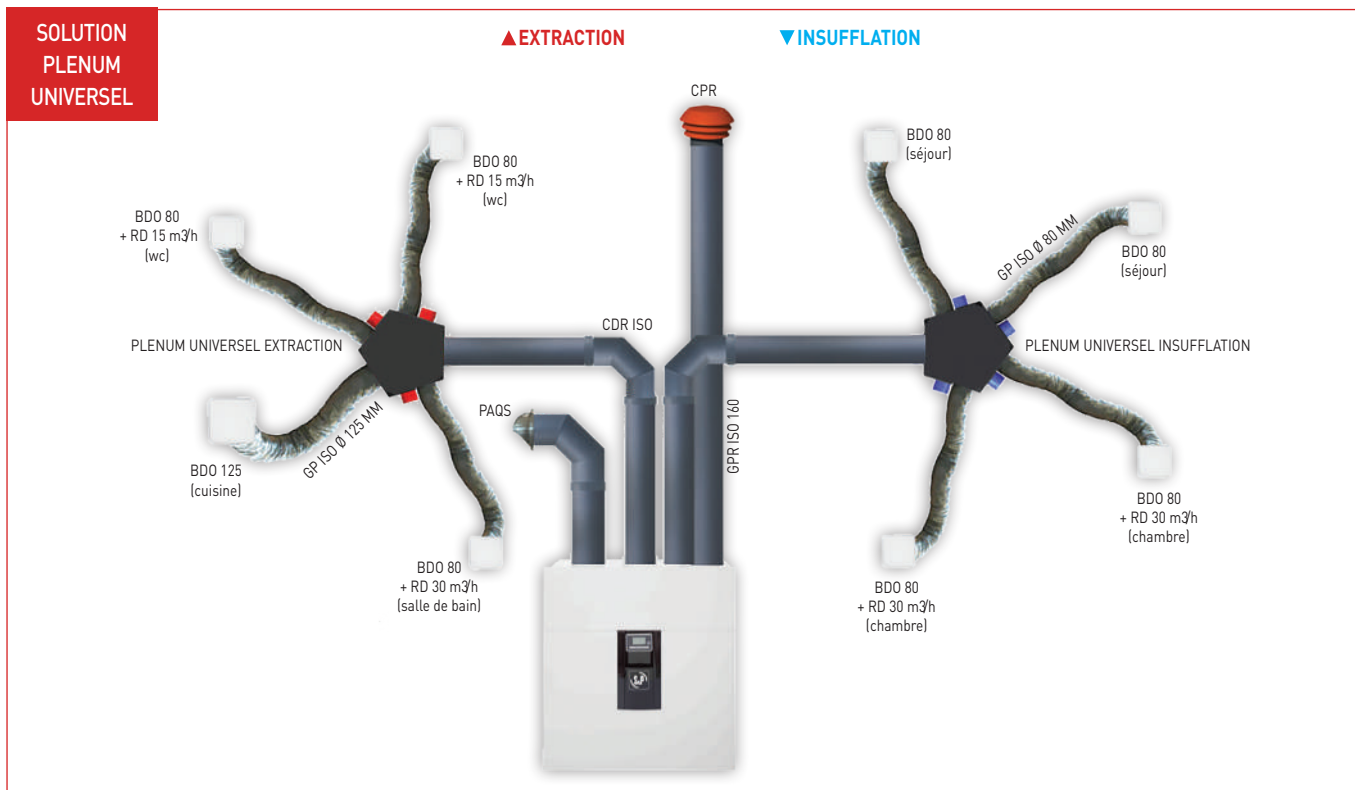

SOLUTION PLUGGIT NOURRICE



KIT ACCESSOIRES AVEC NOURRICE	
KIT ACCESSOIRES NOD 50 T5/4S	Code
T5 + 4 sanitaires	600 071
Composition	
1	12 nourrices modulaires
2	11 adaptateurs pour bouche Ø 80, 100 et 125 mm
3	2 bouchons M/F pour nourrice modulaire
4	2 raccords nourrice Ø 125 mm
5	10 bouche d'insufflation et d'extraction Ø 80 mm
6	1 bouche d'extraction Ø 125 mm

SOLUTION PLUGGIT PLENUM

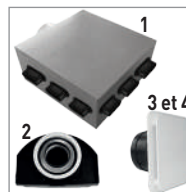

KIT ACCESSOIRES AVEC PLENUMS	
KIT ACCESSOIRES PLI 50 T5/4S	Code
T5 + 4 sanitaires	600 070
Composition	
1	2 plenums 9 piquages raccord Ø 150/160 mm
2	11 adaptateurs pour bouche Ø 80, 100 et 125 mm
3	10 bouches d'insufflation et d'extraction Ø 80 mm
4	1 bouche d'extraction Ø 125 mm

SOLUTION PLENUM UNIVERSEL

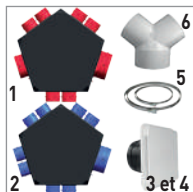

KIT ACCESSOIRES PLENUMS UNIVERSELS MAISONS PLAIN-PIED	
KIT ACCESSOIRES	Code
KIT ACCESSOIRES P04	600 060
Composition	
1	1 plenum d'extraction ISO EXT 6P/125 avec 6 piquages raccord Ø 80 mm et 1 piquage Ø 125 mm
2	2 plenums d'insufflation ISO INS 8P/125 avec 8 piquages raccord Ø 80 mm et 1 piquage Ø 150/160 mm
3	1 bouche d'extraction BDOP Ø 125 mm
4	12 bouches d'insufflation BDOP Ø 80 mm
5	30 colliers réglables de 80 à 170 mm CX 125
6	1 dérivation DERIV 150/125/125

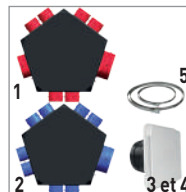

KIT ACCESSOIRES PLENUMS UNIVERSELS MAISON A ETAGES	
KIT ACCESSOIRES	Code
KIT ACCESSOIRES P08	600 062
Composition	
1	1 plenum d'extraction ISO EXT 6P/125 avec 6 piquages raccord Ø 80 mm et 1 piquage Ø 125 mm
2	1 plenum d'insufflation ISO INS 8P/125 avec 8 piquages raccord Ø 80 mm et 1 piquage Ø 150/160 mm
3	1 bouche d'extraction BDOP Ø 125 mm
4	12 bouches d'insufflation BDOP Ø 80 mm
5	26 colliers réglables de 80 à 170 mm CX 125

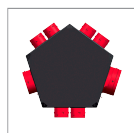

PLENUM ISOLE EXTRACTION	Code
PLENUM ISO EXT 6P/125	890030

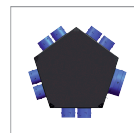

PLENUM ISOLE INSUFFLATION	Code
PLENUM ISO INS 8P/125	890031

FLEXEO



LES + PRODUIT

- Permet de positionner les ventilateurs hors volume chauffé pour un grand confort acoustique
- Montage multi-positions et piquage bi-directionnels
- Extra-plat : hauteur 300 mm

APPLICATION

- VMC en habitat individuel du T3 au T5, jusqu'à 4 sanitaires
- Installation en faux plafond et volume chauffé

GAMME

- Autoréglable Radio FLEXEO RD
- Autoréglable Filaire FLEXEO FL

CARACTERISTIQUES TECHNIQUES

FLEXEO 210	RD	FL
Code	600 092	600 093
Logement	Du T3 au T5	
Débit mini/maxi (m3/h)	60/210	
Rendement échangeur	96%	
Moteur très basse consommation	A partir de 18 W-Th-C	
Commande déportée	Radio	Filaire
Filtres à accès direct	•	•
Filtre extraction protection échangeur	1 x G4	
Filtre insufflation protection occupants	1 x M5	
Raccordement des réseaux	x 4 piquages Ø 125 mm	
Dimensions (mm)	1372 x 300 x 677	
Poids (kg)	10	
Echangeur très haut rendement	•	•
Moteur extraction indépendant	•	•
Moteur insufflation indépendant	•	•
By-pass 100% indépendant	•	•
Classe énergétique	A	A

CARACTERISTIQUES GENERALES

VMC double-flux avec ventilateurs d'insufflation et d'extraction déportés du bloc de récupération.

Permet de limiter le bruit en positionnant les ventilateurs dans un espace éloigné de l'habitable et en positionnant le bloc échangeur dans le volume chauffé pour optimiser le rendement du système.

Assure la Qualité d'Air Intérieure (QAI) par passage en grand débit, manuellement, à l'aide de la commande déportée, minutée 1/2 heure.

Pour améliorer l'efficacité du système, des sondes SÉRÉNITÉ peuvent être positionnées dans une ou plusieurs pièces de vie (code : 700 130).

Mode rafraîchissement automatique grâce au By-pass 100% qui permet de refroidir la maison la nuit en été.

Économies d'énergie en hiver sur le chauffage et en été sur la ventilation. Compatible avec Puits géothermique Hydraulique (code : 920 114).

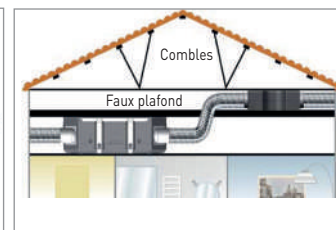
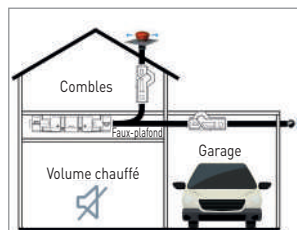

Commande filaire ou radio :
Boost cuisine, By-pass
Visualisation alarme des filtres,
Programmation



Filtres facilement accessibles

FLEXEO



DIMENSIONS (MM)

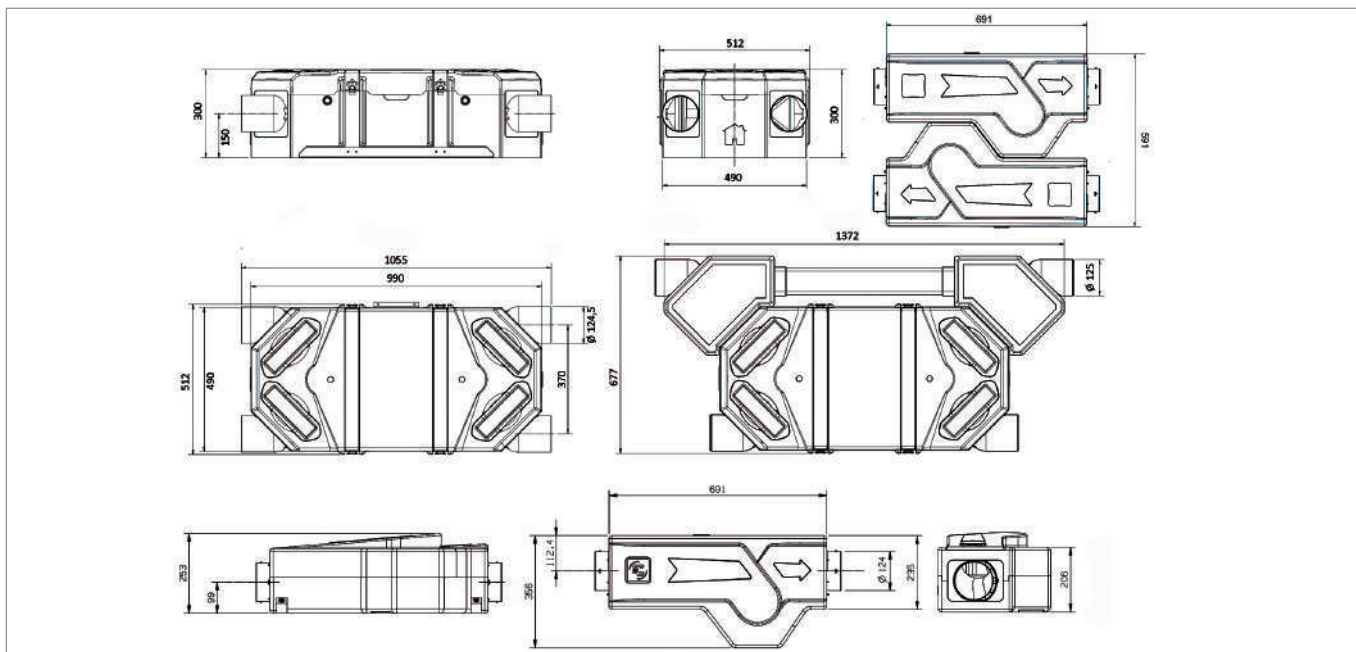

INSTALLATION

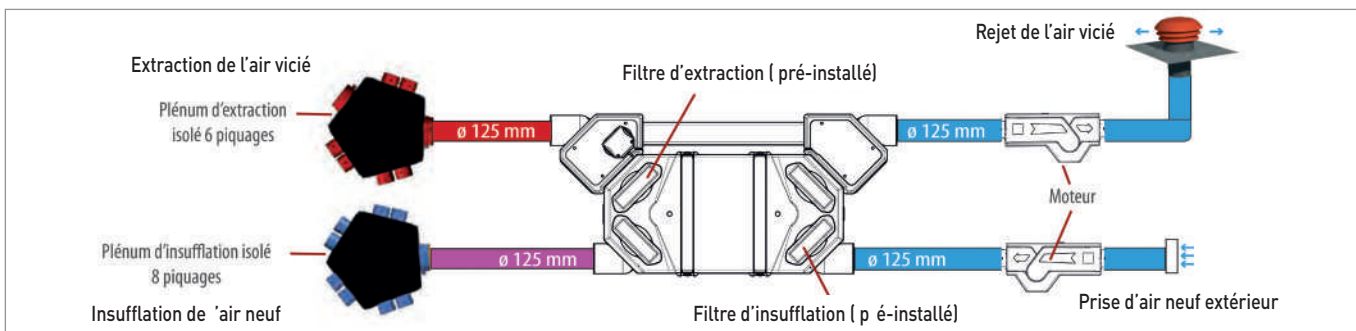

ACCESSOIRES

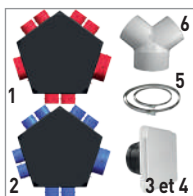

KIT ACCESSOIRES PLENUMS UNIVERSELS MAISON PLAIN-PIED	
KIT ACCESSOIRES	Code
KIT ACCESSOIRES P04	600 060
Composition	
1	1 plénum d'extraction ISO EXT 6P/125 avec 6 piquages raccord ø 80 mm et 1 piquage ø 125 mm
2	2 plénums d'insufflation ISO INS 8P/125 avec 8 piquages raccord ø 80 mm et 1 piquage ø 150/160 mm
3	1 bouche d'extraction BDOP ø 125 mm
4	12 bouches d'insufflation BDOP ø 80 mm
5	30 colliers réglables de 80 à 170 mm CX 125
6	1 dérivation DERIV 150/125/125

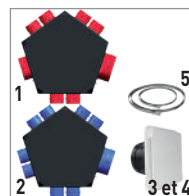

KIT ACCESSOIRES PLENUMS UNIVERSELS MAISON A ETAGES	
KIT ACCESSOIRES	Code
KIT ACCESSOIRES P08	600 062
Composition	
1	1 plénum d'extraction ISO EXT 6P/125 avec 6 piquages raccord ø 80 mm et 1 piquage ø 125 mm
2	1 plénum d'insufflation ISO INS 8P/125 avec 8 piquages raccord ø 80 mm et 1 piquage ø 150/160 mm
3	1 bouche d'extraction BDOP ø 125 mm
4	12 bouches d'insufflation BDOP ø 80 mm
5	26 colliers réglables de 80 à 170 mm CX 125



FILTRES DE RECHANGE		CLASSIFICATION FILTRATION			
		EXTRACTION		INSUFFLATION	
KIT FILTRES	Code	Norme EN 779	ISO 16890	Norme EN 779	ISO 16890
KIT FILTRES M5/G4	600 922	M5	ePM10 ≥ 75%	G4	Coarse ≥ 60%

Il est recommandé d'entretenir très régulièrement et de changer si nécessaire les filtres pour en conserver les qualités aérauliques et d'hygiène (indication d'encrassement sur la télécommande. Filtre insufflation : protection occupants, filtre extraction : protection échangeur. Accès direct sur glissières. 100% recyclables.

ORKA

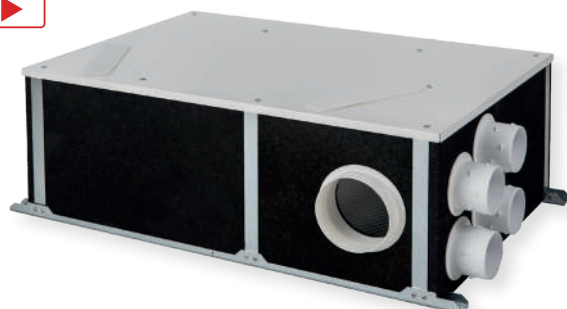

LES + PRODUIT

- Multi-positions (montage sol, mur ou plafond)
- Seul double-flux de sa catégorie avec un By-Pass 100%
- 3 adaptateurs \varnothing 125/160 mm fournis, pour le remplacement d'une installation existante

APPLICATION

- VMC en habitat individuel jusqu'à 4 sanitaires spéciale rénovation

GAMME

- ORKA BP : Haut Rendement
- ORKA BP HR : Très Haut Rendement

CARACTERISTIQUES TECHNIQUES

ORKA	ORKA BP	KIT ORKA BP	ORKA BP HR	KIT ORKA BP HR
Code	604 042	604 044	604 040	604 041
Logement	Du T1 au T7			
Rendement échangeur	65%		92%	
Commande déportée	Filaire			
Filtre	G4 (ISO coarse 65%)			
By-pass 100%	100%			
Détection filtre	Boîte alarme déportable			
Raccordement réseau extraction	4 x \varnothing 80 mm + 4 x \varnothing 125 mm			
Raccordement réseau insufflation	1 x \varnothing 125 mm + 1x \varnothing 150 mm + \varnothing 160 mm			
Raccordement réseau prise d'air	1 x \varnothing 125 mm + 1x \varnothing 150 mm + \varnothing 160 mm			
Raccordement réseau rejet	1 x \varnothing 125 mm + 1x \varnothing 150 mm + \varnothing 160 mm			
Poids	14		15	
Montage mural			Support SPM ORKA (non fourni)	
Bouchons \varnothing 80 mm	2 x \varnothing 80 mm			
Colliers montage gaines	-	8 x CX125	-	8 x CX125
Plénum universel	-	1 x 8 piquages	-	1 x 8 piquages
Bouches d'insufflation	-	7 x \varnothing 80 mm	-	7 x \varnothing 80 mm
Bouches d'extraction sanitaires	-	3 x \varnothing 80 mm	-	3 x \varnothing 80 mm
Bouches d'extraction cuisine	-	1 x \varnothing 125 mm	-	1 x \varnothing 125 mm
Classe énergétique	D		B	

CARACTERISTIQUES GENERALES

VMC double-flux pour maison individuelle en rénovation ou remplacement. Il garantit un rendement jusqu'à 90% pour le modèle BP HR et jusqu'à 70% pour le modèle BP.

Quatre piquages sanitaires \varnothing 80mm et un piquage cuisine \varnothing 125 mm intégré sur le caisson. Les piquages de prise d'air neuf, de rejet et d'insufflation sont \varnothing 125mm.

Dans le cas d'un remplacement d'une Double-flux existante, 3 adaptateurs \varnothing 150/160 mm sont fournis.

Multi-positions, il permet d'être installé au plafond, au sol (version BP HR) ou au plafond.

Seul Double-flux de sa catégorie à intégrer un By-pass 100% (Fonctionnement manuel).

Alarme de changement des filtres inclus et déportable.

Compatible Puits Géothermique Hydraulique (code : 920114).



Piquages sanitaires \varnothing 80 mm

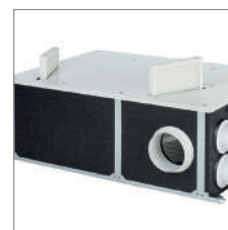

Accès filtres aisé

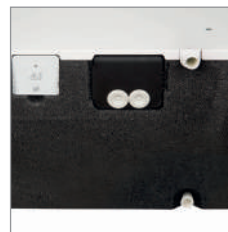

Double condensats pour montage mural, sol, plafond



Alarme filtres déportable

DIMENSIONS (MM)

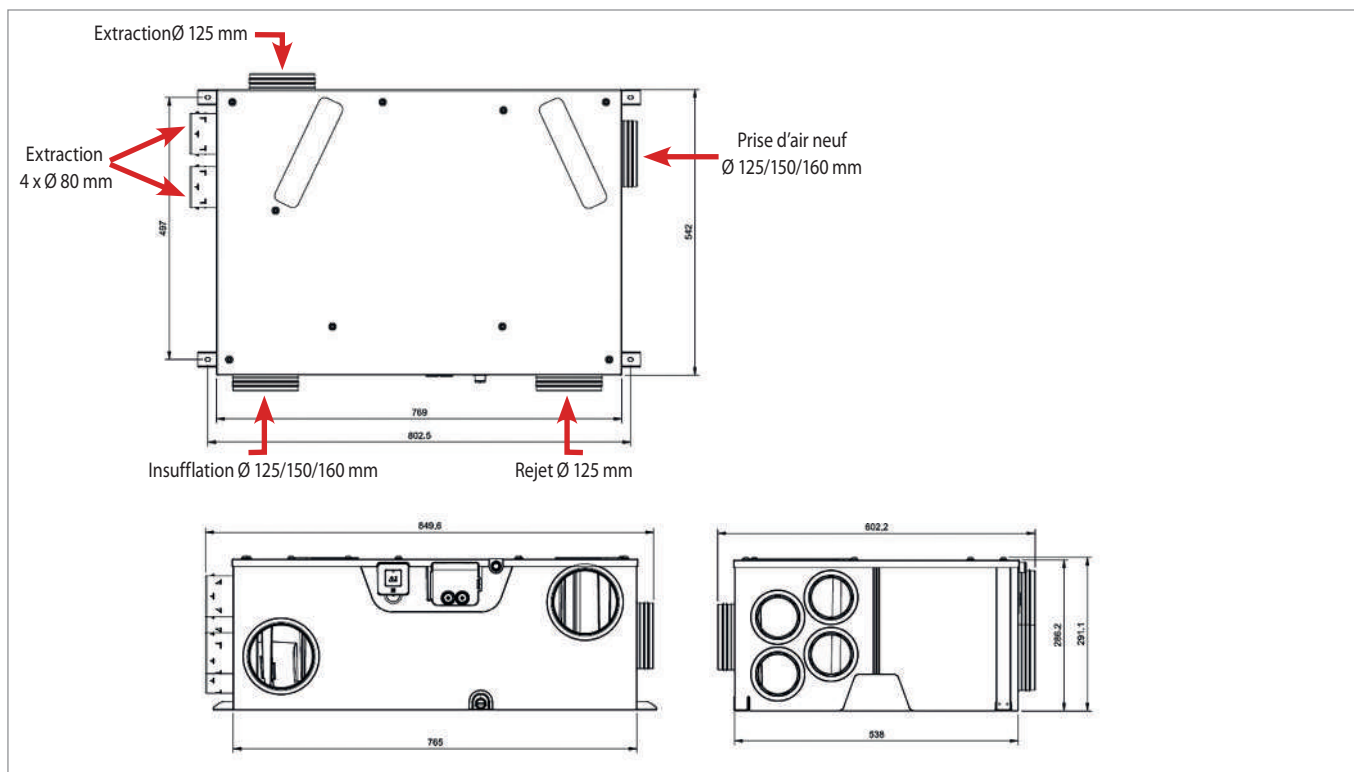

ACCESSOIRES



ACCESSOIRE DE MONTAGE MURAL POUR ORKA BP HR

SPM	Code
SPM ORKA	600 928



FILTRER DE RECHANGE		CLASSIFICATION FILTRATION			
		INSUFFLATION		EXTRACTION	
FILTRE	Code	Norme EN 779	ISO 16890	Norme EN 779	ISO 16890
FILTRE ORKA X2	604 924	G4	Coarse ≥ 60%	G4	Coarse ≥ 60%

Il est recommandé d'entretenir très régulièrement et de changer si nécessaire les filtres pour en conserver les qualités aérauliques et d'hygiène (indication d'encrassement sur la télécommande. Filtre insufflation : protection occupants, Filtre extraction : protection échangeur. Accès direct sur glissières. 100% recyclables.

RESEAU PLUGGIT OBLONG



LES + PRODUIT

- Facilité de mise en oeuvre
- Réseau à faible perte de charges
- Etanchéité à l'air

APPLICATION

- Idéalement conçu pour les réseaux de gaines en double-flux dans l'habitat pavillonnaire

GAMME

- Réseau et accessoires PLUGGIT CIRCULAIRE.
- Réseau et accessoires PLUGGIT OBLONG

CARACTERISTIQUES TECHNIQUES

PLUGGIT OBLONG	Code	Description
C050/25	810 400	Conduit oblong semi-rigide, section 50x114 mm, longueur 25 m
ISOL 50/10ML	810301	Isolant pour conduit C050/25, longueur 10 m
FXR50	810 404	Etriers de fixation (sachet de 30 pièces)
NOD50	810 406	Plenum / nourrice modulaire
PLI 50/5P	810 510	Plénum 5 piquages - extraction / insufflation - raccord conduit circulaire Ø 125 mm, 420 x 200 x 183 mm
PLI 50/9P	810 509	Plénum 9 piquages - extraction / insufflation - raccord conduit circulaire Ø 150/160 mm, 415 x 420 x 183 mm
BRF50	810 407	Bouchon M/F nourrice modulaire
RMN50 M/F	810 408	Raccord nourrice NOD50
MCR50	810 401	Manchon droit pour raccord 2 conduits C050/25
CVR50	810 402	Coude vertical pour conduit C050/25
CHR50	810 403	Coude horizontal pour conduit C050/25
THR50	810 410	Té horizontal pour conduit C050/25
ABM50	810 511	Adaptateur pour bouche Ø 80/100 et 125 mm
ACR 50/80	810 415	Manchette de raccordement, connexion réseau circulaire Ø 80
ACR 50/125	810 416	Manchette de raccordement, connexion réseau circulaire Ø 125
MTA 50	810 512	Rallonge traversée de dalle pour ABM50, multi Ø 80, 100 et 125
WSG 125	810 412	Grille extérieure inox verni - Raccord circulaire Ø 125 mm
WSG 150	810 413	Grille extérieure inox verni - Raccord circulaire Ø 160 mm



RESEAU PLUGGIT OBLONG

KIT ACCESSOIRES RESEAU



KIT ACCESSOIRES AVEC NOURRICE	
KIT ACCESSOIRES NOD 50 T5/4S T5 + 4 sanitaires	Code 600 071
Composition	
1	12 nourrices modulaires
2	11 adaptateurs pour bouche Ø 80, 100 et 125 mm
3	2 bouchons M/F pour nourrice modulaire
4	2 raccords nourrice Ø 125 mm
5	10 bouche d'insufflation et d'extraction Ø 80 mm
6	1 bouche d'extraction Ø 125 mm



KIT ACCESSOIRES AVEC NOURRICES	
KIT ACCESSOIRES NOD 50 T4/2S T4 + 2 sanitaires	Code 600 073
Composition	
1	9 nourrices modulaires
2	8 adaptateurs pour bouche Ø 80, 100 et 125 mm
3	2 bouchons M/F pour nourrice modulaire
4	2 raccords nourrice Ø 125 mm
5	7 bouches insufflation/extraction Ø 80 mm
6	1 bouche d'extraction Ø 125 mm

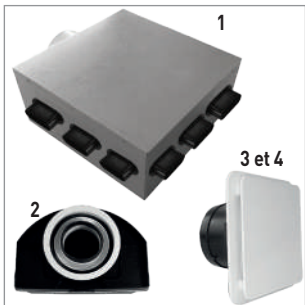

KIT ACCESSOIRES AVEC PLENUMS	
KIT ACCESSOIRES PLI 50 T5/4S T5 + 4 sanitaires	Code 600 070
Composition	
1	2 plénums 9 piquages raccord Ø 150/160 mm
2	11 adaptateurs pour bouche Ø 80, 100 et 125 mm
3	10 bouches d'insufflation et d'extraction Ø 80 mm
4	1 bouche d'extraction Ø 125 mm

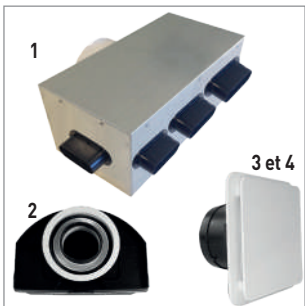

KIT ACCESSOIRES AVEC PLENUMS	
KIT ACCESSOIRES PLI 50 T4/2S T4 + 2 sanitaires	Code 600 072
Composition	
1	2 plénums 5 piquages raccord 125 mm
2	8 adaptateurs pour bouche Ø 80, 100 et 125 mm
3	7 bouches insufflation/extraction Ø 80mm
4	1 bouche d'extraction Ø 125 mm



Plénum modulaire, type nourrice de chauffage.
Un départ par bouche d'extraction ou de soufflage
Avec registre de réglage incorporé et trappe de visite
pour nettoyage du réseau.

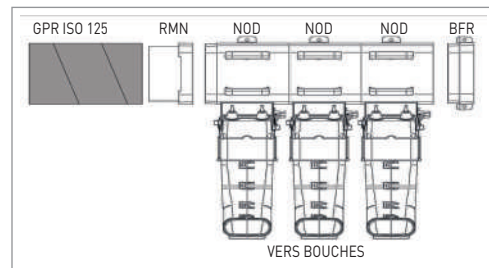

ACCESSOIRES



BOUCHE D'EXTRACTION EXTRAPLATE DESIGN			
BDO	Code	Ø (mm)	
BDO 80	855 015	80	
BDO 125	855 016	125	



SILENCIEUX A INTERCALER ENTRE 2 CONDUITS		
Référence	Code	Ø (mm)
LA 80	897 687	80
LA 125	897 688	125



REDUCTION		
RED	Code	Ø (mm)
RED 125/80 (métal)	864 321	125/80
RED 150/125 P (PVC)	860 409	150/125



PRISE D'AIR TOITURE		
Référence	Code	Ø (mm)
PRISE D'AIR 150 TOITURE	897 683	150



PRISE D'AIR NEUF- SORTIE D'AIR MURALE		
PAQS	Code	Ø (mm)
PAQS 125 INOX	870 253	125
PAQS 150 INOX	870 252	150
PAQS 160 INOX	870 263	160

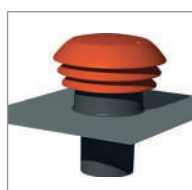

CHAPEAUX DE TOITURE		
CPR	Code	Ø (mm)
CPR 125 Tuile	876 000	125
CPR 125 Ardoise	876 003	125
CPR 160 Tuile	876 002	160
CPR 160 Ardoise	876 005	160



ROULEAU ADHESIF PVC		
PVC	Code	Longueur (m)
Rouleau PVC 50/33	897 689	33



REDUCTION		
RED	Code	Ø (mm)
RED 150/125 FF	810 129	150/125



REGULATEUR DE DEBITS			
RD	Code	Ø (mm)	Débit (m3/h)
RD BP 80/15 SM	850 268	80	15
RD BP 80/30 SM	850 269	80	30



MANCHON RACCORD PVC		
MRT	Code	Ø (mm)
MRT 80 P	867 682	80



TRAVERSEE DE PAROI ETANCHE POUR CONDUITS		
EDP	Code	Ø (mm)
EDP 80/200	860 632	80 à 200



GRILLE EXTERIEURE INOX		
WSG	Code	Ø (mm)
WSG 125	810 412	125
WSG 150	810 413	150



CHAPEAUX DE TOITURE		
CT	Code	Ø (mm)
CT 125 P Tuile	870 073	125
CT 125 P Ardoise	873 999	125
CT 160 P Tuile	874 467	160
CT 160 P Ardoise	875 463	160



ROULEAU ADHESIF ALU		
BA	Code	Ø (mm)
BA 50/10	990 713	10

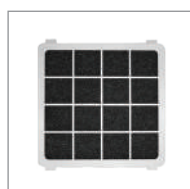

FILTRE POUR VMC DOUBLE-FLUX AKOR*ST & AKOR-ST HR	
FILTRE	Code
FILTRE AKOR-ST (x2)	600 919

ACCESSOIRES



ISOLATION 25mm - LONGUEUR 6m			ISOLATION 50mm - LONGUEUR 6m		
Ø (mm)	GP ISO ECOSOFT	Code	Ø (mm)	GP ISO ECOSOFT	Code
80	GP ISO ECOSOFT 80/25	813 920	80	GP ISO ECOSOFT 80/50	813 930
125	GP ISO ECOSOFT 125/25	813 922	125	GP ISO ECOSOFT 125/50	813 932
150	GP ISO ECOSOFT 150/25	813 923	150	GP ISO ECOSOFT 150/50	813 933
160	GP ISO ECOSOFT 160/25	813 924	160	GP ISO ECOSOFT 160/50	813 934
200	GP ISO ECOSOFT 200/25	813 925	200	GP ISO ECOSOFT 200/50	813 935

ISOLATION 25mm - LONGUEUR 10m			ISOLATION 25mm - LONGUEUR 3m		
Ø (mm)	GP ISO ECOSOFT	Code	Ø (mm)	GP ISO ECOSOFT	Code
80	GP ISO ECOSOFT 80/25	813 940	160	GP ISO ECOSOFT 160/25	813 943
125	GP ISO ECOSOFT 125/25	813 942			



CONDUIT RIGIDES TUBISO - LONGUEUR 2 m			
GPR	Code	Ø (mm)	
GPR ISO 80	810 123	80	
GPR ISO 125	810 100	125	
GPR ISO 150	810 101	150	
GPR ISO 160	810 133	160	



COUDES A 90° TUBISO		
CDR	Code	Ø (mm)
CDR ISO 80/90	810 124	80
CDR ISO 125/90	810 102	125
CDR ISO 150/90	810 105	150
CDR ISO 160/90	810 136	160



COUDES A 45° TUBISO		
CDR	Code	Ø (mm)
CDR ISO 80/45	810 125	80
CDR ISO 125/45	810 103	125
CDR ISO 150/45	810 106	150
CDR ISO 160/45	810 135	160



COUDES A 30° TUBISO		
CDR	Code	Ø (mm)
CDR ISO 80/30	810 126	80
CDR ISO 125/30	810 104	125
CDR ISO 150/30	810 107	150
CDR ISO 160/30	810 134	160



TES A 90° TUBISO		
TER	Code	Ø (mm)
TER ISO 125/125	810 500	125/125
TER ISO 150/125	810 501	150/125
TER ISO 160/125	810 502	160/125



MANCHONS RACCORDS TUBISO - 2 CONDUITS		
MFR	Code	Ø (mm)
FRT 80	863 906	80
MFR ISO 125	810 506	125
MFR ISO 150	810 507	150
MFR ISO 160	810 508	160



COLLIERS SUPPORT TUBISO		
CSR	Code	Ø (mm)
CSR ISO 125	810 503	125
CSR ISO 150	810 504	150
CSR ISO 160	810 505	160

NOUVEAU



PUITS GEOTHERMIQUE HYDRAULIQUE	
KIT PGH 100M	Code
	920 114

- COMPOSITION :
- Coffret régulation
 - + Kit hydraulique intérieur + Commande tactile
 - + Tube annelé + Grillage avertisseur + Cavaliers de fixation
 - + Tube 100ml PE BB Ø 32mm + Siphon
 - + 2 Raccords PER + 2 Flexibles
 - + Vannes manuelles x2
 - + Té + Purgeur auto + C90°

BORNEO H

NOUVEAU



CARACTERISTIQUES GENERALES

VMC DOUBLE-FLUX THERMODYNAMIQUE	KIT CENTRALE	
	BORNEO 200 H	BORNEO 300 H
Code	580 104	580 101
Installation	Volume chauffé	
Type de conduits	Flexibles ou rigides, isolation 25 mm	
Isolation thermoacoustique	•	
Pompe à chaleur air/air	•	
Ventilateurs à basse consommation	•	
Débit de ventilation ajustable	•	
Débit d'air nominal à prendre en compte pour le calcul thermique	200 m³/h	300 m³/h
Débit d'air maxi. paramétrable (200Pa)	600 m³/h	
Pilotage	Télécommande	
COP (+7°C ext. / -7°C ext.) avec 20°C int.	3.67 / 4.79	3.67 / 4.79
Puissance chaud fournie à -7°C ext. / 20°C int.	1.9 kW	3.1 kW
Puissance réchauffeur maxi. (kW)	2 kW	
Puissance PAC absorbée normative à +7°C ext. / 20°C int.	0.52 kW	0.87 kW
EER à 35°C ext. / 27°C int.	2.41	2.39
Puissance PAC froid fournie à 35°C ext. / 27°C int.	1.78 Kw	2.67 Kw
Intensité moyenne absorbée	2,3 A	3,8 A
Alimentation électrique	230 V - 50 Hz (1.5mm²)	
Protection conseillée	10A courbe D	
Communication	4 fils 0.25mm² maxi	
Filtration	G4	
Fluide frigorigène	R 407 C	
Masse de fluide frigorigène	900 g	
Installation	Support mural	
Poids de la centrale	60 kg	
Dimensions (mm)	1100 x 450 x 530	
Kit de suspension	1	
Platine spéciale RAE	1	
Platine coudée	2	
Volet recyclage avec TES	1	
Réchauffeur Air extrait 600W	1	

LES + PRODUIT

- 3 en 1 : VMC double-flux, chauffage et rafraîchissement
- Economies d'énergie et confort
- Qualité d'air (filtration) / système actif

APPLICATION

- Remplacement VMC Double-Flux Thermodynamique en habitat individuel ou en petit tertiaire (Cabinet médical, profession libérale, ...),

GAMME

- Borneo H

CARACTERISTIQUES GENERALES

VMC double-flux Thermodynamique permettant d'intégrer trois fonctions : ventiler, chauffer et rafraîchir le logement ou le bâtiment.

Montage horizontal en faux-plafond ou en combles chauffées.

Le système global repose sur de plus faibles puissances installées, associées à un fonctionnement permanent. Cela permet d'obtenir un confort d'utilisation allié à de très faibles consommations. Les débits de ventilation permettent une meilleure Qualité d'Air Intérieur que tout autre système de ventilation.

En mode chauffage, la régulation de chaque pièce s'effectue au travers d'émetteurs individuels, positionnés dans chaque pièce, ou sur chaque antenne du réseau de distribution. En mode rafraîchissement, le système fonctionne sur le même principe.

Il est aussi couplé à un mode de free-cooling nocturne permettant de maintenir une température de confort estivale gratuitement.

Afin d'améliorer le rendement global et de diminuer les consommations, Borneo peut être associé à un puits géothermique hydraulique fonctionnant été et hiver.

DIMENSIONS (MM)

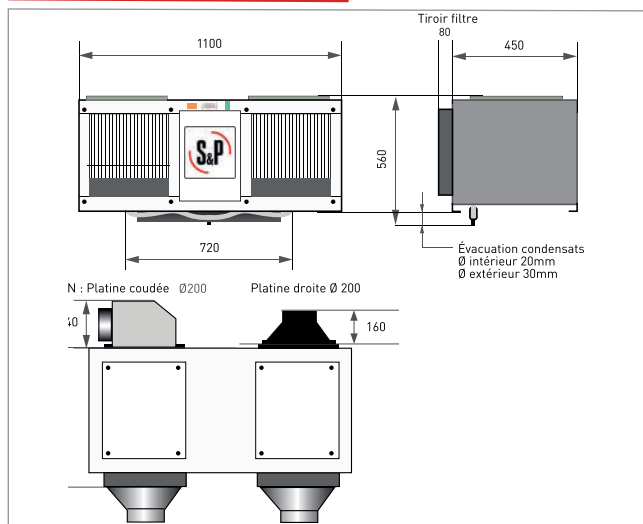

ACCESSOIRES



PUITS GEOTHERMIQUE HYDRAULIQUE

KIT PGH 100M

Code

Composition :

920 114

- + Coffret régulation
- + Kit hydraulique intérieur + Commande tactile
- + Tube annelé + Grillage avertisseur
- + Cavaliers de fixation + Tube 100ml PE BB Ø 32mm
- + Siphon + 2 Raccords PER + 2 Flexibles
- + Vannes manuelles x2
- + Té + Purgeur auto + C90°

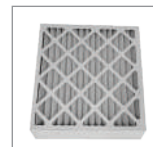

KIT FILTRE BORNEO

FILTRE

Code

KIT FILTRES BORNEO 200/300V

580102

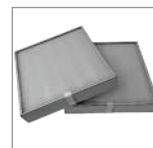

KIT FILTRE PUIITS HYDRAULIQUE

FILTRE

Code

KIT FILTRES PGH

920 118

PGH

RE 2020

RÈGLEMENTATION ENVIRONNEMENTALE



NOUVEAU

LES + PRODUIT

- Faible emprise au sol
- Fonctionnement 4 saisons
- Qualité d'air (filtration) / système actif

APPLICATION

- VMC double-flux statique et thermodynamique en habitat individuel ou en petit tertiaire (cabinet médical, profession libérale, ...), en neuf ou en rénovation.

GAMME

- PGH 100M

CARACTERISTIQUES TECHNIQUES

PGH	KIT 100 M
Code	920 114
Installation	Sol
Surface (emprise terrain)	70 m ²
Longueur capteur	100 m
Proondeur enfouissement (mini/moyenne/optimale)	2/2,5/4 m
Diamètre de raccordement	250/200/160/125 mm
Diamètre de raccordement condensat	32 mm
Interface hydraulique	3/4
Température de fonctionnement	-22°C / +60°C
Puissance chaud (maxi)	2 kW
Puissance froid (maxi)	2,1 kW
Pilotage	Télécommande

Composition :

- + Coffret régulation + Kit hydraulique intérieur + Commande tactile
- + Tube annelé + Grillage avertisseur
- + Cavaliers de fixation + Tube 100ml PE BB Ø 32mm
- + Siphon + 2 Raccords PER + 2 Flexibles + Vannes manuelles x2
- + Té + Purgeur auto + C90°

DIMENSIONS (MM)

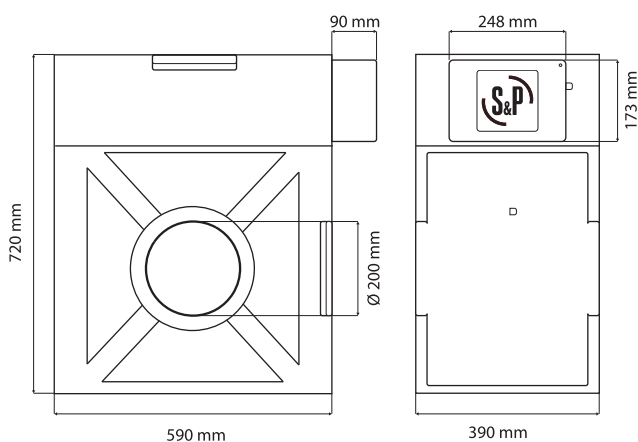

CARACTERISTIQUES GENERALES

Kit complet de puits géothermique hydraulique à installer en amont de toute installation de VMC double-flux statique ou thermodynamique. Permet d'améliorer le rendement des double-flux en hiver, le bilan thermique de la maison et d'apporter un vrai rafraîchissement en été. Simple d'installation, il ne prend que 70 m² d'emprise sur le terrain. Sa télécommande permet de piloter le puits.

HIVER

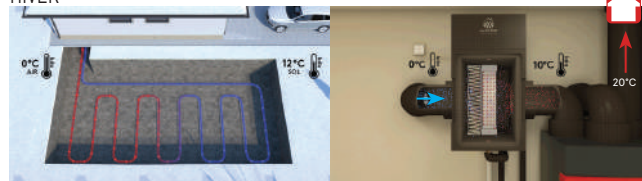

ETE

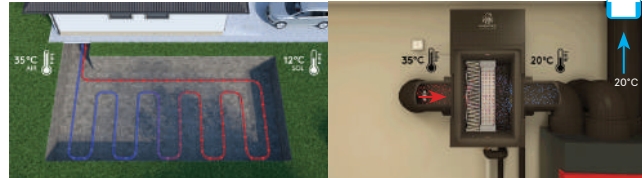

Télécommande tactile

ACCESSOIRES



KIT FILTRE PUITS HYDRAULIQUE

FILTRE	Code
KIT FILTRES PGH	920 118

PULSIVE



LES + PRODUIT

- Traitement global de l'humidité
- Pas de réseau de gaines à prévoir
- Fonctionnement autonome

APPLICATION

- Maisons de plain-pied ou à étages jusqu'à 250 m², peu ou pas isolées, ponts thermiques, fuites du bâti.
- Moisissures, condensation, bactéries et tous les problèmes dus à l'excès d'humidité

CARACTERISTIQUES TECHNIQUES

Référence	PULSIVE
Code	600 492
Surface à traiter (m ²)	250
Tension (V) 50 Hz	230
Puissance batterie (W)	500
Puissance de fonctionnement (W)	9
Ø Raccordement (mm)	200
Niveau sonore (dB(A))	28
Poids (kg)	7,8
Filter surdimensionné 95 x 26 cm	•
Bouche extra-plate Design	1 x Ø 200 mm
Conduit Longueur 1 m	1 x Ø 200 mm
FILTRE PULSIVE	970 170

PRINCIPES DE FONCTIONNEMENT

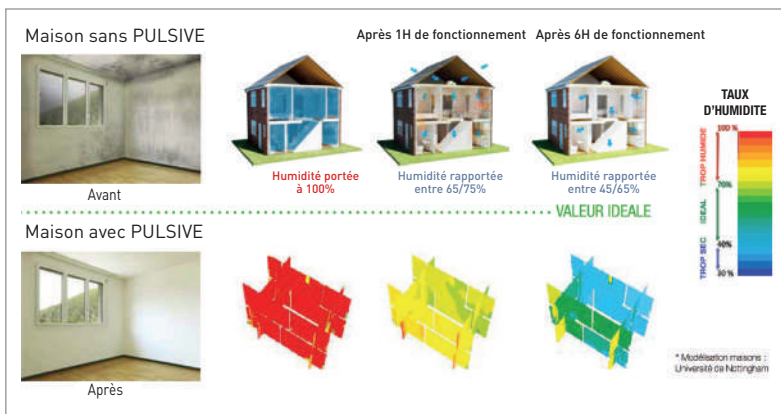
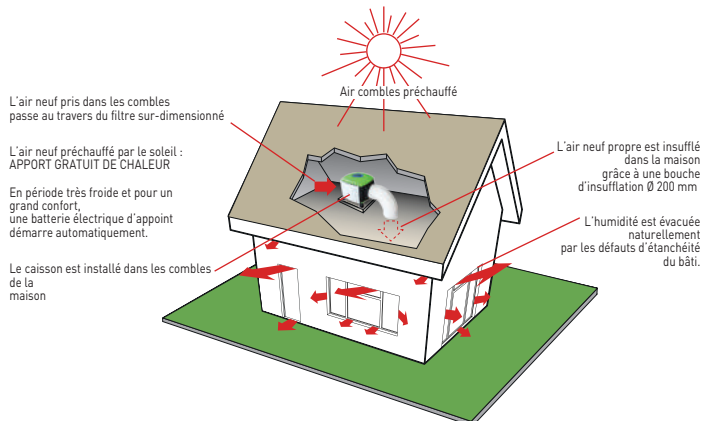

DIMENSIONS (MM)

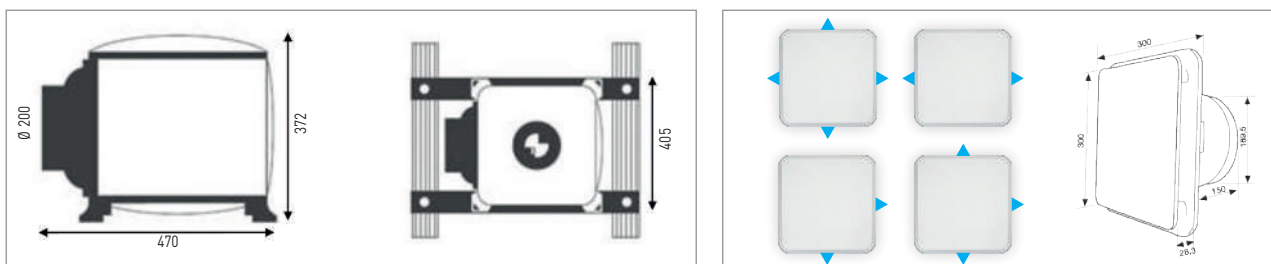

PULSIVE ROOF

5 ANS GARANTIE



LES + PRODUIT

- Traitement global de l'humidité
- Pas de réseau de gaines à prévoir
- Fonctionnement hiver et été

APPLICATION

- Maisons de plain-pied ou à étages jusqu'à 250 m², peu ou pas isolées, ponts thermiques, fuites du bâti.
- Moisissures, condensation, bactéries et tous les problèmes dus à l'excès d'humidité

CARACTERISTIQUES TECHNIQUES

Référence	PULSIVE ROOF 1S
Code	600 498
Surface à traiter (m ²)	250
Tension (V) 50 Hz	230
Puissance batterie (W)	500
Puissance de fonctionnement (W)	9
Ø Rejet (mm)	200
Niveau sonore (dB(A))	28
Poids (kg)	9,2
Filter à air conique (air extérieur)	•
Filter à air (comble)	•
Bouche extra-plate Design	1 x Ø 200 mm
Conduit Longueur 1 m	1 x Ø 200 mm
FILTRE GAINE PULSIVE ROOF	970339
FILTRE COMBLE PULSIVE ROOF	970338

PRINCIPES DE FONCTIONNEMENT

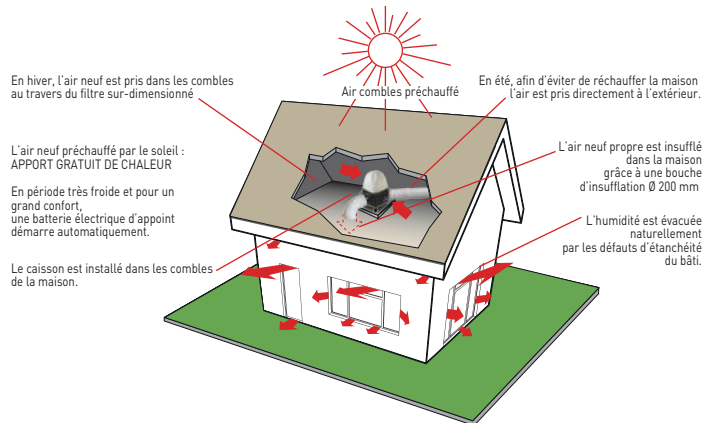

Filtre surdimensionné

Piquage Ø 200 mm



Pose dans les combles

Maison sans PULSIVE



Après 1H de fonctionnement



TAUX D'HUMIDITE

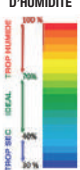

VALEUR IDEALE

Maison avec PULSIVE



* Modification maison : Université de Nottingham

DIMENSIONS (MM)

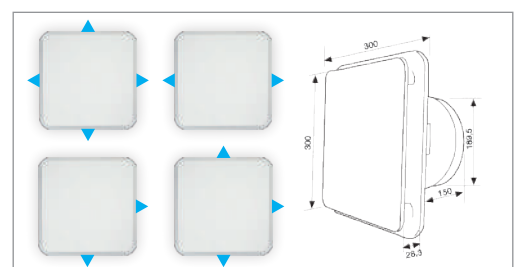
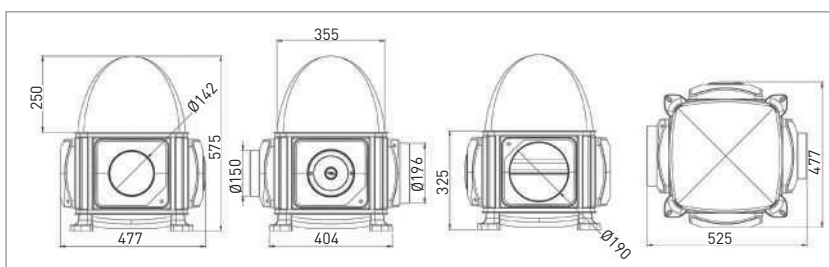

VENTILATION TERTIAIRE & COLLECTIVE

SIMPLE-FLUX



JETLINE
Page 102



CATB EP ECOWATT
Page 106



CATB N / CATB ECOWATT
Page 110

CAISSONS DE VENTILATION 400°C 1/2H



CACB MV
Page 158



CACB ECM
Page 160



CACB ECM ECO
Page 164

DOUBLE-FLUX



CAD COMPACT
Page 181



CAD HE EC V BASIC
Page 190



CADB/T HE PRO-REG
Page 194



associé à FB IAQ
Page 206



VENTILATEURS DE CONDUIT



CATB ECO
Page 120



CVAB/T
Page 124



CRCB ECOWATT
Page 132



CAIB/T PRO-REG
Page 138

NOUVEAU



TD EVO
Page 150



VENT VN
Page 154

TERTIAIRE
COLLECTIF

ECHANGEURS STATIQUES ULTRA-PLATS



CRCB ECOWATT PM
Page 168



CADS FLEXEO
Page 178

MODULATION DES DEBITS



RHE
Page 208



AIRSENS
Page 220



AJUSTAIR C02
Page 222



AJUSTAIR OPTIC
Page 224



TH MIXVENT
Page 228

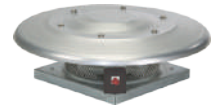

CRHB/T
Page 230

TOURELLES DE VENTILATION



CAD COMPACT
LE DOUBLE-FLUX MULTI-CONFIGURATIONS
AUX DIMENSIONS MINIMALISTES.

LOGICIEL DE CHIFFRAGE RAPIDE POUR TOUS VOS PROJET DE LOGEMENTS COLLECTIFS ET LOCAUX TERTIAIRES ...



Réalisez votre chiffrage de ventilation
en quelques clics

ESTIMAIR 



... Accès direct sur www.solerpalau.com



JETLINE



fourni câble

LES + PRODUIT

- Ultra silencieux
- Seul ventilateur standard conforme ERP
- Vitesse ajustable par variateur fourni monté et câblé

APPLICATION

- Renouvellement d'air dans les locaux tertiaires ou industriels
- Installation déportée en réseau de gaines de grandes longueurs

GAMME

- Du ø 125 au ø 315 mm

CARACTERISTIQUES TECHNIQUES

JETLINE	Code	Débit (m³/h)	Raccord Ø (mm)	Puissance absorbée (W)	Intensité maxi (A)	Niveau de pression sonore *			Poids (Kg)
						Aspiration	Rayonné	Refoulement	
03	246 000	300	125	40	0,20	40	18	40	3,4
06	246 100	600	160	84	0,40	42	21	42	4,5
10	246 200	1000	200	126	0,50	50	35	48	5,6
12	246 300	1200	250	160	0,70	51	37	50	6,5
16	246 400	1500	315	222	0,90	54	39	53	8,4

* Niveaux sonores mesurés à 4 m, en champ libre, en un point milieu de la courbe caractéristique maximale.

CARACTERISTIQUES GENERALES

Construction

- Ventilateur en tôle d'acier galvanisée équipé de joints d'étanchéité.
- Incorporation d'un diffuseur au soufflage pour améliorer l'écoulement du flux d'air, le rendement et réduire le niveau sonore.
- Etanchéité optimum entre la carcasse métallique et la directrice en plastique injecté afin d'éviter toute fuite d'air
- Directrices rallongées et séparées de la turbine afin d'améliorer le rendement et réduire le niveau sonore
- Silent-block entre le moteur et la directrice pour limiter la transmission des vibrations de l'ensemble moteur-turbine permettant de baisser le niveau sonore
- Optimisation de la géométrie de la turbine pour obtenir un produit compact, améliorer le rendement et réduire le niveau sonore
- Boîte à bornes IP65 orientable en plastique injecté bi-matière étanche avec la carcasse du ventilateur
- Le pieds support fourni permet le montage en 2 positions du ventilateur en changeant les points de fixation (vis pré-serrées en usine)

Motorisation

- **Moteur AC monophasé à rotor extérieur et à vitesse variable :**
 - 220-240V-50/60Hz*, classe F, IP 44 (*sauf JETLINE 16 - 230-240V-50Hz)
 - Vitesse variable en tension (variateur fourni)
 - Protection thermique à réarmement manuel.
 - Température de travail: -20 / 60°C



Compacité optimisée

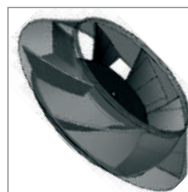

Roue hybride



Technologie SILENT pour des vibrations limitées



Variateur électronique

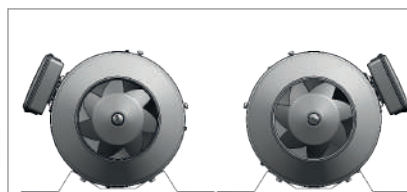

Modularité branchement électrique

DIMENSIONS (MM)

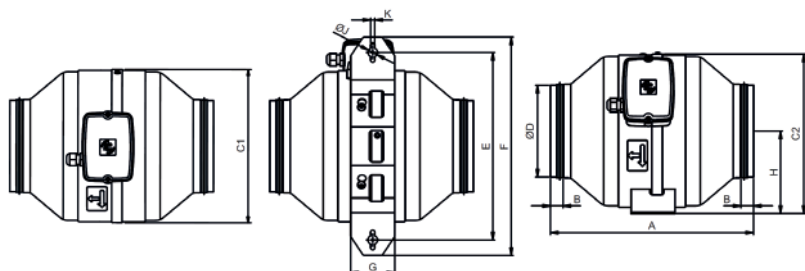

JETLINE JETLINE ECOWATT	A	B	C1	C2	Ø D	E	F	G	H	Ø J	K
03	279	15	203	214	120	265	315	70	111	15	6,5
06	323	20	244	252	155	299	348	70	130	15	6,5
10	322	30	273	281	195	320	369	100	144,5	15	6,5
12	329	20	293	301	245	326	375	120	154	15	6,5
16	369	20	322	331	310	358	407	120	170	15	6,5

JETLINE ECOWATT



LES + PRODUIT

- Ultra compact
- Ultra silencieux
- Vitesse variable

APPLICATION

- Renouvellement d'air dans les locaux tertiaires ou industriels
- Installation déportée en réseau de gaines de grandes longueurs

GAMME

- Du \varnothing 125 au \varnothing 315 mm

CARACTERISTIQUES TECHNIQUES

JETLINE ECOWATT	Code	Débit (m³/h)	Raccord \varnothing (mm)	Puissance absorbée (W)	Intensité maxi (A)	Niveau de pression sonore *			Poids (Kg)
						Aspiration	Rayonné	Refoulement	
03	246 001	360	125	36	0,20	37	18	37	2,8
06	246 101	650	160	60	0,50	43	25	43	3,7
10	246 201	1000	200	109	0,80	47	30	47	4,7
12	246 301	1200	250	135	0,90	50	33	49	5,8
16	246 401	1500	315	188	1,33	53	37	52	8,0

* Niveaux sonores mesurés à 4 m, en champ libre, en un point milieu de la courbe caractéristique maximale.

CARACTERISTIQUES GENERALES

Construction

- Ventilateur en tôle d'acier galvanisée équipé de joints d'étanchéité.
- Incorporation d'un diffuseur au soufflage pour améliorer l'écoulement du flux d'air, le rendement et réduire le niveau sonore.
- Etanchéité optimum entre la carcasse métallique et la directrice en plastique injecté afin d'éviter toute fuite d'air
- Directrices rallongées et séparées de la turbine afin d'améliorer le rendement et réduire le niveau sonore
- Silent-block entre le moteur et la directrice pour limiter la transmission des vibrations de l'ensemble moteur-turbine permettant de baisser le niveau sonore
- Optimisation de la géométrie de la turbine pour obtenir un produit compact, améliorer le rendement et réduire le niveau sonore
- Boîte à bornes en plastique injecté bi-matière étanche avec la carcasse du ventilateur
- Le pieds support fourni permet le montage en 2 positions du ventilateur en changeant les points de fixation (vis pré-serrées en usine)

Motorisation

- Moteur à courant continu (EC)
- Potentiomètre de réglage de la vitesse de rotation dans la boîte à bornes.
- Possibilité de piloter le ventilateur par un régulateur à distance de type REB-ECOWATT.

EXEMPLE DE SOLUTION MONOZONE AVEC JETLINE ECOWATT

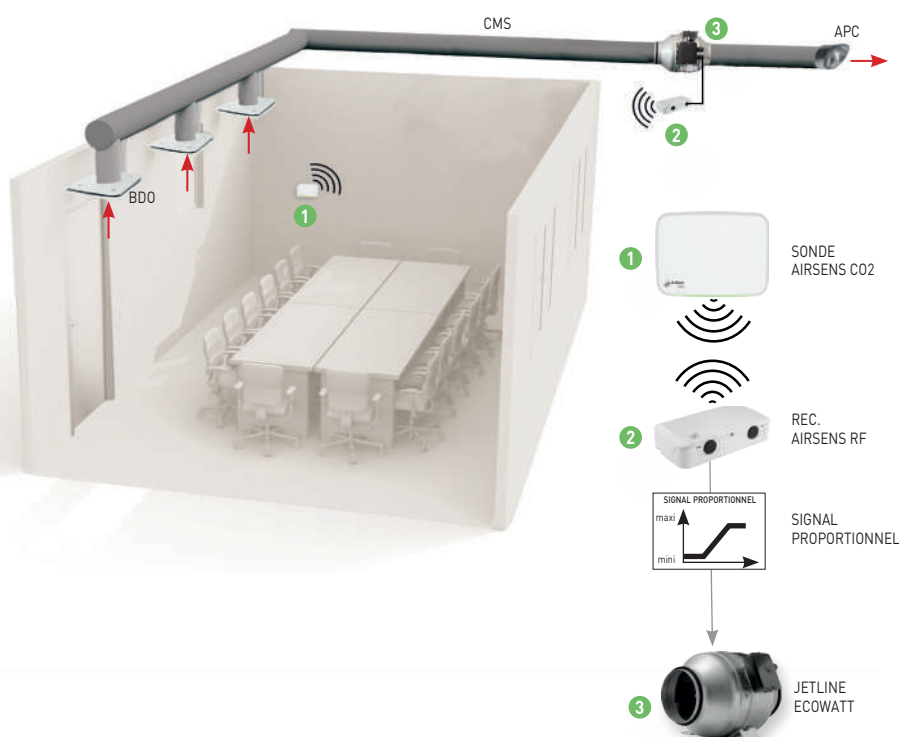

Autres applications, nous consulter :



JETLINE & JETLINE ECOWATT



COURBES AERAIQUES

- Q_v = débit en m^3/h
- P_{sf} = Pression statique en Pa
- Air sec normal à $20^\circ C$ et $760mmHg$
- P = Puissance absorbée en W
- Essais aérauliques selon les normes ISO 5801
- Affichage des performances UNICLIMA

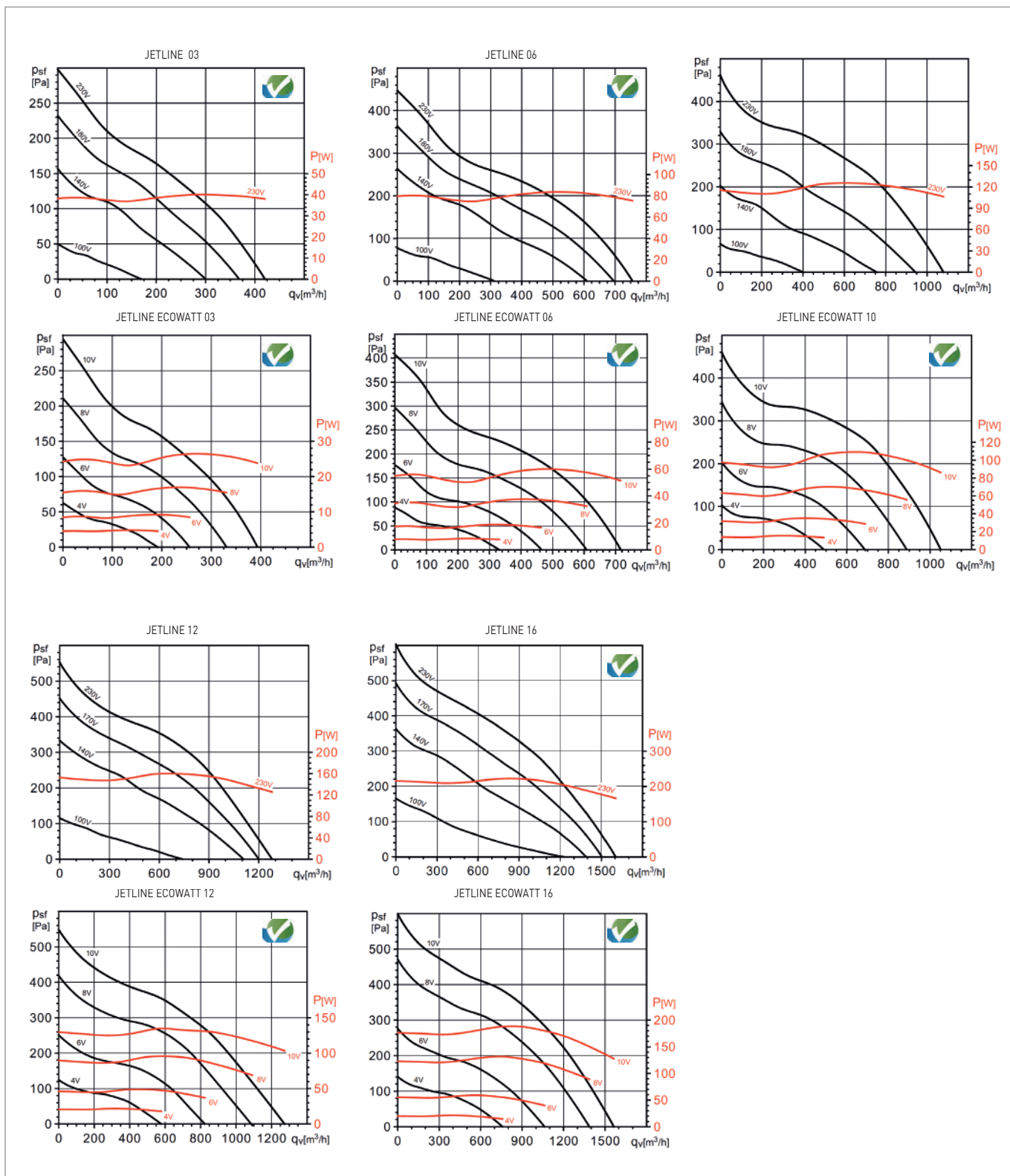

JETLINE & JETLINE ECOWATT



ACCESSOIRES DE MONTAGE

JETLINE JETLINE ECOWATT	Manchette souple M0 - lg. 160mm	Code	4 Plots antivibratiles	Code	Prise d'air rejet façade	Code	Rejet d'air couleur tuile	Code	Rejet d'air couleur ardoise	Code
03	MSF 125	972 414	CHOC ISOL	990 001	APC 125	875 062	CT 125 TUILE	875 343	CT 125 ARDOISE	875 345
06	MSF 160	975 615			APC 160	875 063	CT 150/160 TUILE	872 085	CT 150/160 ARDOISE	875 463
10	MSF 200	975 616			APC 200	874 636	CT 200 TUILE	870 075	CT 200 ARDOISE	874 151
12	MSF 250	975 617			APC 250	874 474	CT 250 TUILE	874 182	CT 250 ARDOISE	870 707
16	MSF 315	975 618			APC 315	875 064	CT 315 TUILE	870 891	CT 315 ARDOISE	874 183

ACCESSOIRES ELECTRIQUES

JETLINE JETLINE ECOWATT	Sonde de Qualité d'Air Intérieur	Code	Depressostat	Code	Interrupteur de proximité	Code	Variateur avec capteur de pression	Code
Tous modèles	AIRSENS CO2 AIRSENS COV AIRSENS RH REC. AIRSENS RF AIRSENS RF CO2 AIRSENS RF COV AIRSENS RF RH	700 131 700 135 700 132 700 141 700 142 700 143 700 144	DEPRESSOSTAT 20/300	711 959	INTER PROX 15A	700 800	PACK PR	700 012

JETLINE JETLINE ECOWATT	Registre bi-débits	Code	Registre motorisé proportionnel	Code	Servomoteur	Code	Boitier d'adaptation de signal	Code	Transformateur 230VAC/24VDC	Code
Selon application	RMVT 125-12/120 RMVT 160-24/240 RMVT 200-50/500	865 700 865 702 865 705	REEV 125 REEV 160 REEV 200	860 461 860 463 860 499	SERVO-M LM 24 A-SR	700 179	BEAS	700 194	ASTC	700 043

EXEMPLE DE SOLUTION MULTI-ZONE AVEC JETLINE OU JETLINE ECOWATT

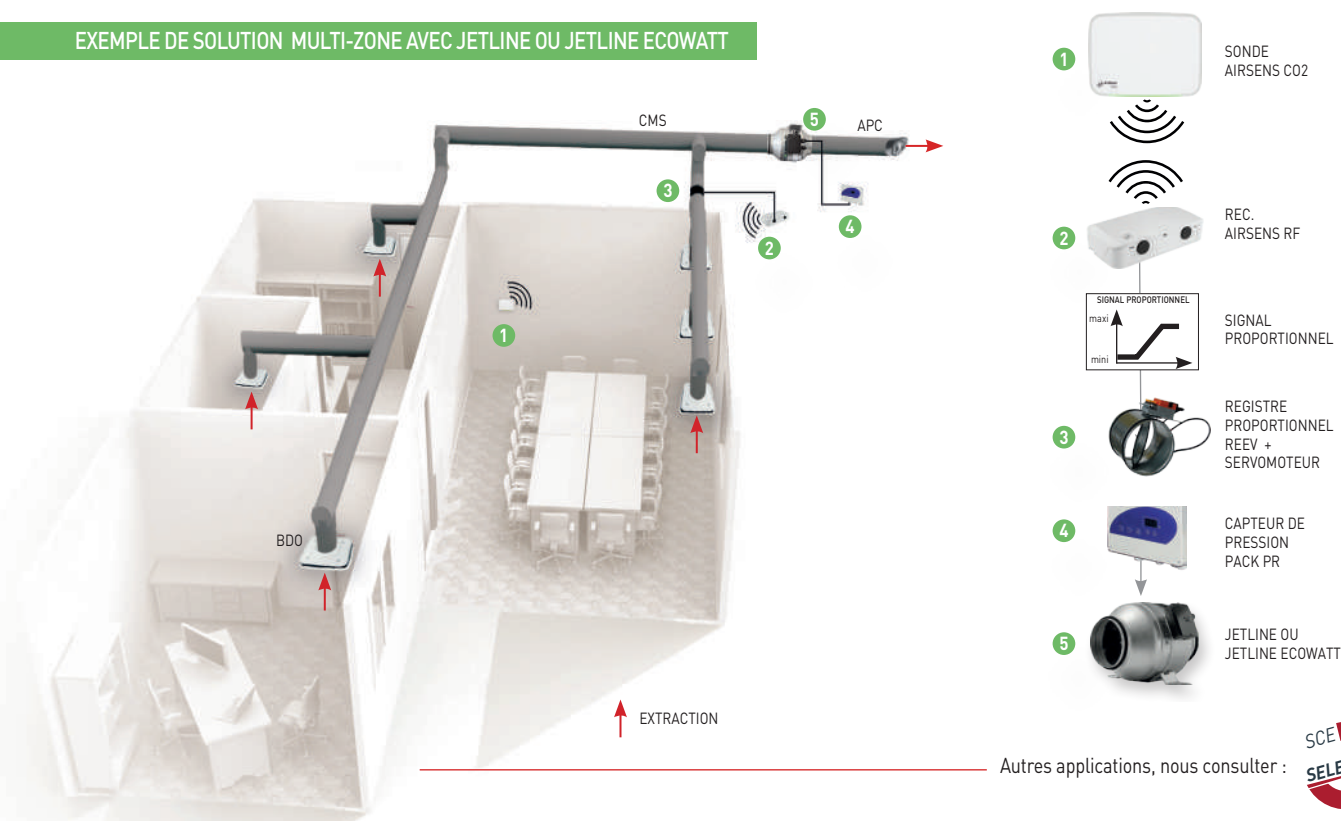

- 1 SONDE AIRSENS CO2
- 2 REC. AIRSENS RF
- 3 REGISTRE PROPORTIONNEL REEV + SERVOMOTEUR
- 4 CAPTEUR DE PRESSION PACK PR
- 5 JETLINE OU JETLINE ECOWATT

Autres applications, nous consulter :



CATB EP ECOWATT



LES + PRODUIT

- Moteur très basse consommation ECM
- Extra-plat : hauteur à partir de 23 cm
- Installation multi-positions, rapide et étanche (à joint)

APPLICATION

- Caissons destinés à l'extraction ou l'introduction d'air en locaux tertiaires
- Ventilation de logement individuel
- Installation à l'intérieur ou à l'extérieur
- Montage au sol ou au plafond, horizontal ou vertical.

GAMME

- Caissons :
 - CATB ECOWATT : Standard
 - CATB ISO ECOWATT : Isolation 25 mm
 - CATB ISO 50 ECOWATT : Isolation 50 mm

CARACTERISTIQUES TECHNIQUES

IDENTIFICATION DU MODELE

SERIE	TAILLE				OPTION			ISOLATION		MOTEUR
	CATB	03	06	10	12	I	DI	PR	ISO	ECOWATT
Raccordement en ligne	300 m ³ /h	600 m ³ /h	1000 m ³ /h	1200 m ³ /h	Interrupteur de proximité cadenassable monté/câblé	Dépressostat + Interrupteur de proximité cadenassable monté/câblé	Pack PR «pression régulée»	25 mm	50 mm	Moteur très basse consommation ECM

CATB EP ECOWATT	Code	Débit (m ³ /h)	Raccord Ø (mm)	Puissance absorbée moteur (W)	Intensité maxi (A)
CATB 03/I ECOWATT	244 020	300	125	44	0,35
CATB 06/I ECOWATT	244 021	600	160	100	0,75
CATB 10/I ECOWATT	244 022	1000	200	180	1,34
CATB 12/I ECOWATT	244 023	1200	250	247	1,83
CATB 03/I-ISO 25 ECOWATT	244 024	300	125	44	0,35
CATB 06/I-ISO 25 ECOWATT	244 025	600	160	100	0,75
CATB 10/I-ISO 25 ECOWATT	244 026	1000	200	180	1,34
CATB 12/I-ISO 25 ECOWATT	244 027	1200	250	247	1,83
CATB 03/I-ISO 50 ECOWATT	244 028	300	125	44	0,35
CATB 06/I-ISO 50 ECOWATT	244 029	600	160	100	0,75
CATB 10/I-ISO 50 ECOWATT	244 030	1000	200	180	1,34
CATB 12/I-ISO 50 ECOWATT	244 031	1200	250	247	1,83
CATB 03/DI ECOWATT	244 032	300	125	44	0,35
CATB 06/DI ECOWATT	244 033	600	160	100	0,75
CATB 10/DI ECOWATT	244 034	1000	200	180	1,34
CATB 12/DI ECOWATT	244 035	1200	250	247	1,83
CATB 03/DI-ISO 25 ECOWATT	244 036	300	125	44	0,35
CATB 06/DI-ISO 25 ECOWATT	244 037	600	160	100	0,75
CATB 10/DI-ISO 25 ECOWATT	244 038	1000	200	180	1,34
CATB 12/DI-ISO 25 ECOWATT	244 039	1200	250	247	1,83
CATB 03/DI-ISO 50 ECOWATT	244 040	300	125	44	0,35
CATB 06/DI-ISO 50 ECOWATT	244 041	600	160	100	0,75
CATB 10/DI-ISO 50 ECOWATT	244 042	1000	200	180	1,34
CATB 12/DI-ISO 50 ECOWATT	244 043	1200	250	247	1,83
CATB 06/DI PR ECOWATT	244 044	600	160	100	0,75
CATB 10/DI PR ECOWATT	244 045	1000	200	180	1,34
CATB 12/DI PR ECOWATT	244 046	1200	250	247	1,83

CATB EP ECOWATT



CARACTERISTIQUES TECHNIQUES (SUITE)

CATB EP ECOWATT	Code	Débit (m³/h)	Raccord Ø (mm)	Puissance absorbée moteur (W)	Intensité maxi (A)	Dimensions hors tout (mm)		
						Longueur	Hauteur	Profondeur
CATB 03/DI-PR-ISO 25 ECOWATT	244 047	300	125	44	0,35	395	255	330
CATB 06/DI-PR-ISO 25 ECOWATT	244 048	600	160	100	0,75	518	277	406
CATB 10/DI-PR-ISO 25 ECOWATT	244 049	1000	200	180	1,34	540	417	488
CATB 12/DI-PR-ISO 25 ECOWATT	244 050	1200	250	247	1,83	540	417	488
CATB 03/DI-PR-ISO 50 ECOWATT	244 051	300	125	44	0,35	486	303	414
CATB 06/DI-PR-ISO 50 ECOWATT	244 052	600	160	100	0,75	576	328	508
CATB 10/DI-PR-ISO 50 ECOWATT	244 053	1000	200	180	1,34	642	474	538
CATB 12/DI-PR-ISO 50 ECOWATT	244 054	1200	250	247	1,83	642	474	538

CARACTERISTIQUES GENERALES

Construction

- Caisson en tôle d'acier galvanisé équipé de 4 pattes de fixation.
- Ventilateur simple ouïe à action.
- Entraînement direct.
- Couvercle démontable par 2 ou 4 verrous 1/4 de tour.
- Piquages de raccordement à joint.
- CATB/I ECOWATT : Interrupteur de proximité cadenassable avec renvoi de position monté/câblé.
- CATB/DI ECOWATT : CATB/I ECOWATT + dépressostat monté, non raccordé aérauliquement, à régler sur chantier.

Motorisation

- Moteur de type ECM :
 - Courant continu, très haut rendement réglable
 - Protection thermique gérée par électronique à réarmement manuel
 - Température d'air mini/maxi : -20°C / +40°C
 - Moteur IP44, monophasé 50-60Hz, classe B (IP20 pour le CATB 03 ECOWATT)

Isolation

- Isolation acoustique 25 mm, classement M0 (CATB ISO).
- Isolation acoustique 50 mm, densité laine de roche 70 kg/m³, revêtue d'un voile haute vitesse tissé, classement M0 ou A2 s1 d0 selon la norme EN 13 501.1.

Pilotage

- Potentiomètre intégré
- Options :
 - Potentiomètre externe type REB ECOWATT
 - Signal 0-10V type sonde (SCO2, SHUR, etc ...) pour régulation

PILOTAGE MOTEUR 1 VITESSE ECM MONO 230V

Mode de fonctionnement	Accessoires électriques
Manuel - Potentiomètre interne	Intégrée en standard
COP - Régulation pression constante	Pack PR
COP - Régulation pression constante	RMEC
CAV - Régulation Débit constant	RMEC
VAV - Asservissement selon mesure externe	BEAS ou RMEC + Sondes + ASTC



Pack PR "Pression régulée"

Variateur de tension et capteur de pression montés et câblés d'usine

- Permet la régulation du moteur du CATB ECOWATT en fonction de la pression demandée (consigne réglable en façade par microtouches)
- Particulièrement adapté aux installations de modulation des débits

CATB EP ECOWATT



DIMENSIONS (MM)

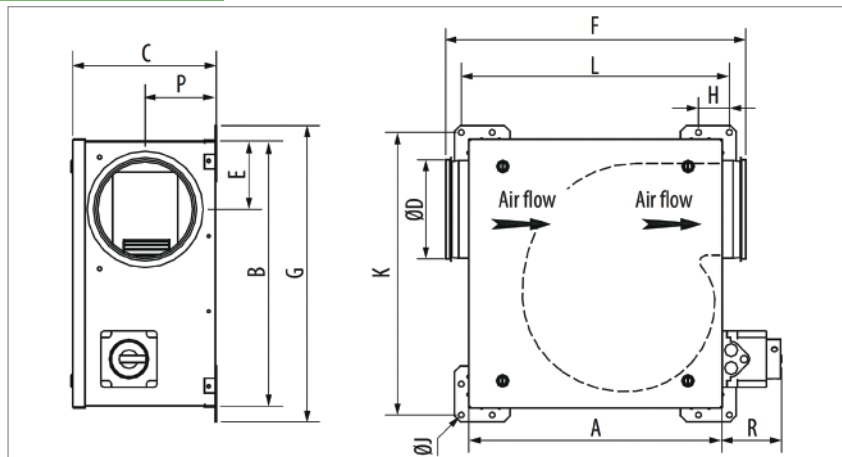

CATB EP ECOWATT	Caisson						Fixations					Position piquage	R	Poids (kg)
	A	B	C	Ø D	E	F	G	H	Ø J	K	L	P	Avec INTER	
CATB 03 ECOWATT	316	340	229	125	93	397	390	50	9	368	344	111	96	9,50
CATB 06 ECOWATT	406	428	232	160	110	486	478	50	9	456	434	134	96	13,0
CATB 10 ECOWATT	434	482	366	200	131	563	484	50	9	510	462	139	96	16,4
CATB 12 ECOWATT	434	482	373	250	152	553	532	50	9	510	462	159	96	15,9
CATB ECOWATT ISOLATION 25 MM														
CATB 03 ISO 25 ECOWATT	330	345	255	125	96	411	395	50	9	373	358	126	96	11,6
CATB 06 ISO 25 ECOWATT	406	468	277	160	123	486	518	50	9	496	434	134	96	15,9
CATB 10 ISO 25 ECOWATT	488	490	417	200	149	569	540	50	9	518	516	155	96	20,2
CATB 12 ISO 25 ECOWATT	488	490	417	250	161	607	540	50	9	518	516	164	96	20,2
CATB ECOWATT ISOLATION 50 MM														
CATB 03 ISO 50 ECOWATT	414	436	303	125	130	483	486	50	9	464	442	151	96	18,8
CATB 06 ISO 50 ECOWATT	508	526	328	160	143	587	576	50	9	554	536	159	96	24,8
CATB 10 ISO 50 ECOWATT	538	592	474	200	195	637	642	50	9	620	566	186	96	32,0
CATB 12 ISO 50 ECOWATT	538	592	474	250	195	637	642	50	9	620	566	209	96	31,6

COURBES AERAULIQUES

- Les diagrammes suivants sont valables pour une densité de 1,2 kg/m³
- Les courbes sont établies avec l'ensemble moto-ventilateur en caisson, raccordé au refoulement sur caisson réduit conforme à la norme ISO 5801.
- P = puissance absorbée en W
Qv = débit en m³/s
SFP = W/m³.s⁻¹

Affichage des perormances UNICLIMA

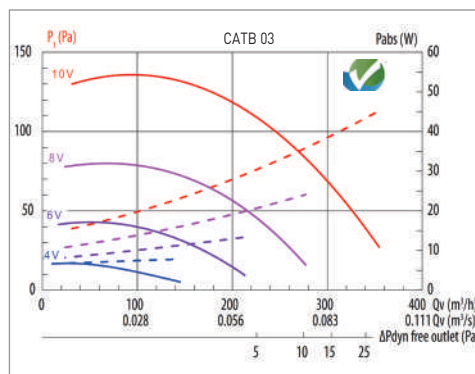

CATB 03	A Lp*/Lw**	B Lp*/Lw**	c Lp*/Lw**
Nu	30/58	31/58	33/60
Isolé 25 mm	29/53	28/53	30/54
Isolé 50 mm	27/49	27/50	29/53

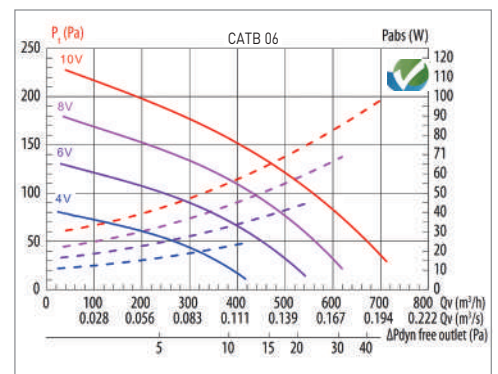

CATB 06	A Lp*/Lw**	B Lp*/Lw**	c Lp*/Lw**
Nu	31/57	32/58	36/62
Isolé 25 mm	31/53	30,5/53	34/56,5
Isolé 50 mm	28/52	24/52	30/54

CATB EP ECOWATT



COURBES AERAULIQUES (SUITE)

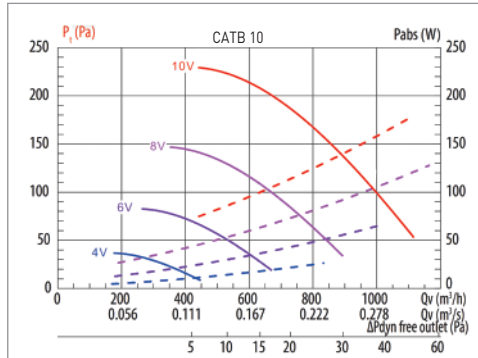

CATB 10	A Lp*/Lw**	B Lp*/Lw**	c Lp*/Lw**
Nu	37/63	40/67	44/70,5
Isolé 25 mm	35/59	38,5/62	42/66
Isolé 50 mm	34/56	37/58	41/61

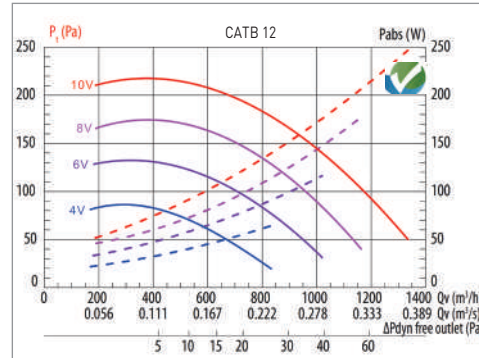

CATB 12	A Lp*/Lw**	B Lp*/Lw**	c Lp*/Lw**
Nu	40/70,5	41/71	42/72,5
Isolé 25 mm	35,5/62	37/64	40/67
Isolé 50 mm	35/60	36/63	39/66

ACCESSOIRES DE MONTAGE

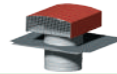

CATB EP ECOWATT	Manchette souple M0 - lg. 160mm	Code	4 Plots antivibratiles	Code	Prise d'air rejet façade	Code	Rejet d'air couleur tuile	Code	Rejet d'air couleur ardoise	Code
03	MSF 125	972 414	CHOC ISOL	990 001	APC 125	875 062	CT 125 TUILE	875 343	CT 125 ARDOISE	875 345
06	MSF 160	975 615			APC 160	875 063	CT 150/160 TUILE	872 085	CT 150/160 ARDOISE	875 463
10	MSF 200	975 616			APC 200	874 636	CT 200 TUILE	870 075	CT 200 ARDOISE	874 151
12	MSF 250	975 617			APC 250	874 474	CT 250 TUILE	874 182	CT 250 ARDOISE	870 707

ACCESSOIRES ELECTRIQUES



CATB EP ECOWATT	Variateur électronique	Code	Régulateur de débit ou pression	Code	Adaptateur signal	Code	Sonde Humidité	Code	Transformateur 230VAC/24VDC	Code
Selon application	REB ECOWATT	700 181	RMEC VD 230V	700 037	BEAS	700 194	SHUR SHUR montage gainé	700 073 700 276	ASTC	700 043



CATB EP ECOWATT	Sonde de Qualité d'Air Intérieur	Code	Sonde CO2 sans afficheur	Code	Sonde CO2 avec afficheur	Code	Sonde CO2 de gaine	Code
Selon application	AIRSENS CO2 AIRSENS COV AIRSENS RH REC. AIRSENS RF AIRSENS RF CO2 AIRSENS RF COV AIRSENS RF RH	700 131 700 135 700 132 700 141 700 142 700 143 700 144	SCO2-A-010-400-1100	700 107	SCO2-AA-010-0-2000 SCO2-AA-010-400-1100	700 078 700 109	SCO2-G-MIX-0-2000 SCO2-G-MIX-400-1100	700 076 700 110



CATB EP ECOWATT	Capteur de présence en saillie	Code	Capteur de présence encastrable	Code	Registre motorisé proportionnel	Code	Servomoteur	Code	Registre bi-débits	Code
Selon application	CPTA S	700 072	CPTA E	700 051	REEV 125 REEV 160 REEV 200	860 461 860 463 860 499	SERVO-M LM 24 A-SR	700 179	RMVT 125-12/120 RMVT 160-24/240 RMVT 200-50/500	865 700 865 702 865 705

CATB N



LES + PRODUIT

- Grande plage de débits
- Montage multi-positions
- Filtre en utilisation soufflage (en option)

APPLICATION

- Caissons destinés à l'extraction ou l'introduction d'air en locaux tertiaires
- Installation à l'intérieur ou à l'extérieur
- Montage en local technique, combles ou terrasse, horizontal ou vertical.

GAMME

- Caissons : CATB N : Standard, CATB N ISO 10 : Isolation 10 mm,
- CATB N ISO 50 : Isolation 50 mm

CARACTERISTIQUES TECHNIQUES

IDENTIFICATION DU MODELE							
SERIE	TAILLE				OPTION	ISOLATION	
CATB N	016	025	038	095	I	ISO	
Raccordement en ligne	1600 m³/h	2500 m³/h	3800 m³/h	9500 m³/h	Interrupteur de proximité cadenassable monté/câblé	10 mm	50 mm

CATB N	Code	Débit (m³/h)	Raccord Ø (mm)	Puissance absorbée moteur (W)	Intensité maxi (A)
CATB N 016/I	240 622	1600	355	350	1,6
CATB N 025/I	244 101	2500	450	420	3,2
CATB N 038/I	244 104	3800	500	550	4,3
CATB N 095/I	240 229	9500	630	2200	10,4/6
CATB N 016/I-ISO 10	240 499	1600	355	350	1,6
CATB N 025/I-ISO 10	244 107	2500	450	420	3,2
CATB N 038/I-ISO 10	244 110	3800	500	550	4,3
CATB N 095/I-ISO 10	240 230	9500	630	2200	10,4/6
CATB N 016/I-ISO 50	240 623	1600	355	350	1,6
CATB N 025/I-ISO 50	244 113	2500	450	420	3,2
CATB N 038/I-ISO 50	244 116	3800	500	550	4,3
CATB N 095/I-ISO 50	244 128	9500	630	2200	10,4/6

CARACTERISTIQUES GENERALES

Construction

- Caisson en tôle d'acier galvanisé équipé de 4 pattes de fixation.
- Accès au filtre par le couvercle.
- Piquages de raccordement à joint.
- Ventilateur double ouïe à action avec moteur intégré.
- CATB/I : interrupteur de proximité cadenassable avec renvoi de position monté/câblé.

Motorisation

- CATB N 16 : Moteur IP44 asynchrone monophasé 230V, 50Hz, classe F, 1 vitesse avec protection thermique incorporé à réarmement manuel, variable en tension.
- CATB N 25 et 38 : Moteur IP55 asynchrone monophasé 230V, 50Hz, classe F, 1 vitesse avec protection thermique incorporé à réarmement manuel, variable en tension.
- CATB N 95 : Moteur IP20 asynchrone triphasé 230/400V, 50Hz, classe F, 1 vitesse avec protection thermique incorporé à réarmement manuel, variable en fréquence.
Utilisation pour l'insufflation en désenfumage ou ventilation de process.
(commande par variation obligatoire)

Isolation

- Isolation acoustique et thermique en mousse de polyéthylène 10 mm, classement M1.
- Isolation renforcée acoustique et thermique en laine de roche 50 mm, densité 70 kg/m³, revêtu d'un voile haute vitesse tissé, classement M0 ou A2 s1 d0 selon la norme EN 13 501.1.

CATB N



TERTIAIRE COLLECTIF

DIMENSIONS (MM)

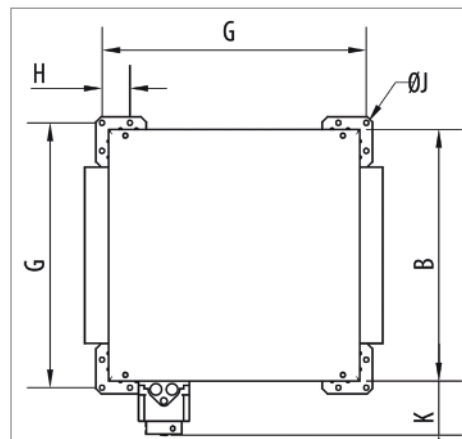
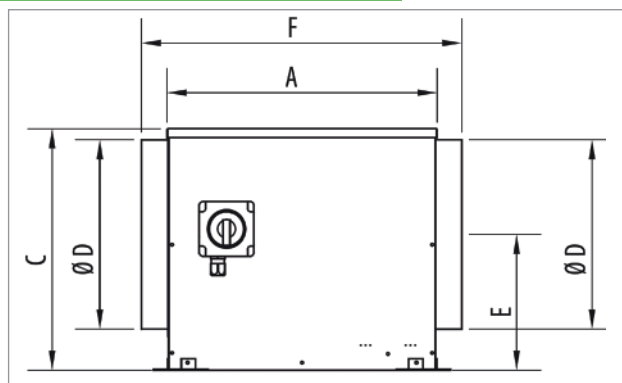

CATB ECOWATT	A	B	C	ØD	E	F	G	H	ØJ	K avec INTER	Poids (kg)
CATB N 016	450	450	426	355	226	534	474	50	9	95	18
CATB N 025	600	600	504	450	258	754	623	50	9	95	36
CATB N 038	702	702	656	500	382	853	724	50	9	95	53
CATB N 095	892	892	800	630	452	1043	925	75	12	95	82
CATB N 016 ISO 10 isolation 10 mm	450	450	426	355	226	534	474	50	9	95	18
CATB N 025 ISO 10 isolation 10 mm	600	600	504	450	258	754	623	50	9	95	36
CATB N 038 ISO 10 isolation 10 mm	702	702	656	500	382	853	724	50	9	95	53
CATB N 095 ISO 10 isolation 10 mm	892	892	800	630	452	1043	925	75	12	95	82
CATB N 016 ISO 50 isolation 50 mm	530	530	518	355	268	680	554	50	9	95	30
CATB N 025 ISO 50 isolation 50 mm	675	675	595	450	319	823	698	50	9	95	57
CATB N 038 ISO 50 isolation 50 mm	772	772	737	500	420	915	805	75	12	95	77
CATB N 095 ISO 50 isolation 50 mm	962	962	868	630	480	1112	995	75	12	95	102

COURBES AERAULIQUES

- Les diagrammes suivants sont valables pour une densité de 1,2 kg/m³
- Les courbes sont établies avec l'ensemble moto-ventilateur en caisson, raccordé au refoulement sur caisson réduit conforme à la norme ISO 5801.

Affichage des performances UNICLIMA

- P = puissance absorbée en W
- Qv = débit en m³/s
- SFP = W/m³.s-1

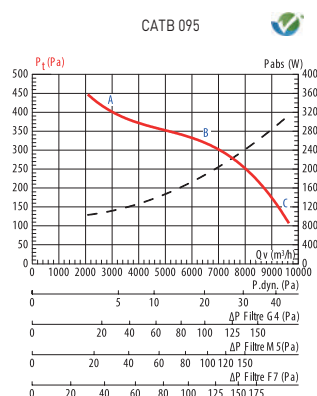
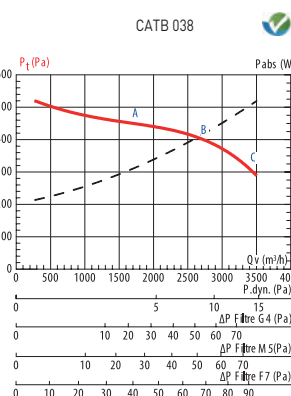
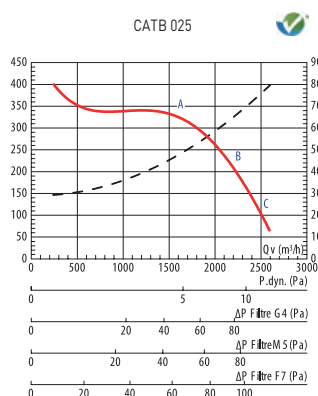
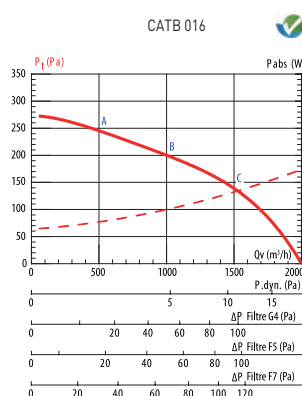

CATB N 016	A	B	c
	Lp*/Lw**	Lp*/Lw**	Lp*/Lw**
Nu	42/74	41/73	45/75
IS : isolé 10 mm	39/72	39/71	42/73
DB : isolé 50 mm	34/63	33/62	37/64

CATB N 025	A	B	c
	Lp*/Lw**	Lp*/Lw**	Lp*/Lw**
Nu	45/68	41/73	40/72
IS : isolé 10 mm	42/66	39/71	38/70
DB : isolé 50 mm	37/57	33/62	32/61

CATB N 038	A	B	c
	Lp*/Lw**	Lp*/Lw**	Lp*/Lw**
Nu	47/79	46/78	46/79
IS : isolé 10 mm	44/77	44/76	43/77
DB : isolé 50 mm	39/68	38/67	38/68

CATB N 095	A	B	c
	Lp*/Lw**	Lp*/Lw**	Lp*/Lw**
Nu	48/78	48/79	52/82
IS : isolé 10 mm	46/76	46/76	50/80
DB : isolé 50 mm	40/67	40/67	44/71

*Lp en dB (A) : Niveau de pression acoustique mesuré en champ libre hémisphérique ; sur une surface réfléchissante ; le micro placé à 4 m de la source sonore. Refoulement raccordé
 **Lw en dB (A) : Niveau de puissance acoustique rayonné dans le conduit amont



CATB N



ACCESSOIRES DE MONTAGE

CATB N	Manchette souple M0 - lg. 160mm	Code	4 Plots antivibratiles	Code	Prise d'air rejet façade	Code	Rejet d'air couleur tuile	Code	Rejet d'air couleur ardoise	Code	Support pour montage mural	Code
16	MSF 355	975 619	CHOC ISOL	990 001	APC 355	875 065	CT 355 TUILE	875 056	CT 355 ARDOISE	872 087	SMM 016	860 860
25	MSF 450	975 621			APC 450	875 066	CT 450 TUILE	874 459	CT 450 ARDOISE	872 088	SMM 25/38	860 862
38	MSF 500	975 622			APC 500	875 067	CT 500 TUILE	875 058	CT 500 ARDOISE	872 092	SMM 25/38	860 862
95	MSF 630	975 624			APC 630	875 069	CT 630 TUILE	875 059	CT 630 ARDOISE	872 093	SMM 095	860 864

ACCESSOIRES ELECTRIQUES

CATB N	Variateur électronique	Code	Variateur de fréquence IP20 230V	Code	Variateur de fréquence IP20 400V	Code
16	REB-2,5 N	704 177	Entrée Mono 230V / Sortie Tri 230V		Entrée Tri 400V / Sortie Tri 400V	
25	REB-5	700 191				
38	REB-5	700 191				
95	-		VFTM MONO IP20 2,2KW	705 077	VFTM TRI IP20 3KW	705 087

CATB N	Variateurs électroniques avec entrée 0-10V	Code	Disjoncteur	Code
16	VAPZ 3	700 196	DEMA 2,5	707 874
25	VAPZ 5	705 011	DEMA 4	707 875
38	VAPZ 11	705 012	DEMA 6,3	707 876
95	-	-	DEMA 10	707 877

FILTRES

CATB	CLASSIFICATION FILTRATION										
	EXTRACTION				INSUFFLATION						
	Norme EN779		ISO 16890		Norme EN779		ISO 16890		Norme EN779		ISO 16890
G4		Coarse ≥ 60%		M5		ePM10 ≥ 75%		F7		ePM1 ≥ 55%	
	FILTRES G4	Dimensions (mm)	Code	FILTRES M5	Dimensions (mm)	Code	FILTRES F7	Dimensions (mm)	Code		
16	FG4 016	410x410x48	970 738	FM5 016	410x410x48	970 743	FF7 016	410x410x48	970 748		
25	FG4 025/035/28/40	555x485x48	970 739	FM5 025/035/28/40	555x485x48	970 744	FF7 025/035/28/40	555x485x48	970 749		
38	FG4 030/038/45/055/060	650x635x48	970 113	FM5 030/038/45/055/060	650x635x48	970 118	FF7 030/038/45/055/060	650x635x48	970 123		
95	FG4 095	840x765x48	970 114	FM5 095	840x765x48	970 119	FF7 095	840x765x48	970 124		



2

14

FITNESS

FITNESS

FITNESS

FITNESS

CATB ECOWATT



TERTIAIRE COLLECTIF



LES + PRODUIT

- Moteur très basse consommation ECOWATT
- Grande plage de débits
- Filtre en utilisation soufflage (en option)

APPLICATION

- Caissons destinés à l'extraction ou l'introduction d'air en locaux tertiaires
- Installation à l'intérieur ou à l'extérieur
- Montage en local technique, combles ou terrasse, horizontal ou vertical.

GAMME

- Caissons :
 - CATB N ECOWATT : Standard
 - CATB N ISO 10 ECOWATT : Isolation 10 mm
 - CATB N ISO 50 ECOWATT : Isolation 50 mm

CARACTERISTIQUES TECHNIQUES

IDENTIFICATION DU MODELE												
SERIE	TAILLE						OPTION			ISOLATION		MOTEUR
CATB	07	11	15	28	40	45	I	DI	PR	ISO	ISO	ECOWATT
Raccordement en ligne	700 m³/h	1000 m³/h	1500 m³/h	2800 m³/h	4000 m³/h	5000 m³/h	Interrupteur de proximité cadenassable monté/câblé	Dépressostat + Interrupteur de proximité cadenassable monté/câblé	Pack PR «pression régulée»	10 mm	50 mm	Moteur très basse consommation ECM
CATB ECOWATT	Code	Débit (m³/h)		Raccord Ø (mm)		Puissance absorbée moteur (W)		Intensité maxi (A)				
CATB 07/I ECOWATT	244 055	700		250		90		0,7				
CATB 11/I ECOWATT	244 056	1000		315		175		1,3				
CATB 15/I ECOWATT	244 057	1500		355		175		1,3				
CATB 28/I ECOWATT	244 058	2800		450		440		2,8				
CATB 40/I ECOWATT	244 059	3800		450		990		1,7				
CATB 45/I ECOWATT	244 060	4600		500		730		1,7				
CATB 07/I-ISO 10 ECOWATT	244 067	700		250		90		0,7				
CATB 11/I-ISO 10 ECOWATT	244 068	1000		315		175		1,3				
CATB 15/I-ISO 10 ECOWATT	244 069	1500		355		175		1,3				
CATB 28/I-ISO 10 ECOWATT	244 070	2800		450		440		2,8				
CATB 40/I-ISO 10 ECOWATT	244 071	3800		450		990		1,7				
CATB 45/I-ISO 10 ECOWATT	244 072	4600		500		730		1,7				
CATB 07/I-ISO 50 ECOWATT	244 079	700		250		90		0,7				
CATB 11/I-ISO 50 ECOWATT	244 080	1000		315		175		1,3				
CATB 15/I-ISO 50 ECOWATT	244 081	1500		355		175		1,3				
CATB 28/I-ISO 50 ECOWATT	244 082	2800		450		440		2,8				
CATB 40/I-ISO 50 ECOWATT	244 083	3800		450		990		1,7				
CATB 45/I-ISO 50 ECOWATT	244 084	4600		500		730		1,7				
CATB 07/DI ECOWATT	244 061	700		250		90		0,7				
CATB 11/DI ECOWATT	244 062	1000		315		175		1,3				
CATB 15/DI ECOWATT	244 063	1500		355		175		1,3				
CATB 28/DI ECOWATT	244 064	2800		450		440		2,8				
CATB 40/DI ECOWATT	244 065	3800		450		990		1,7				
CATB 45/DI ECOWATT	244 066	4600		500		730		1,7				

CATB ECOWATT



CARACTERISTIQUES GENERALES (SUITE)

CATB ECOWATT	Code	Débit (m³/h)	Raccord Ø (mm)	Puissance absorbée moteur (W)	Intensité maxi (A)
CATB 07/DI-ISO 10 ECOWATT	244 073	700	250	90	0,7
CATB 11/DI-ISO 10 ECOWATT	244 074	1000	315	175	1,3
CATB 15/DI-ISO 10 ECOWATT	244 075	1500	355	175	1,3
CATB 28/DI-ISO 10 ECOWATT	244 076	2800	450	440	2,8
CATB 40/DI-ISO 10 ECOWATT	244 077	3800	450	990	1,7
CATB 45/DI-ISO 10 ECOWATT	244 078	4600	500	730	1,7
CATB 07/DI-ISO 50 ECOWATT	244 085	700	250	90	0,7
CATB 11/DI-ISO 50 ECOWATT	244 086	1000	315	175	1,3
CATB 15/DI-ISO 50 ECOWATT	244 087	1500	355	175	1,3
CATB 28/DI-ISO 50 ECOWATT	244 088	2800	450	440	2,8
CATB 40/DI-ISO 50 ECOWATT	244 089	3800	450	990	1,7
CATB 45/DI-ISO 50 ECOWATT	244 090	4600	500	730	1,7
CATB 07/DI-PR ECOWATT	244 315	700	250	90	0,7
CATB 07/DI-PR ISO 10 ECOWATT	244 313	700	250	90	0,7
CATB 07/DI-PR ISO 50 ECOWATT	244 311	700	250	90	0,7
CATB 11/DI-PR ECOWATT	244 321	1000	315	175	1,3
CATB 11/DI-PR ISO 10 ECOWATT	244 319	1000	315	175	1,3
CATB 11/DI-PR ISO 50 ECOWATT	244 317	1000	315	175	1,3
CATB 15/DI-PR ECOWATT	244 327	1500	355	175	1,3
CATB 15/DI-PR ISO 10 ECOWATT	244 325	1500	355	175	1,3
CATB 15/DI-PR ISO 50 ECOWATT	244 323	1500	355	175	1,3
CATB28/DI-PR ECOWATT	244 333	2800	450	440	2,8
CATB 28/DI-PR ISO 10 ECOWATT	244 331	2800	450	440	2,8
CATB 28/DI-PR ISO 50 ECOWATT	244 329	2800	450	440	2,8
CATB 40/DI-PR ECOWATT	244 339	3800	450	990	1,7
CATB 40/DI-PR ISO 10 ECOWATT	244 337	3800	450	990	1,7
CATB 40/DI-PR ISO 50 ECOWATT	244 335	3800	450	990	1,7
CATB 45/DI-PR ECOWATT	244 345	4600	500	730	1,7
CATB 45/DI-PR ISO 10 ECOWATT	244 343	4600	500	730	1,7
CATB 45/DI-PR ISO 50 ECOWATT	244 341	4600	500	730	1,7

CARACTERISTIQUES GENERALES

Construction

- Caisson en tôle d'acier galvanisé équipé de 4 pattes de fixation.
- Accès au filtre par le couvercle.
- Piquages de raccordement à joint.
- Ventilateur double ouïe à action avec moteur intégré.
- CATB/I ECOWATT : interrupteur de proximité cadencé avec renvoi de position monté/câblé.
- CATB/DI ECOWATT : CATB/I ECOWATT + dépressostat monté, non raccordé aérau-liquement, à régler sur chantier.

Motorisation

- Moteur de type ECM :
 - Courant continu, très haut rendement réglable
 - Protection thermique gérée par électronique à réarmement automatique
 - Température d'air mini/maxi : -20°C / +40°C
 - CATB 07 à 15 ECOWATT : Moteur IP44, monophasé 230V 50-60Hz, classe B
 - CATB 28 ECOWATT : Moteur IP54, monophasé 230V 50-60Hz, classe B
 - CATB 40 et 45 ECOWATT : Moteur IP54, triphasé 400V 50-60Hz, classe B



Pack PR "Pression régulée"

Variateur de tension et capteur de pression montés et câblés d'usine

- Permet la régulation du moteur du CATB ECOWATT en fonction de la pression demandée (consigne réglable en façade par microtouches)
- Particulièrement adapté aux installations de modulation des débits.

Isolation

- Isolation acoustique et thermique en mousse de polyéthylène 10 mm, classement M1.
- Isolation renforcée acoustique et thermique en laine de roche 50 mm, densité 70 kg/m³, revêtue d'un voile haute vitesse tissé, classement M0 ou A2 s1 d0 selon la norme EN 13 501.1.

Pilotage

- Potentiomètre intégré
- Options :
 - Potentiomètre externe type REB ECOWATT
 - Signal 0-10V type sonde (SCO2, SHUR, etc ...) pour régulation

PILOTAGE MOTEUR 1 VITESSE ECM MONO 230V

Mode de fonctionnement	Accessoires électriques
Manuel - Potentiomètre interne	Intégrée en standard
COP - Régulation pression constante	Pack PR
COP - Régulation pression constante	RMEC
CAV - Régulation Débit constant	RMEC
VAV - Asservissement selon mesure externe	BEAS ou RMEC + Sondes + ASTC

CATB ECOWATT



DIMENSIONS (MM)

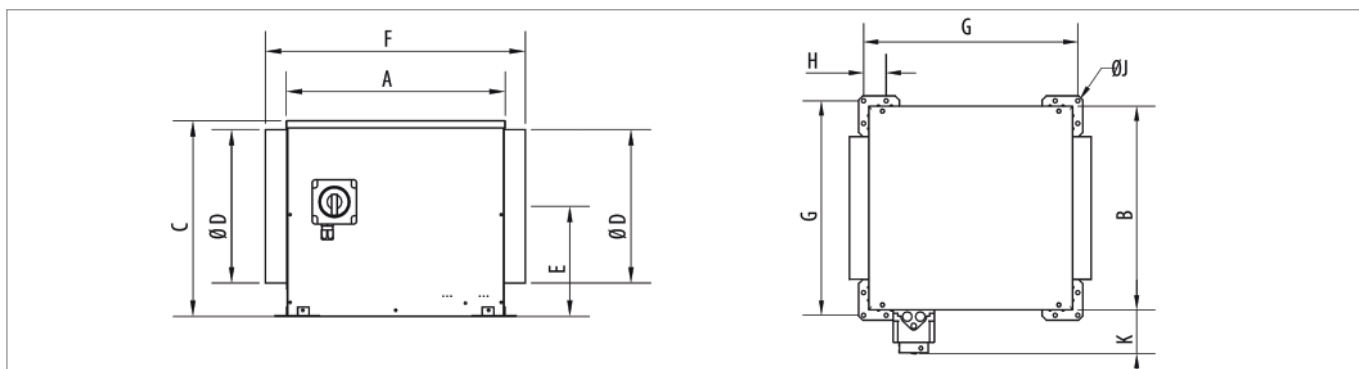

CATB ECOWATT	A	B	C	Ø D	E	F	G	H	Ø J	K avec INTER	Poids (kg)
CATB 07/I ECOWATT	385	385	337	250	183	470	409	50	9	95	10
CATB 11/I ECOWATT	385	385	382	315	196	470	409	50	9	95	12
CATB 15/I ECOWATT	450	450	426	355	226	534	474	50	9	95	18
CATB 28/I ECOWATT	600	600	504	450	258	754	623	50	9	95	36
CATB 40/I ECOWATT	600	600	504	450	258	754	623	50	9	95	39
CATB 45/I ECOWATT	702	702	656	500	382	853	724	50	9	95	53
CATB ISO 10 ECOWATT isolation 10 mm											
CATB 07/I ECOWATT	385	385	337	250	183	470	409	50	9	95	10
CATB 11/I ECOWATT	385	385	382	315	196	470	409	50	9	95	12
CATB 15/I ECOWATT	450	450	426	355	226	534	474	50	9	95	18
CATB 28/I ECOWATT	600	600	504	450	258	754	623	50	9	95	36
CATB 40/I ECOWATT	600	600	504	450	258	754	623	50	9	95	39
CATB 45/I ECOWATT	702	702	656	500	382	853	724	50	9	95	53
CATB ISO 50 ECOWATT isolation 50 mm											
CATB 07/I ECOWATT	465	465	428	250	240	536	489	50	9	95	22
CATB 11/I ECOWATT	465	465	473	315	263	536	489	50	9	95	24
CATB 15/I ECOWATT	530	530	518	355	268	680	554	50	9	95	30
CATB 28/I ECOWATT	675	675	595	450	319	823	698	50	9	95	57
CATB 40/I ECOWATT	675	675	595	450	319	823	698	50	9	95	60
CATB 45/I ECOWATT	772	772	737	500	420	915	805	75	12	95	77

CATB ECOWATT



COURBES AERAULIQUES

- P = puissance absorbée en W
- Qv = débit en m³/s
- SFP = W/m³.s-1

Affichage des performances UNICLIMA

TERTIAIRE COLLECTIF

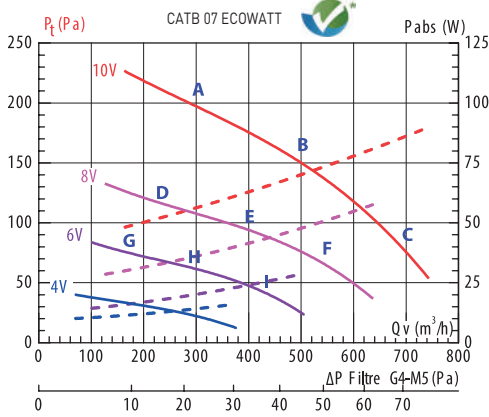

	A*	B*	C*	D*	E*	F*	G*	H*	I*
NU	36/63	35/63	37/65	33/59	32/59	33/61	26/53	25/52	26/54
IS	35/62	34/60	36/63	32/58	31/58	32/60	25/52	25/51	26/53
DB	34/56	33/55	32/54	30/52	29/52	29/52	24/47	23/45	23/46

*Lp/Lw

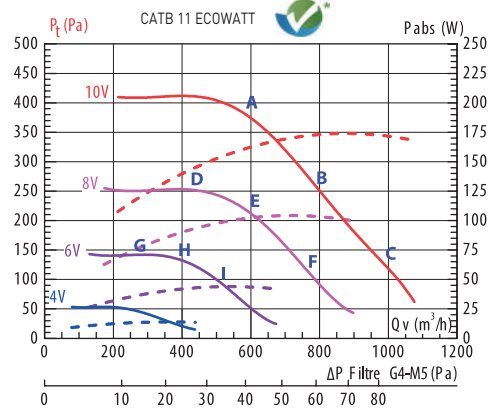

	A*	B*	C*	D*	E*	F*	G*	H*	I*
NU	43/72	41/71	42/72	39/67	38/67	38/67	31/59	31/59	31/59
IS	42/69	40/68	41/69	38/67	37/66	37/67	30/57	29/57	30/57
DB	41/65	39/65	40/64	37/61	36/61	36/61	29/53	29/53	29/53

*Lp/Lw

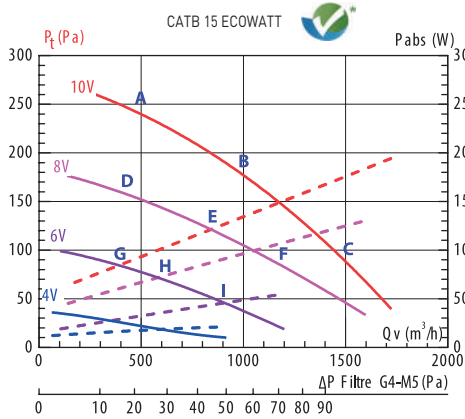

	A*	B*	C*	D*	E*	F*	G*	H*	I*
NU	33/65	34/67	37/70	29/60	30/62	33/65	21/53	23/54	26/58
IS	33/64	33/66	37/69	28/59	29/61	32/64	21/51	22/54	25/57
DB	31/59	33/61	35/63	26/54	27/55	31/58	19/47	20/48	24/51

*Lp/Lw

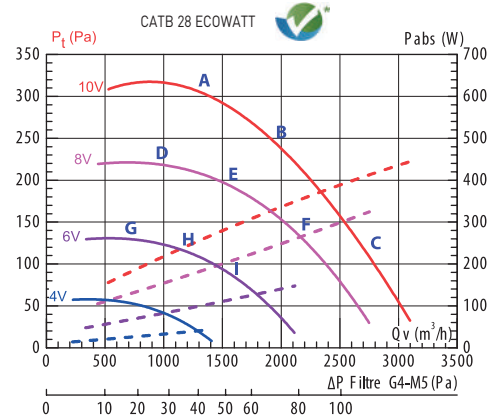

	A*	B*	C*	D*	E*	F*	G*	H*	I*
NU	38/69	38/70	42/74	37/67	35/67	38/69	29/60	31/62	34/65
IS	36/67	38/68	40/71	34/65	33/64	35/67	27/58	29/61	31/63
DB	36/62	38/63	40/65	33/58	33/58	35/61	26/52	29/54	31/56

*Lp/Lw

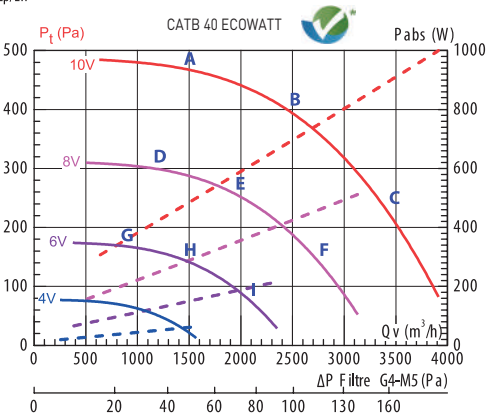

	A*	B*	C*	D*	E*	F*	G*	H*	I*
NU	44/76	44/78	48/82	43/72	44/73	48/78	34/66	35/67	39/70
IS	43/74	43/76	47/80	41/71	40/71	44/75	33/64	34/66	38/68
DB	41/66	41/66	45/70	37/62	38/63	42/66	32/56	32/57	35/60

*Lp/Lw

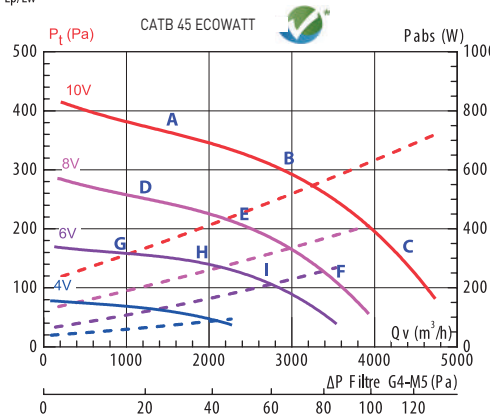

	A*	B*	C*	D*	E*	F*	G*	H*	I*
NU	44/73	44/74	47/77	40/69	41/71	42/72	34/63	35/65	37/67
IS	43/72	43/73	45/76	39/68	41/70	42/71	32/61	34/64	36/66
DB	42/65	43/65	45/67	37/61	39/62	40/63	31/54	33/56	34/57

*Lp/Lw

CATB ECOWATT



ACCESSOIRES DE MONTAGE

CATB ECOWATT	Manchette souple M0 - lg. 160mm	Code	4 Plots antivibratiles	Code	Prise d'air rejet façade	Code	Rejet d'air couleur tuile	Code	Rejet d'air couleur ardoise	Code
07	MSF 250	975 617	CHOC ISOL	990 001	APC 250	874 474	CT 250 TUILE	870 707	CT 250 ARDOISE	874 182
11	MSF 315	975 618			APC 315	875 064	CT 315 TUILE	870 891	CT 315 ARDOISE	874 183
15	MSF 355	975 619			APC 355	875 065	CT 355 TUILE	875 056	CT 355 ARDOISE	872 087
28	MSF 450	975 621			APC 450	875 066	CT 450 TUILE	874 459	CT 450 ARDOISE	872 090
40	MSF 450	975 621			APC 450	875 066	CT 450 TUILE	874 459	CT 450 ARDOISE	872 090
45	MSF 500	975 622			APC 500	875 067	CT 500 TUILE	875 058	CT 500 ARDOISE	872 092

ACCESSOIRES ELECTRIQUES

CATB ECOWATT	Variateur électronique	Code	Régulateur de débit ou pression	Code	Transformateur 230VAC/24VDC	Code	Adaptateur signal	Code	Télécommande avec câble 1m	Code
Selon application	REB ECOWATT	700 181	RMEC VD 230V	700 037	ASTC	700 043	BEAS	700 194	TCOM	701 636

CATB ECOWATT	Sonde de Qualité d'Air Intérieur	Code	Sonde CO2 sans afficheur	Code	Sonde CO2 avec afficheur	Code	Sonde Humidité	Code
Selon application	AIRSENS CO2 AIRSENS COV AIRSENS RH REC. AIRSENS RF AIRSENS RF CO2 AIRSENS RF COV AIRSENS RF RH	700 131 700 135 700 132 700 141 700 142 700 143 700 144	SC02-A-010-400-1100	700 107	SC02-AA-010-0-2000 SC02-AA-010-400-1100	700 078 700 109	SHUR montage en ambiance SHUR montage en gaine	700 073 700 276

CATB ECOWATT	Sonde CO2 montage gaine	Code	Sondes de température	Code	Capteur de présence en saillie	Code	Capteur de présence encastrable	Code	Registre motorisé proportionnel	Code	Servo moteur	Code	Registre bi-débits	Code
Selon application	SC02-G-MIX-0-2000 SC02-G-MIX-400-1100	700 076 700 110	STEM 010 sans afficheur STEM 010 A avec afficheur	700 074 700 075	CPTA S	700 072	CPTA E	700 051	REEV 125 REEV 160 REEV 200	860 461 860 463 860 499	SERVO-M LM 24 A-SR	700 179	RMVT 125-12/120 RMVT 160-15/150 RMVT 160-24/240 RMVT 160-30/300 RMVT 200-40/400 RMVT 200-50/500	865 700 865 701 865 702 865 703 865 704 865 705

CATB ECOWATT



FILTRES



CLASSIFICATION FILTRATION

CATB ECOWATT	CLASSIFICATION FILTRATION							
	EXTRACTION				INSUFFLATION			
	Norme EN779	ISO 16890	Norme EN779	ISO 16890	Norme EN779	ISO 16890	Norme EN779	ISO 16890
G4	Coarse ≥ 60%	G4	Coarse ≥ 60%	M5	ePM10 ≥ 75%	F7	ePM1 ≥ 55%	
	CAISSON + FILTRE G4	Code	FILTRES G4	Code	FILTRES M5	Code	FILTRES F7	Code
07	MFL 250	973 703	FG4 07	970 736	FM5 07	970 741	FF7 07	970 746
11	MFL 315	973 704	FG4 11	970 737	FM5 11	970 742	FF7 11	970 747
15	MFL 355	974 380	FG4 15/019	970 738	FM5 15/019	970 743	FF7 15/019	970 748
28	MFL 450	973 701	FG4 025/035/28/40	970 739	FM5 025/035/28/40	970 744	FF7 025/035/28/40	970 749
40	MFL 450	973 701	FG4 025/035/28/40	970 739	FM5 025/035/28/40	970 744	FF7 025/035/28/40	970 749
45	MFL 500	970 423	FG4 030/038/45/055/060	970 113	FM5 030/038/45/055/060	970 118	FF7 030/038/45/055/060	970 123

SOLUTION SIMPLE-FLUX MULTI-ZONE AVEC CATB ECOWATT

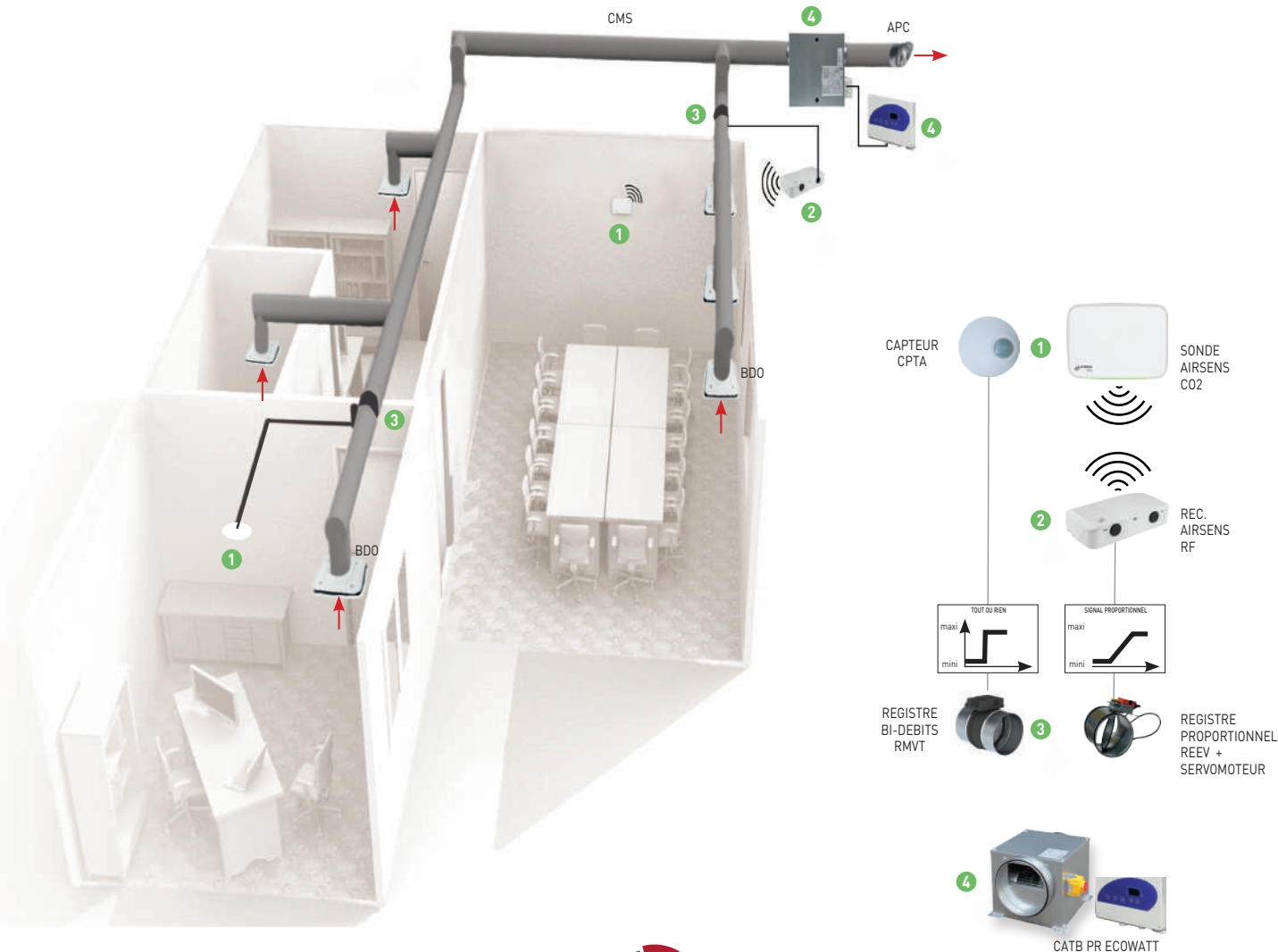

Autres applications, nous consulter :



CATB ECO



LES + PRODUIT

- Moteur très basse consommation ECOWATT
- Grande plage de débits
- Montage multi-position

APPLICATION

- Installations à fortes variations d'occupation
- Caissons destinés à l'extraction ou l'introduction d'air en locaux tertiaires
- Installation à l'intérieur
- Montage en faux plafond dans les combles, horizontal ou vertical.
- Installation en terrasse possible en déportant le boîtier de contrôle

GAMME

- Débits de 200 à 3 800 m³/h
- Caissons : CATB ECO : Standard, CATB ISO 10 ECO :
- Isolation 10mm, CATB ISO 50 ECO : Isolation 50 mm

CARACTERISTIQUES TECHNIQUES

IDENTIFICATION DU MODELE

SERIE	TAILLE			OPTION		ISOLATION		
	CATB ECO	20	30	38	I	DI	ISO	ISO
Raccordement en ligne	2000 m ³ /h	3000 m ³ /h	3800 m ³ /h	Interrupteur de proximité cadenassable monté/câblé	Dépressostat + Interrupteur de proximité cadenassable monté/câblé	10 mm	50 mm	

CATB ECO	Code	Débit (m ³ /h)	Raccord Ø (mm)	Puissance absorbée moteur (W)	Intensité maxi (A)
CATB ECO 20/I	240 720	2000	315	600	3,6
CATB ECO 30/I	240 721	3000	400	550	6,6
CATB ECO 38/I	240 722	3800	450	960	5,6
CATB ECO 20/I ISO 10	240 723	2000	315	600	3,6
CATB ECO 30/I ISO 10	240 724	3000	400	550	6,6
CATB ECO 38/I ISO 10	240 725	3800	450	960	5,6
CATB ECO 20/I ISO 50	240 202	2000	315	600	3,6
CATB ECO 30/I ISO 50	240 231	3000	400	550	6,6
CATB ECO 38/I ISO 50	240 232	3800	450	960	5,6
CATB ECO 20/DI	240 726	2000	315	600	3,6
CATB ECO 30/DI	240 727	3000	400	550	6,6
CATB ECO 38/DI	240 728	3800	450	960	5,6
CATB ECO 20/DI ISO 10	240 729	2000	315	600	3,6
CATB ECO 30/DI ISO 10	240 730	3000	400	550	6,6
CATB ECO 38/DI ISO 10	240 731	3800	450	960	5,6
CATB ECO 20/DI ISO 50	240 423	2000	315	600	3,6
CATB ECO 30/DI ISO 50	240 732	3000	400	550	6,6
CATB ECO 38/DI ISO 50	240 733	3800	450	960	5,6

CATB ECO



CARACTERISTIQUES GENERALES

Construction

- Caisson en tôle d'acier galvanisé équipé de 4 pattes de fixation.
- Accès au filtre par le couvercle.
- Piquages de raccordement à joint.
- Ventilateur double ouïe à action avec moteur intégré.

Motorisation

- Moteur de type ECM :
 - Courant continu, très haut rendement réglable
 - Protection thermique gérée par électronique à réarmement automatique
 - Température d'air mini/maxi : -20°C / +50°C
 - Ventilateur double ouïe IP20
 - Moteur monophasé 230V 50-60 Hz

Isolation

- Isolation acoustique et thermique en mousse de polyéthylène
- 10 mm, classement M1.
- Isolation renforcée acoustique et thermique en laine de roche 50 mm, densité 70 kg/m³, revêtu d'un voile haute vitesse tissé, classement M0 ou A2 s1 d0 selon la norme EN 13 501.1.

Régulation

- Le boîtier de contrôle permet la configuration de 4 modes de fonctionnement :
 - Débit constant intégré en standard
 - Débit variable par signal 0-10V (sonde CO₂ ou autre)
 - Pression constante calculée
 - Pression constante mesurée par signal 0/10V
- Dans toutes les configurations, le ventilateur fonctionne dans le mode choisi et sur la base de la consigne

PILOTAGE MOTEUR 1 VITESSE ECM MONO 230V

Mode de fonctionnement	Accessoires électriques
COP - Régulation Pression constante	Intégrée en standard
CAV - Régulation Débit constant	Intégrée en standard
VAV - Asservissement selon mesure externe	BEAS + Sondes + Transformateur

MODULATION DE DEBITS

Mode débit constant (CA)

- 3 consignes maxi de débit constant, saisie des valeurs avec lecture sur afficheur .
- Commutation entre les différentes consignes réalisée manuellement (SELECTEUR 4P) ou automatiquement par horloge (non fournie) ou détection de présence.
- Mode permettant de sélectionner un débit souhaité dans une installation. Ce mode permet de compenser la perte de débit liée à l'encrassement du filtre e.

Mode débit variable par signal 0-10V (LS)

- La valeur de consigne de débit est fonction d'un signal 0-10V issu d'une sonde extérieure (CO₂, température).
- Mode conseillé pour les applications monozones avec débit variable. Identique au mode (CA), mais avec une allure proportionnelle.

Mode pression constante calculée (CPf)

- Le débit est automatiquement modulé afin de maintenir une valeur de pression constante calculée, sans sonde externe.
- Mode économique ne prenant pas en compte l'évolution de perte de charge liée à l'encrassement des filtres. Il est conseillé d'utiliser ce mode en extraction.
- Mode Pression constante mesurée par sonde (CPs)
- Débit automatiquement modulé afin de maintenir une valeur de pression constante mesurée par une sonde externe.
- Mode conseillé pour les applications monozone ou multizone à débits variables avec systèmes de modulation installés en partie terminale des réseaux. Ce mode précis prend en compte l'évolution de la perte de charge liée à l'encrassement du filtre e.

DIMENSIONS (MM)

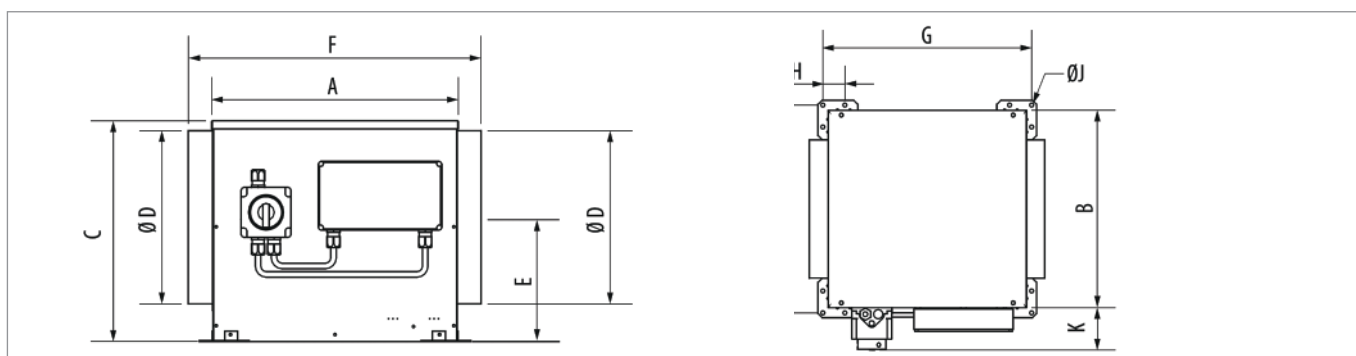

CATB ECO	A	B	C	Ø D	E	F	G	H	Ø J	K avec INTER	Poids (kg)
CATB ECO 20	450	450	402	315	226	534	474	50	9	95	18
CATB ECO 30	570	570	504	400	279	724	593	50	9	95	30
CATB ECO 38	625	625	557	450	308	778	649	50	9	95	40
CATB ECO 20 ISO 10 isolation 10 mm	450	450	402	315	226	534	474	50	9	95	18
CATB ECO 30 ISO 10 isolation 10 mm	570	570	504	400	279	724	593	50	9	95	30
CATB ECO 38 ISO 10 isolation 10 mm	625	625	557	450	308	778	649	50	9	95	40
CATB ECO 20 ISO 50 isolation 50 mm	530	530	493	315	279	640	554	50	9	95	30
CATB ECO 30 ISO 50 isolation 50 mm	645	645	594	400	319	755	668	50	9	95	47
CATB ECO 38 ISO 50 isolation 50 mm	695	695	641	450	347	847	718	50	9	95	61

CAISSONS DE VENTILATION POLYVALENTS

CATB ECO



COURBES AÉRAULIQUES

- Les diagrammes suivants sont valables pour une densité de 1,2 kg/m³
- Les courbes sont établies avec l'ensemble moto-ventilateur en caisson, raccordé au refoulement sur caisson réduit conforme à la norme ISO 5801.
- P = puissance absorbée en W
Qv = débit en m³/s SFP = W/m³.s-1

■ Zone d'utilisation du CATB ECO

🌿 Affichage des performances UNICLIMA

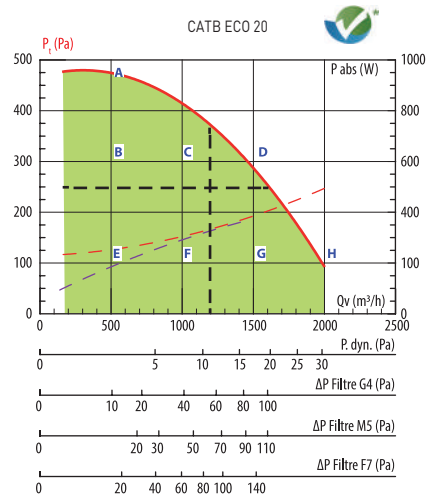

	A*	B*	C*	D*	E*	F*	G*	H*
NU	44/75	39/71	41/73	44/75	30/62	36/68	42/75	46/79
IS	41/73	36/69	38/71	41/73	27/60	33/66	39/73	43/77
DB	35/64	31/60	32/62	35/64	21/51	27/57	34/64	37/68

Exemple de sélection mode de fonctionnement :
pression constante 250 Pa
débit constant 1200 m³/h

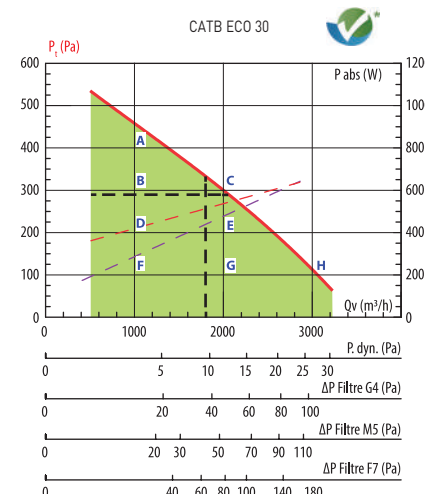

	A*	B*	C*	D*	E*	F*	G*	H*
NU	45/76	42/75	46/78	39/71	43/73	34/66	41/73	46/78
IS	43/74	40/73	44/76	37/69	41/73	32/64	39/71	44/76
DB	37/65	34/63	38/67	31/60	35/64	26/55	33/62	38/67

Exemple de sélection mode de fonctionnement :
pression constante 280 Pa
débit constant 1800 m³/h

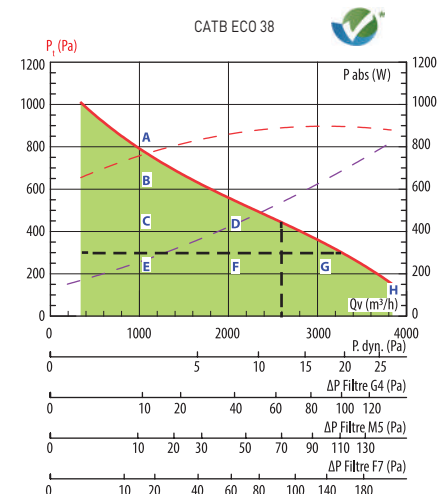

	A*	B*	C*	D*	E*	F*	G*	H*
NU	51/84	50/82	45/78	50/82	38/70	42/75	46/79	48/81
IS	48/81	47/79	42/75	47/79	35/67	39/72	43/76	45/78
DB	42/71	41/69	36/65	41/69	29/57	33/62	37/66	39/68

Exemple de sélection mode de fonctionnement :
pression constante 300 Pa
débit constant 2600 m³/h

ACCESSOIRES DE MONTAGE

CATB ECO	Manchette souple M0 - lg. 160mm	Code	4 Plots antivibratiles	Code	Prise d'air rejet façade	Code	Rejet d'air couleur tuile	Code	Rejet d'air couleur ardoise	Code	Support pour montage mural	Code
20	MSF 315	975 618	CHOC ISOL	990 001	APC 315	875 064	CT 315 TUILE	870 891	CT 315 ARDOISE	874 183	SMM 20/30	860 860
30	MSF 400	975 620			APC 400	874 637	CT 400 TUILE	875 057	CT 400 ARDOISE	872 088	SMM 20/30	860 860
38	MSF 450	975 621			APC 450	875 066	CT 450 TUILE	874 459	CT 450 ARDOISE	872 090	SMM 38	860 862

ACCESSOIRES ÉLECTRIQUES

CATB ECO	Variateur électronique	Code	Adaptateur signal	Code	Transformateur 230VAC/24VDC	Code	Variateurs électroniques avec entrée 0-10V	Code	Commande déportée	Code
Selon application	REB ECOWATT	700 181	BEAS	700 194	ASTC	700 043	DEMA 4	707 875	CVF	708 767
							DEMA 10	707 877		
							DEMA 10	707 877		

CATB ECO



ACCESSOIRES ELECTRIQUES

CATB ECO	Sonde de Qualité d'Air Intérieur	Code	Sonde CO2 sans afficheur	Code	Sonde CO2 avec afficheur	Code	Sonde Humidité	Code
Selon application	AIRSENS CO2	700 131	SC02-A-010-400-1100	700 107	SC02-AA-010-0-2000 SC02-AA-010-400-1100	700 078 700 109	SHUR montage en ambiance SHUR montage gaine	700 073 700 276
	AIRSENS COV	700 135						
	AIRSENS RH	700 132						
	REC. AIRSENS RF	700 141						
	AIRSENS RF CO2	700 142						
	AIRSENS RF COV	700 143						
	AIRSENS RF RH	700 144						

CATB ECO	Sonde CO2 montage gaine	Code	Sondes de température	Code	Capteur de présence en saillie	Code	Capteur de présence encastrable	Code	Sonde de pression	Code	Kit prise de pression	Code
Selon application	SC02-G-MIX-0-2000	700 076	STEM 010 sans afficheur	700 074	CPTA S	700 072	CPTA E	700 051	SPRD-MIX	700 080	KTPR	700 024
	SC02-G-MIX-400-1100	700 110	STEM 010 A avec afficheur	700 075								

FILTRES

CATB ECO	CLASSIFICATION FILTRATION							
	EXTRACTION				INSUFFLATION			
	Norme EN779	ISO 16890	Norme EN779	ISO 16890	Norme EN779	ISO 16890	Norme EN779	ISO 16890
	G4	Coarse ≥ 60%	G4	Coarse ≥ 60%	M5	ePM10 ≥ 75%	F7	ePM1 ≥ 55%
CATB ECO	CAISSON + FILTRE G4	Code	FILTRES G4	Code	FILTRES M5	Code	FILTRES F7	Code
20	MFL 315	973 704	FG4 ECO 20	970 110	FF5 ECO 20	970 115	FF7 ECO 20	970 120
30	MFL 400	974 379	FG4 ECO 30	970 111	FF5 ECO 30	970 116	FF7 ECO 30	970 121
38	MFL 450	973 701	FG4 ECO 38	970 112	FF5 ECO 38	970 117	FF7 ECO 38	970 122

CVAB/T



TERTIAIRE COLLECTIF



LES + PRODUIT

- Faible niveau sonore
- Motoventilateur adapté aux environnements fortement pollués (turbine à réaction)
- Ultra modulable

APPLICATION

- Idéal pour restaurants, cuisines, boulangeries, salles de sport, hôpitaux, entrepôts. Installation à l'intérieur ou à l'extérieur des bâtiments (avec toit pare-pluie)

GAMME

- CVAB-N : Monophasé 230V 50Hz
- CVAT-N : Triphasé 230/400V 50Hz
- Débits de 200 à 14000 m³/h
- 9 diamètres de raccordement
- Version Ecowatt sur demande

CARACTERISTIQUES TECHNIQUES

IDENTIFICATION DU MODELE										
SERIE	TAILLE									
CVAB	1400	2000	3000	4000	6000	9000				
MONO 230V - 50Hz 230V - 50Hz	1200 m ³ /h	1800 m ³ /h	2800 m ³ /h	4200 m ³ /h	6100 m ³ /h	7500 m ³ /h				
CVAT	1400	2000	3000	4000	6000	9000	12000	15000	16000	
TRI 400V - 50Hz 400V - 50Hz	1200 m ³ /h	1800 m ³ /h	2600 m ³ /h	3800 m ³ /h	5600 m ³ /h	7900 m ³ /h	11000 m ³ /h	14000 m ³ /h	14500 m ³ /h	

CVAB-CVAT	Code	Débit maxi (m ³ /h)	Vitesse (tr/min.)	Puissance absorbée moteur (W)	Intensité maxi (A)		Niveau de pression sonore * (dB(A))			Poids
					230V	400V	Aspiration	Rayonné	Soufflage	
4 pôles Monophasé										
CVAB/4 1400/250N D	241 473	1280	1300	107	0,5	-	49	50	131	13
CVAB/4 2000/315N D	241 471	1820	1390	169	0,7	-	53	54	13	13
CVAB/4 3000/355N D	241 472	2800	1370	312	1,3	-	58	58	30	30
CVAB/4 4000/400N D	241 477	4210	1390	557	2,3	-	62	60	32	32
CVAB/4 6000/450N D	241 478	6140	1380	930	4,0	-	64	63	46	46
CVAB/4 9000/500N D	241 479	7580	1390	1289	5,5	-	68	66	58	58
4 pôles Triphasé										
CVAT/4 1400/250N D	247 993	1230	1480	116	0,9	0,5	50	37	48	13
CVAT/4 2000/315N D	247 994	1830	1460	169	0,9	0,5	54	41	53	13
CVAT/4 3000/355N D	247 995	2660	1430	251	0,9	0,5	56	43	56	30
CVAT/4 4000/400N D	247 999	3850	1445	438	1,6	0,9	60	47	60	32
CVAT/4 6000/450N D	248 000	5620	1465	747	3,0	1,7	63	50	64	46
CVAT/4 9000/500N D	248 006	7900	1480	1347	4,4	2,5	67	53	68	58
CVAT/4 12000/560N D	-	11100	1470	2093	7,3	4,2	69	56	71	82
CVAT/4 16000/630N D	248 008	14640	1460	3234	10,3	5,9	72	60	75	113
6 pôles Triphasé										
CVAT/6 15000/710N D	248 005	14320	970	1828	6,3	3,6	72	60	74	149

* Niveau de pression sonore mesuré en champ libre à 1,5m, aux points des courbes caractéristiques indiqués 2, 5, 8 et 11.

CVAB/T



DIMENSIONS (MM)

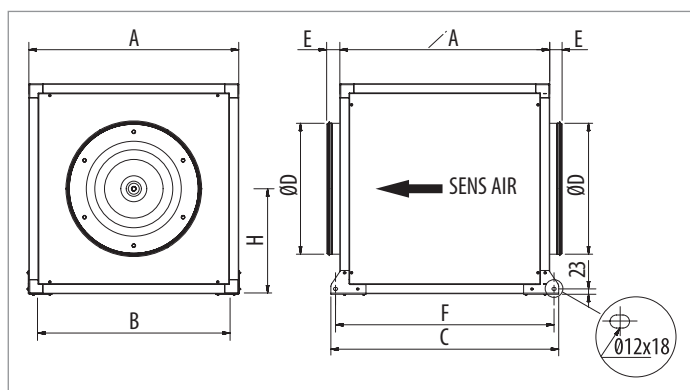

CVAB-CVAT	A	B	C	Ø D	E	F	H
CVAB-CVAT/4 1400/250N D	500	457	574	250	58	534	250
CVAB-CVAT/4 2000/315N D	500	457	574	315	58	524	250
CVAB-CVAT/4 3000/355N D	650	607	724	355	58	684	325
CVAB-CVAT/4 4000/400N D	650	607	724	400	58	684	325
CVAB-CVAT/4 6000/450N D	750	707	824	450	58	684	325
CVAB-CVAT/4 9000/500N D	800	757	874	500	58	834	400
CVAT/4 12000/560N D	900	826	977	560	58	937	450
CVAT/4 16000/630N D	1000	959	1077	630	58	1037	500
CVAT/6 15000/710N D	1100	1059	1177	770	58	1137	550

CARACTERISTIQUES GENERALES

Construction

- Structure en profilés d'aluminium et de panneaux double-peau
- Turbine à réaction

Motorisation

CVAB-N

- Moteur à rotor extérieur
- Monophasé 230V-50Hz, IP55, classe F avec roulement à billes et protection thermique intégrée.
- Variable en tension
- Température d'utilisation entre -40 et 60°C

CVAT-N

- Triphasé 400V-50Hz en 4 et 6 pôles, IP55, classe F, avec protection thermique et à vitesse variable par convertisseur de fréquence
- Température d'utilisation entre -40 et 60°C

Isolation

- Isolation (M0) par fibre de verre ininflammable de 25mm d'épaisseur.

Raccordement

- Par bride circulaire à l'aspiration et au soufflage.



Boîte à bornes extérieure (modèle monophasé) : Raccordement facilité



Turbine à réaction

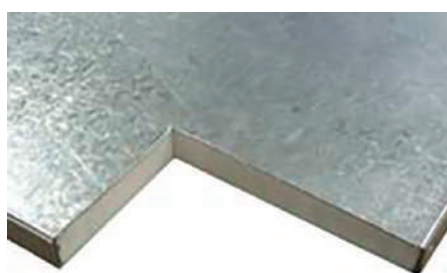

Isolation double-peau par 25mm de laine de verre ininflammable



Caisson robuste, finition de qualité avec profils aluminium et coins plastiques

CONFIGURATIONS

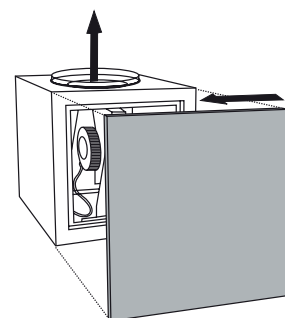
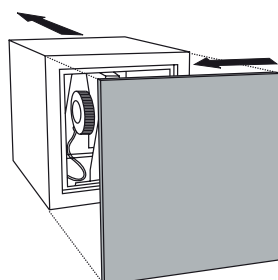
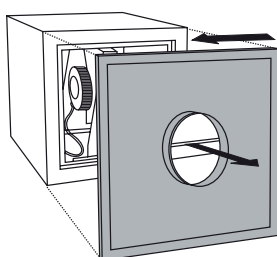
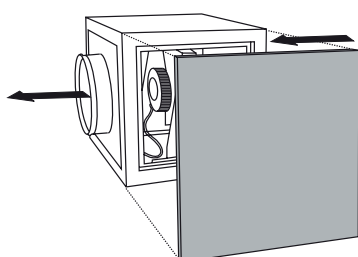

CVAB/T



COURBES AERAULIQUES

- q_v : Débit en m^3/h .
- psf: Pression statique en Pa.
- P: Puissance absorbée en W.
- SFP: Courbes bleues en $W/m^3/s$ (courbes bleues).

• Essais aérauliques selon les Normes ISO 5801 et AMCA 210-99.

Affichage des performances UNICLIMA

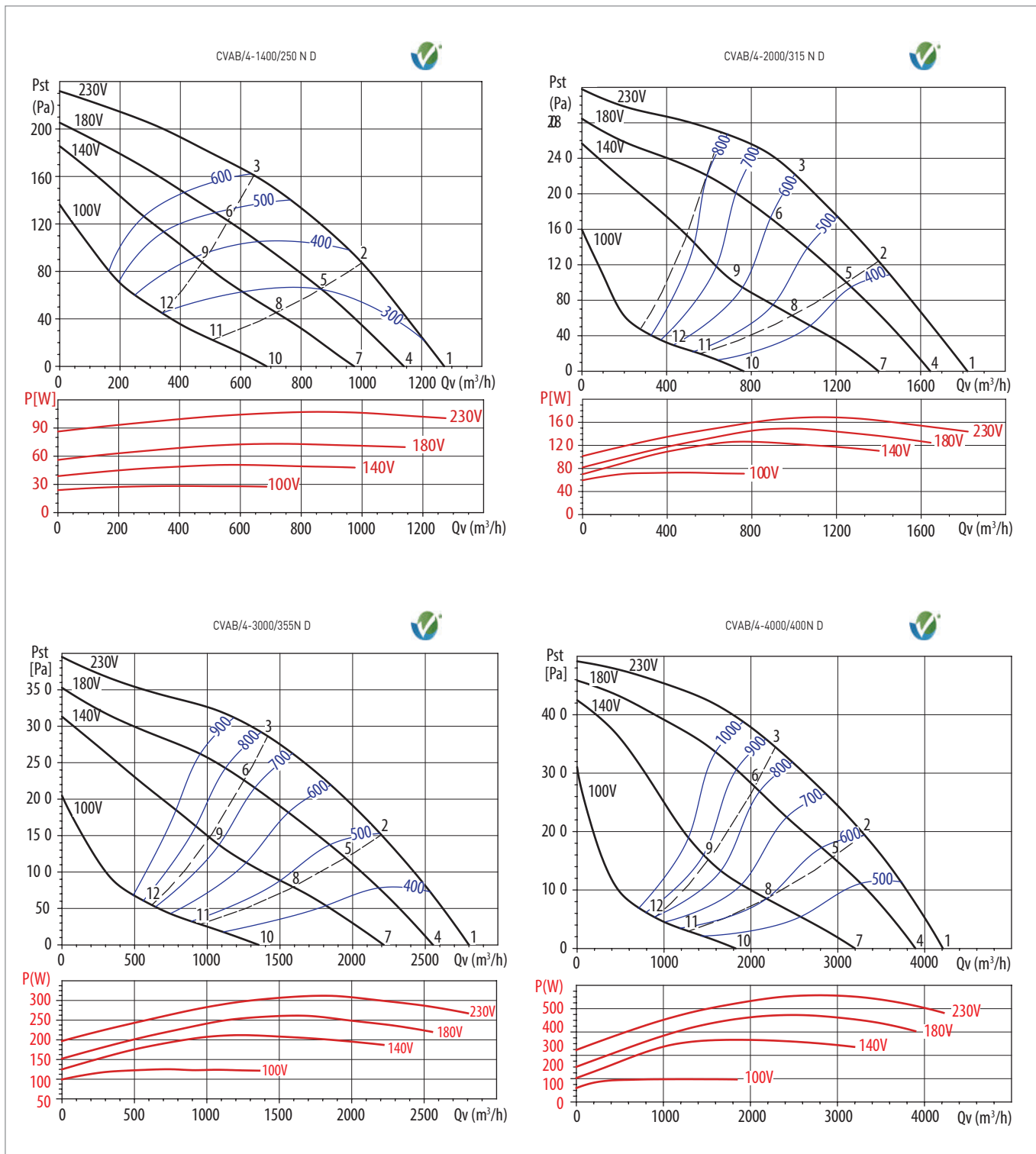

CVAB/T



COURBES AERAULIQUES

- q_v : Débit en m^3/h .
- psf: Pression statique en Pa.
- P: Puissance absorbée en W.
- SFP: Courbes bleues en $W/m^3/s$ (courbes bleues).

- Essais aérauliques selon les Normes ISO 5801 et AMCA 210-99.

Affichage des performances UNICLIMA

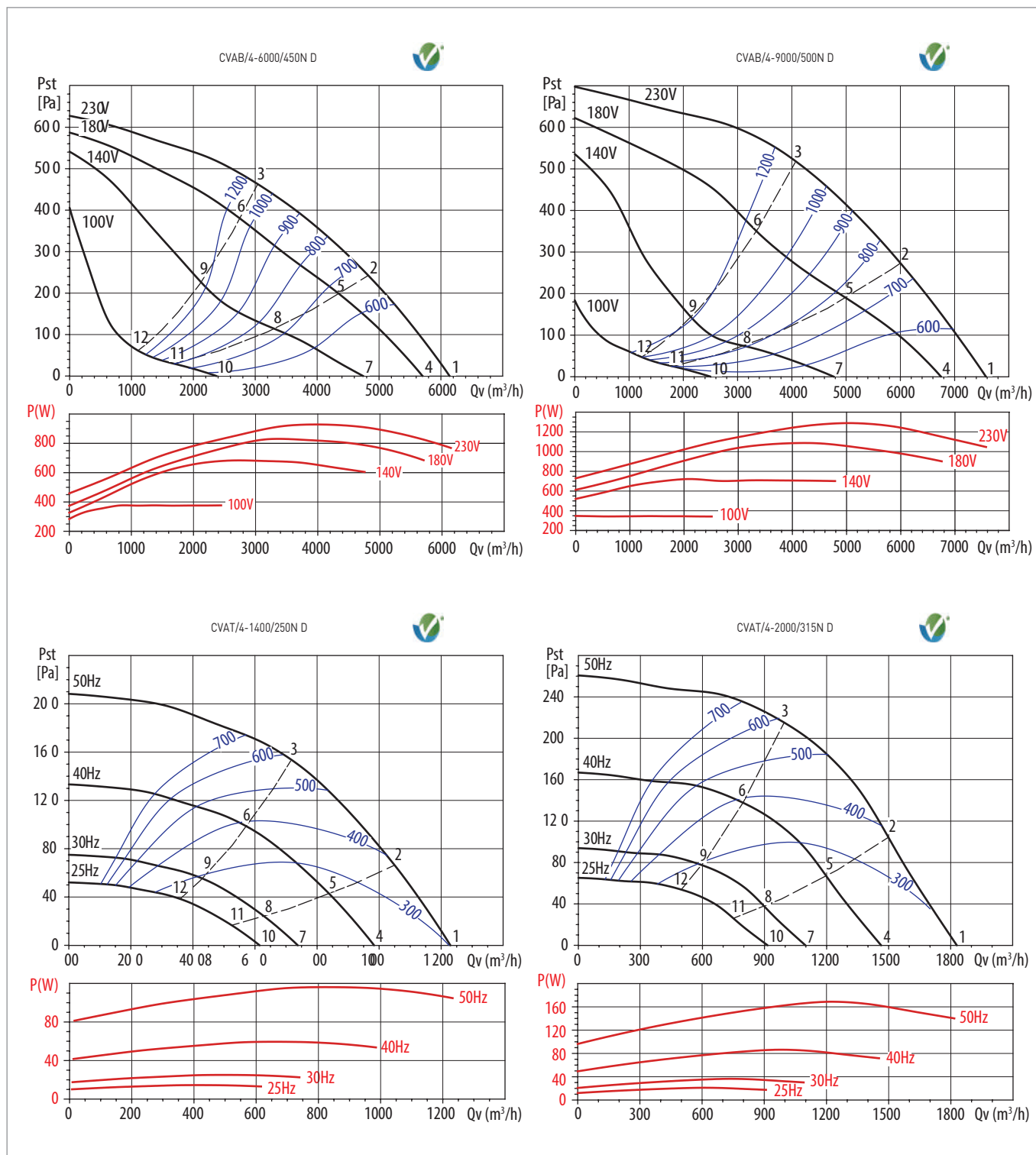

CVAB/T



COURBES AÉRAUQUES

- q_v : Débit en m^3/h .
- psf: Pression statique en Pa.
- P: Puissance absorbée en W.
- SFP: Courbes bleues en $W/m^3/s$ (courbes bleues).

- Essais aérauliques selon les Normes ISO 5801 et AMCA 210-99.

Affichage des performances UNICLIMA

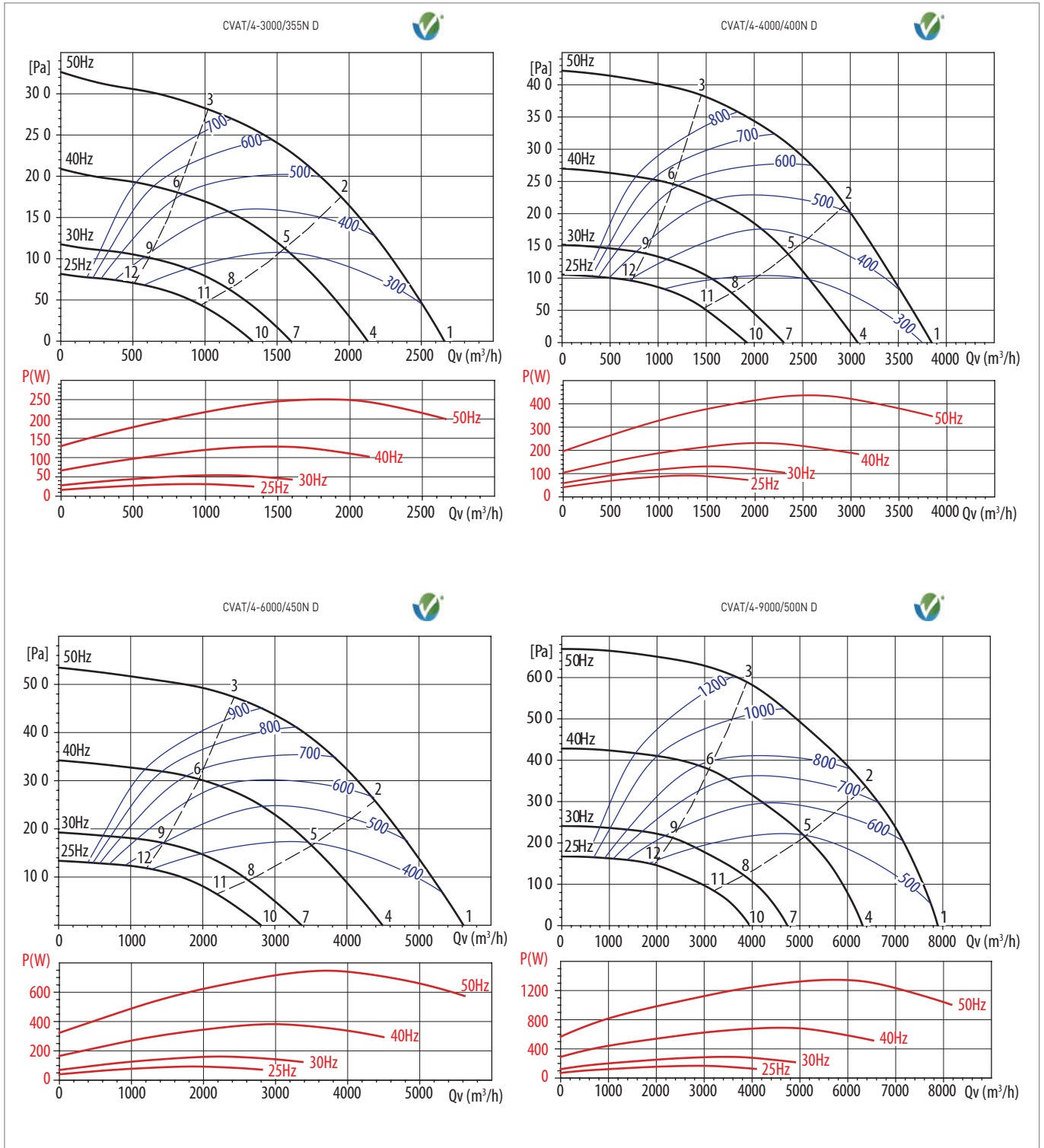

CVAB/T



COURBES AERAULIQUES

- q_v : Débit en m^3/h .
- psf: Pression statique en Pa.
- P: Puissance absorbée en W.
- SFP: Courbes bleues en $W/m^3/s$ (courbes bleues).
- Essais aérauliques selon les Normes ISO 5801 et AMCA 210-99.
- Affichage des performances UNICLIMA

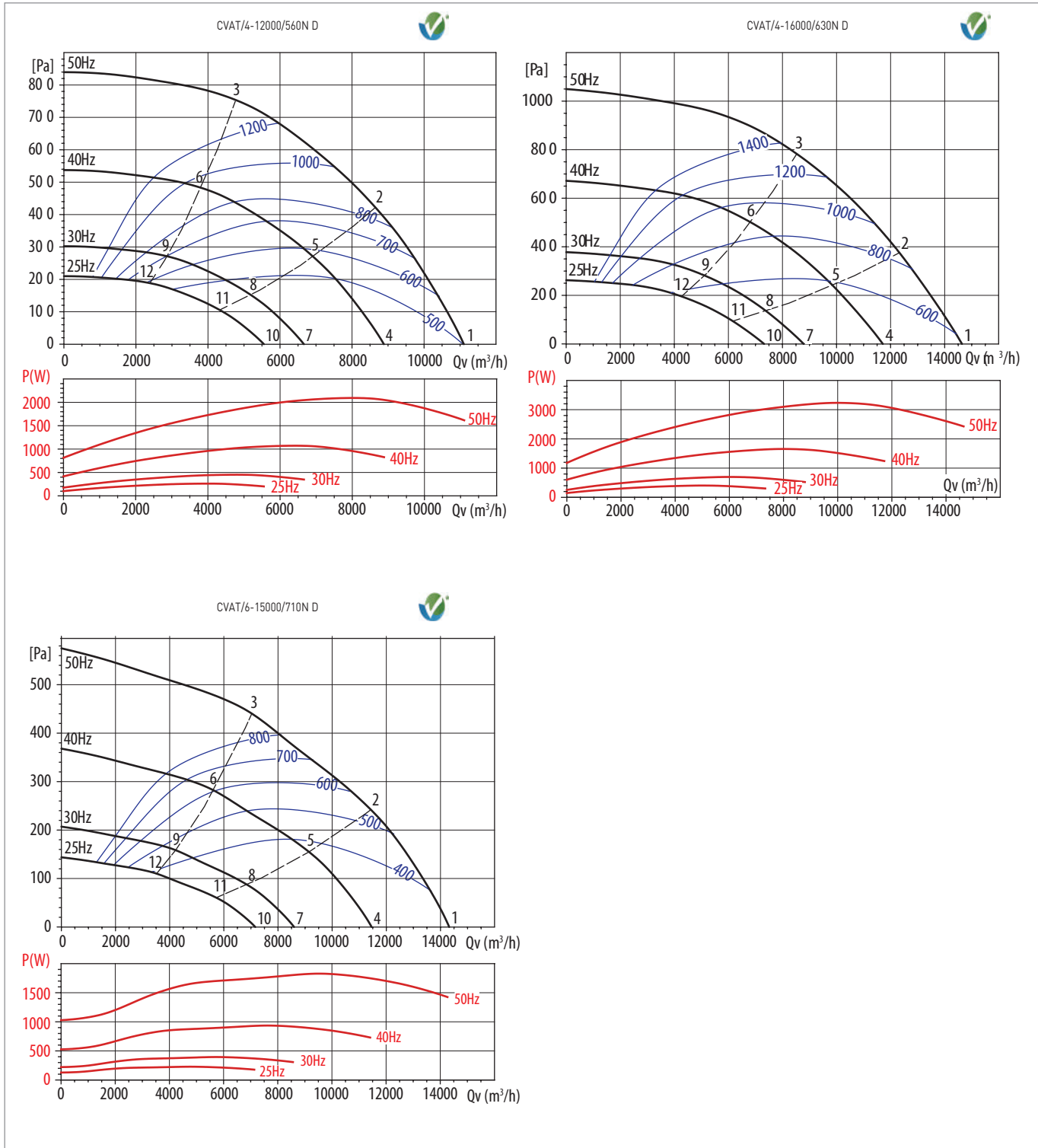

CVAB/T



ACCESSOIRES DE MONTAGE

CVAB-CVAT	Manchette souple M0 - lg. 160mm	Code	Prise d'air rejet façade	Code	4 Plots anti vibratiles	Code	Rejet d'air couleur tuile	Code	Rejet d'air couleur ardoise	Code	Toit pare-pluie	Code
CVAB/T 1400	MSF 250	975 617	APC 250	874 474	KSE 6045	970 878	CT 250 TUILE	874 182	CT 250 ARDOISE	870 707	CTI CVA-N 250/315	970 458
CVAB/T 2000	MSF 315	975 618	APC 315	875 064			CT 315 TUILE	870 891	CT 315 ARDOISE	874 183	CTI CVA-N 250/315	970 458
CVAB/T 3000	MSF 355	975 619	APC 355	875 065			CT 355 TUILE	875 056	CT 355 ARDOISE	872 087	CTI CVA-N 355/400	970 461
CVAB/T 4000	MSF 400	975 620	APC 400	874 637			CT 400 TUILE	875 057	CT 400 ARDOISE	872 088	CTI CVA-N 355/400	970 461
CVAB/T 6000	MSF 450	975 621	APC 450	875 066			CT 450 TUILE	874 459	CT 450 ARDOISE	872 090	CTI CVA-N 450	970 462
CVAB/T 16000	MSF 630	975 624	APC 630	875 069			CT 630 TUILE	875 059	CT 630 ARDOISE	872 093	CTI CVA-N 630	970 463
CVAB/T 15000	MSF 710	975 625	APC 710	875 070							CTI CVA-N 710	970 464

ACCESSOIRES ELECTRIQUES

CVAB	Variateur électronique	Code	Disjoncteur	Code	Interrupteur de proximité	Code	Variateur de fréquence IP65, Entrée Mono 230V, Sortie Tri 230V	Code	Variateur de fréquence IP65, Entrée Mono 400V, Sortie Tri 400V	Code
CVAB/4 1400	REBA 3	708 708	DEMA 0,63	707 871	INTER PROX 15A	700 800				
CVAB/4 2000			DEMA 1	707 872						
CVAB/4 3000			DEMA 1,6	707 873						
CVAB/4 4000			DEMA 2,5	707 874						
CVAB/4 6000			DEMA 4	707 875						
CVAB/4 9000	REBA 6	707 864	DEMA 6,3	707 876						
CVAT			Disjoncteur	Code	Interrupteur de proximité	Code	Variateur de fréquence IP65, Entrée Mono 230V, Sortie Tri 230V	Code	Variateur de fréquence IP65, Entrée Mono 400V, Sortie Tri 400V	Code
CVAT/4 1400			DEMA 0,63	707 871	INTER PROX 15A	700 800	VFKB MONO 0,37 KW	705 055	VFKB TRI 0,37 KW	705 060
CVAT/4 2000			DEMA 0,63	707 871			VFKB MONO 0,37 KW	705 055	VFKB TRI 0,37 KW	705 060
CVAT/4 3000			DEMA 0,63	707 871			VFKB MONO 0,37 KW	705 055	VFKB TRI 0,37 KW	705 060
CVAT/4 4000			DEMA 1	707 872			VFKB MONO 0,37 KW	705 055	VFKB TRI 0,37 KW	705 060
CVAT/4 6000			DEMA 2,5	707 874			VFKB MONO 0,55 KW	705 056	VFKB TRI 0,55 KW	705 061
CVAT/4 9000			DEMA 2,5	707 874			VFKB MONO 1,5 KW	705 059	VFKB TRI 0,75 KW	705 062
CVAT/4 16000			DEMA 6,3	707 876					VFKB TRI 3 KW	700 203
CVAT/4 15000			DEMA 4	707 875			VFKB TRI 1,5 KW	705 064		



CRCB ECOWATT



LES + PRODUIT

- Multiples configurations d'installation
- Très basse consommation (moteur ECM)
- Réglage facile (potentiomètre intégré)

APPLICATION

- Extraction d'air
- Installation en intérieur ou en extérieur
- Agréé 400°C 1/2h catégorie C4

GAMME

- Débits de 100 à 9 200 m³/h
- Pression de 50 à 650 Pa
- Configurations caissons :
 - CRCB ECOWATT L : en ligne
 - CRCB ECOWATT M : modulable, livré avec un bouchon, pour 1 ou 2 aspirations à 90°
 - CRCB ECOWATT D : double aspiration à 180°
- Versions rejet horizontal ou vertical
- CRCB ECOWATT ISO : version isolée par laine de verre 25 mm M0 dans panneaux double peau

CARACTERISTIQUES TECHNIQUES

IDENTIFICATION DU MODELE																		
SERIE	TAILLE									CONFIGURATION					ISOLATION	TENSION		
	04	06	10	22	30	38	48	70	82	92	H	V	L	M	D	ISO	MONO	TRI
Raccordement en ligne	400 m³/h	600 m³/h	1000 m³/h	2200 m³/h	3000 m³/h	3800 m³/h	4800 m³/h	7000 m³/h	8200 m³/h	9200 m³/h	Refolement horizontal	Refolement vertical	Rejet en ligne	Modulable 1 à 2 aspirations à 90°	Double aspiration à 180°	25 mm laine de verre	230V 50Hz	400V 50Hz

REJET HORIZONTAL								
CRCB ECOWATT	Puissance (kW)	Intensité (A)	Code					
			Version HL	Version HM	Version HD	Version HL ISO	Version HM ISO	Version HD ISO
			230V Monophasé			Isolation 25 mm - 230V Monophasé		
CRCB ECOWATT 04	0,07	0,7	237 601	237 603		237 600	237 602	
CRCB ECOWATT 06	0,13	1,0	237 609	237 611		237 608	237 610	
CRCB ECOWATT 10	0,15	1,2	237 619	237 621	237 617	237 618	237 620	237 616
CRCB ECOWATT 22	0,35	1,6	237 631	237 633	237 629	237 630	237 632	237 628
CRCB ECOWATT 30	0,60	2,6	230 006	230 026		230 016	230 036	
CRCB ECOWATT 38	0,70	3,1	230 007	230 027	230 046	230 017	230 037	230 052
CRCB ECOWATT 48	0,72	3,1	230 008	230 028	230 047	230 018	230 038	230 057
CRCB ECOWATT 70	1,24	5,4	230 009	230 029		230 019	230 039	
CRCB ECOWATT 82	1,40	6,0	230 010	230 030	230 048	230 020	230 040	230 055

CRCB ECOWATT	Puissance (kW)	Intensité (A)	Code					
			Version HL	Version HM	Version HD	Version HL ISO	Version HM ISO	Version HD ISO
			400V Triphasé			Isolation 25 mm - 400V Triphasé		
CRCB ECOWATT 30	0,60	1,2	230 012	230 032		230 022	230 042	
CRCB ECOWATT 38	0,70	1,3	230 013	230 033	230 050	230 023	230 043	230 056
CRCB ECOWATT 48	0,72	1,5	230 014	230 034	230 051	230 024	230 044	230 057
CRCB ECOWATT 70	1,24	2,6	230 015	230 035		230 025	230 045	
CRCB ECOWATT 92	1,70	3,5	230 011	230 031	230 049	230 021	230 041	230 055

CRCB ECOWATT



CARACTERISTIQUES TECHNIQUES (SUITE)

REJET VERTICAL								
CRCB ECOWATT	Puissance (kW)	Intensité (A)	Code					
			Version VL	Version VM	Version VD	Version VL ISO	Version VM ISO	Version VD ISO
			230V Monophasé			Isolation 25 mm - 230V Monophasé		
CRCB ECOWATT 04	0,07	0,7	237 605	237 607		237 604	237 606	
CRCB ECOWATT 06	0,13	1,0	237 613	237 615		237 612	237 614	
CRCB ECOWATT 10	0,15	1,2	237 625	237 627	237 623	237 624	237 626	237 622
CRCB ECOWATT 22	0,35	1,6	237 637	237 639	237 635	237 636	237 638	237 634
CRCB ECOWATT 30	0,60	2,6	230 058	230 078		237 648	230 088	
CRCB ECOWATT 38	0,70	3,1	230 059	230 079	230 098	230 069	230 089	230 104
CRCB ECOWATT 48	0,72	3,1	230 060	230 080	230 099	230 070	230 090	230 105
CRCB ECOWATT 70	1,24	5,4	230 061	230 081		230 071	230 091	
CRCB ECOWATT 82	1,40	6,0	230 062	230 082	230 100	230 072	230 092	230 106

REJET VERTICAL								
CRCB ECOWATT	Puissance (kW)	Intensité (A)	Code					
			Version VL	Version VM	Version VD	Version VL ISO	Version VM ISO	Version CD ISO
			400V Triphasé			Isolation 25 mm - 400V Triphasé		
CRCB ECOWATT 30	0,60	1,2	230 064	230 084		230 074	230 094	
CRCB ECOWATT 38	0,70	1,3	230 065	230 085	230 102	230 075	230 095	230 108
CRCB ECOWATT 48	0,72	1,5	230 066	230 086	230 103	230 076	230 096	230 109
CRCB ECOWATT 70	1,24	2,6	230 067	230 087		230 077	230 097	
CRCB ECOWATT 92	1,70	3,5	230 063	230 083	230 101	230 073	230 093	230 107

CARACTERISTIQUES GENERALES

Construction

- Caisson en tôle d'acier galvanisé équipé de 4 pattes de fixation (04 à 38) ou 2 omégas transversaux (48 à 92).
- Levage par 2 pattes en acier ou par élingage à travers les omégas.
- Piquage de raccordement à joints. version rejet vertical livré sans piquage de raccordement (piquage plat à joint PAPV à monter en option avec des vis autoforeuses).
- Interrupteur de proximité cadenassable monté/câblé.
- Dépressostat monté, raccordé aérauliquement, à régler sur chantier.
- Turbine à réaction haute performance en acier galvanisé.
- Accouplement direct.
- Couvercle, équipé de 2 ou 4 poignées, démontable sans outil pour garantir un accès aisé à l'intérieur du caisson pour le nettoyage.

- Version rejet horizontal ou vertical.

- Version ISO avec isolation acoustique par laine de verre 25 mm M0 dans panneau double peau.

Motorisation

- Moteur à courant continu (ECM) hors flux d'air :
 - 04 à 22 : IP44 classe B monophasé 230V 50Hz
 - 30, 38, 48, 70, 82 : IP54 classe F monophasé 230V 50Hz
 - 30, 38, 48, 70, 92 : IP54 classe F triphasé 400V 50Hz
- Protection thermique gérée par électronique et agréé pour un fonctionnement C4.
- Réglage manuel de la vitesse par potentiomètre interne ou par variateur externe CVF ou REB ECOWATT (accessoires sur demande).

	M-MODULABLE			
	EN LIGNE	COUDE 90°	DOUBLE ASPIRATION 90°	D DOUBLE ASPIRATION
REJET HORIZONTAL				
REJET VERTICAL				



Maintenance facilitée



CRCB ECOWATT HM 48 à 92



CRCB ECOWATT VD 82-92



CRCB ECOWATT VL 82-92

CRCB ECOWATT



TERTIAIRE COLLECTIF

CRCB ECOWATT L/M - REFOULEMENT HORIZONTAL

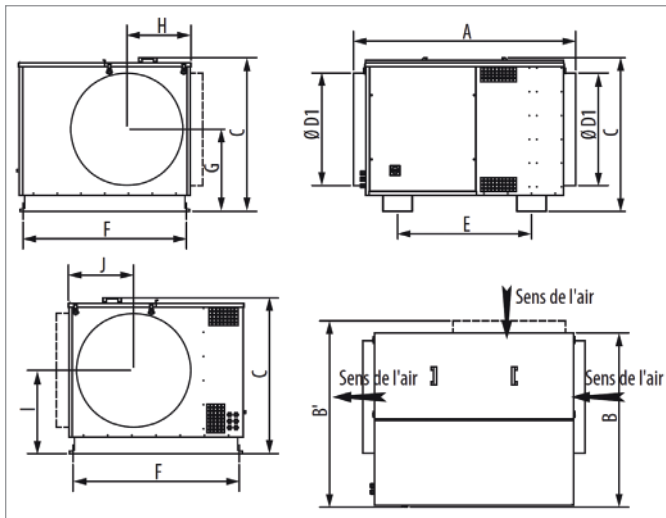
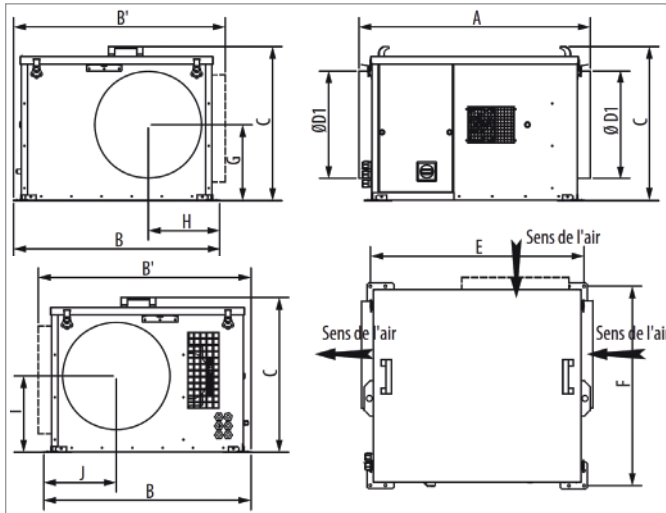

Type	A	B	B'	C*	D1	E	F	G	H	I	J
CRCB ECOWATT 04	627	523	533	320	160	568	502	157	175	157	161
CRCB ECOWATT 06	627	523	533	320	200	568	502	157	175	157	161
CRCB ECOWATT 10	627	566	583	421	250	569	544	207	185	207	186
CRCB ECOWATT 22	767	683	701	511	355	709	661	252	237	252	239
CRCB ECOWATT 30	1019	820	873	568	400	892	797	267	271	267	271
CRCB ECOWATT 38	1153	938	971	631	500	1036	907	306	331	306	331
CRCB ECOWATT 48	1165	985	1065	800	560	700	918	433	330	433	330
CRCB ECOWATT 70	1280	1030	1100	880	630	815	970	473	365	473	365
CRCB ECOWATT 82	1404	1100	1175	970	710	846	1032	518	405	518	405
CRCB ECOWATT 92	1404	1100	1175	970	710	846	1032	518	405	518	405

* Version ISO : +27 mm

CRCB ECOWATT L/M - REFOULEMENT VERTICAL

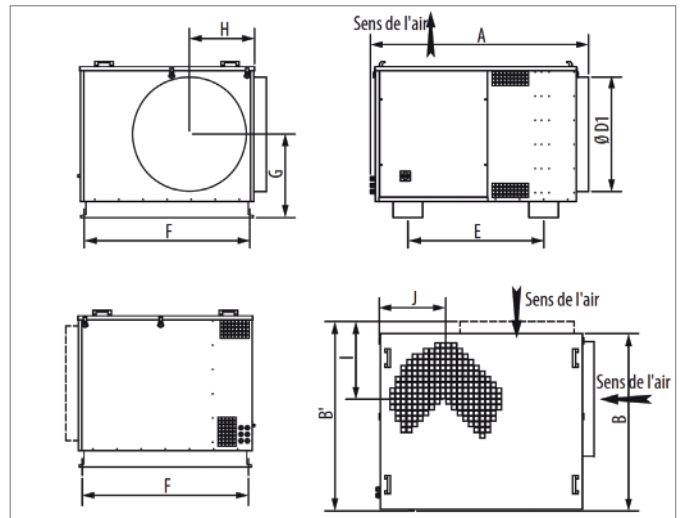
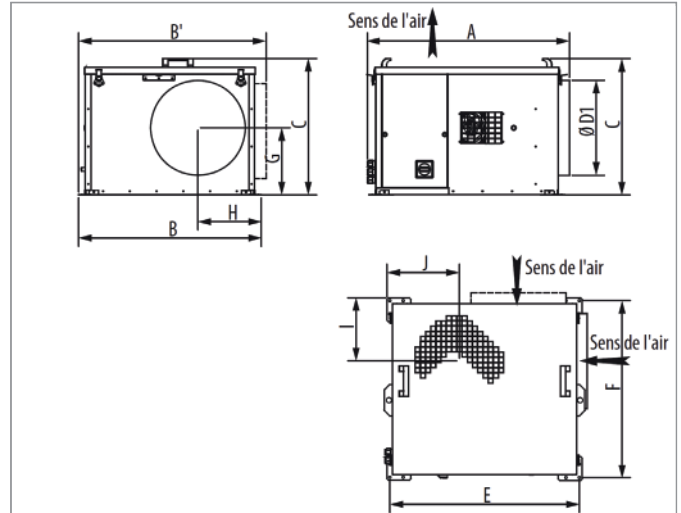

Type	A	B	B'	C*	D1	E	F	G	H	I	J
CRCB ECOWATT 04	609	523	533	320	160	568	502	157	175	130	165
CRCB ECOWATT 06	609	523	533	320	200	568	502	157	175	130	165
CRCB ECOWATT 10	616	566	583	421	250	569	544	207	185	166	198
CRCB ECOWATT 22	756	683	701	511	355	709	661	252	237	236	271
CRCB ECOWATT 30	973	820	873	565	400	892	797	267	271	248	286
CRCB ECOWATT 38	1106	938	971	637	500	1036	907	306	331	315	350
CRCB ECOWATT 48	1119	985	1065	800	560	700	918	433	330	320	340
CRCB ECOWATT 70	1234	1030	1100	880	630	815	970	473	365	370	375
CRCB ECOWATT 82	1358	1100	1175	970	710	846	1032	518	405	482	415
CRCB ECOWATT 92	1358	1100	1175	970	710	846	1032	518	405	482	415

* Version ISO : +27 mm

CRCB ECOWATT



CRCB ECOWATT D - REFOULEMENT HORIZONTAL

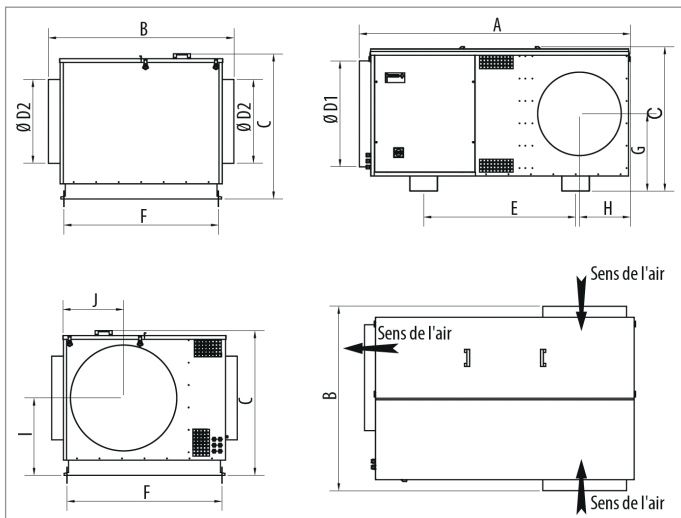
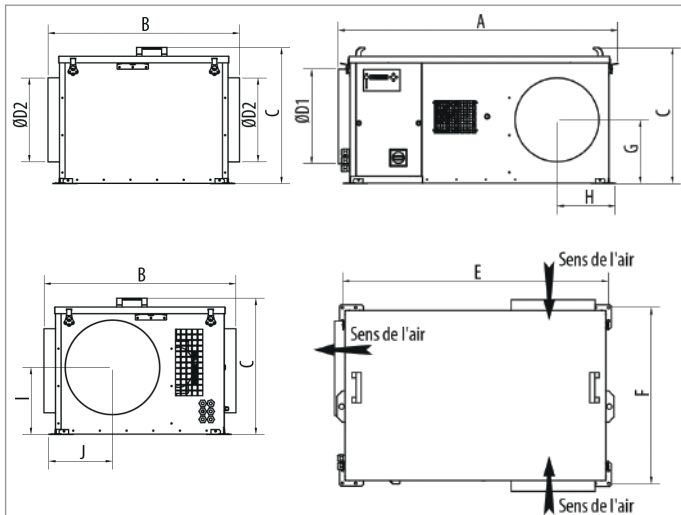

CRCB ECOWATT D - REFOULEMENT VERTICAL

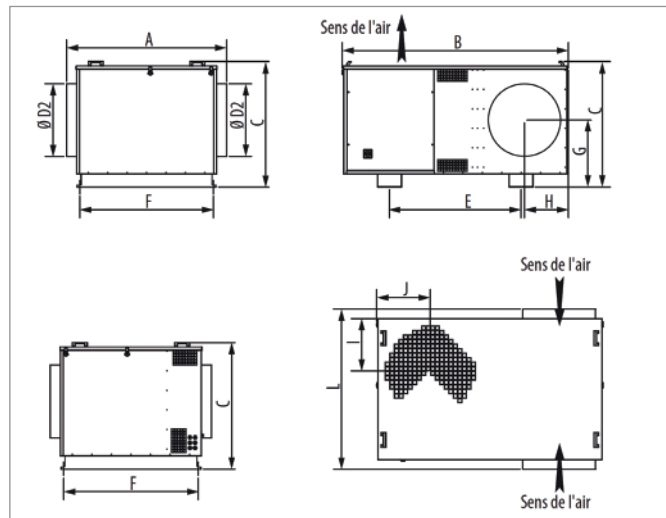
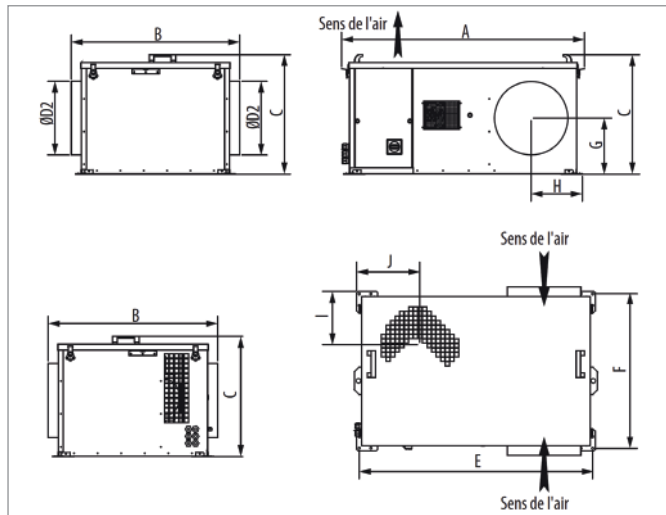

Type	A	B	C*	D1	D2	E	F	G	H	I	J
CRCB ECOWATT 10	815	603	421	250	200	777	544	194	161	207	186
CRCB ECOWATT 22	1048	720	511	355	315	998	661	239	219	252	239
CRCB ECOWATT 38	1468	1024	631	500	400	1396	908	306	281	306	331
CRCB ECOWATT 48	1490	1105	800	560	450	990	918	433	270	433	330
CRCB ECOWATT 82	1813	1237	970	710	560	1016	1032	518	340	518	405
CRCB ECOWATT 92	1813	1237	970	710	560	1016	1032	518	340	518	405

* Version ISO : +27 mm

Type	A	B	C*	D1**	D2	E	F	G	H	I	J
CRCB ECOWATT 10	804	603	421	250	200	777	544	194	161	166	198
CRCB ECOWATT 22	1037	720	511	355	315	998	661	239	219	236	271
CRCB ECOWATT 38	1426	1025	637	500	400	1396	909	306	281	315	350
CRCB ECOWATT 48	1444	1105	800	560	450	990	918	433	270	320	340
CRCB ECOWATT 82	1767	1237	970	710	560	1016	1032	518	340	482	415
CRCB ECOWATT 92	1767	1237	970	710	560	1016	1032	518	340	482	415

* Version ISO : +27 mm, ** Option rejet PAPV

CRCB ECOWATT



COURBES AERAULIQUES

- Les diagrammes suivants sont valables pour une densité de 1,2 kg/m³
- Les courbes sont établies avec l'ensemble moto-ventilateur en caisson, raccordé (type C) réduit conforme à la norme ISO 5801.
- P = Puissance absorbée en W
- Qv = Débit en m³/s
- SFP = W/m³.s⁻¹

Affichage des performances UNICLIMA

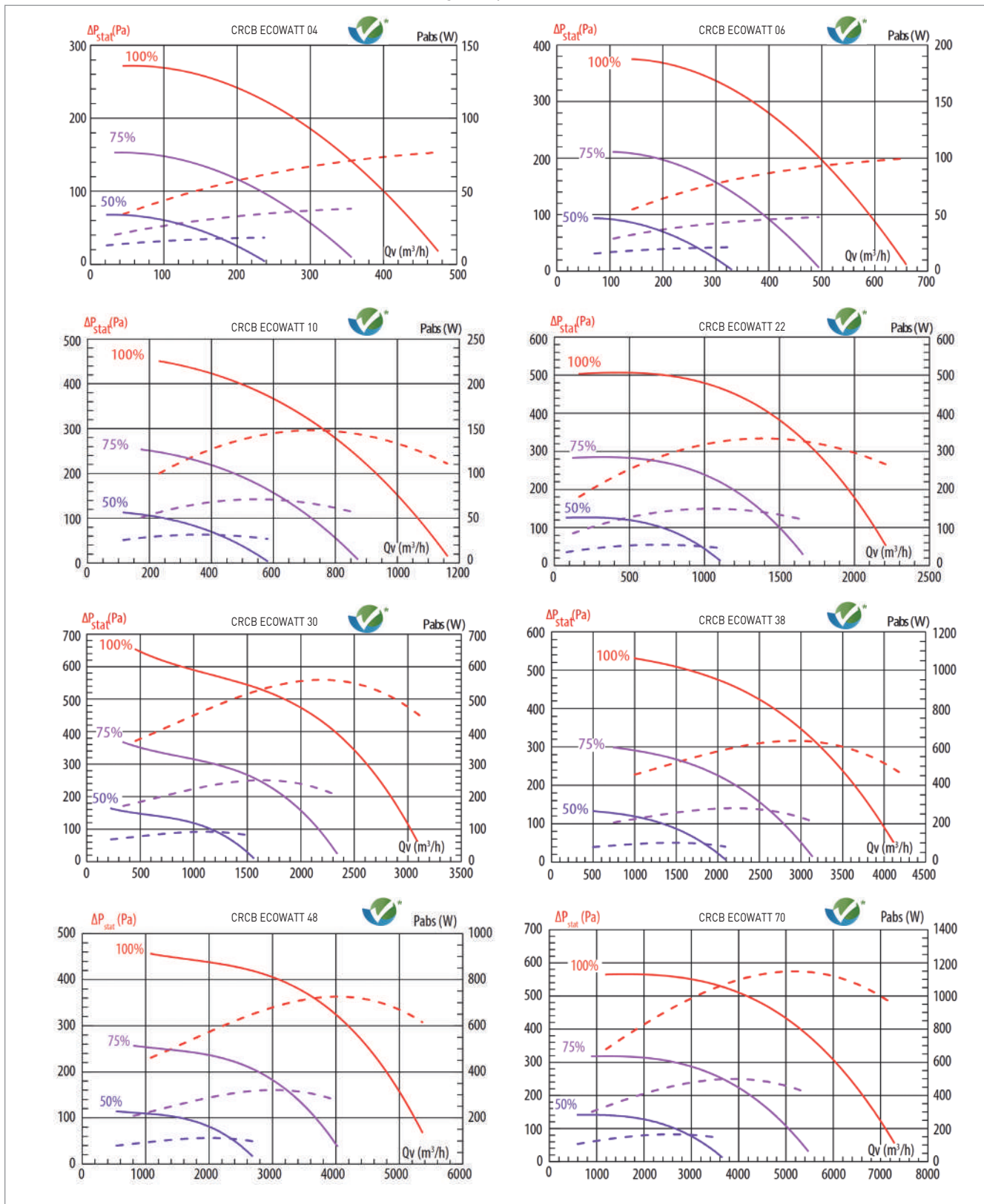

CRCB ECOWATT



COURBES AERAULIQUES

- Les diagrammes suivants sont valables pour une densité de 1,2 kg/m³
- Les courbes sont établies avec l'ensemble moto-ventilateur en caisson, raccordé (type C) réduit conforme à la norme ISO 5801.
- P = Puissance absorbée en W
- Qv = Débit en m³/s
- SFP = W/m³.s⁻¹

Affichage des performances UNICLIMA

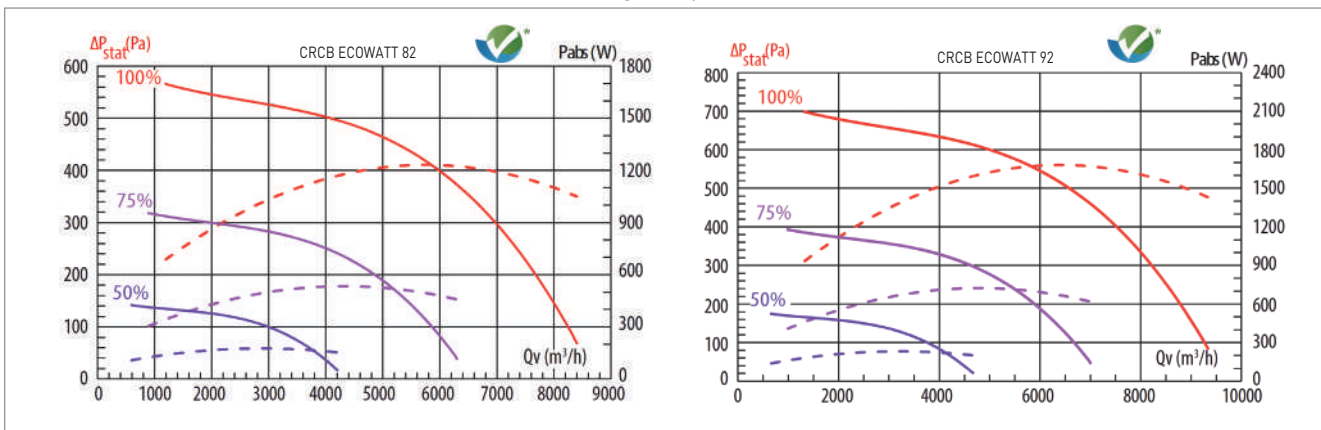

ACCESSOIRES DE MONTAGE

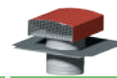

CRCB ECOWATT	CONFIGURATION				Manchette souple M0 - lg. 160mm	Code	4 Plots anti vibratiles	Code	Piquage de rejet	Code	Rejet d'air couleur tuile	Code	Rejet d'air couleur ardoise	Code
	Aspiration		Rejet											
ø	L/M	D	L/M	D	Modèles									
160	04		04		MSF 160	975 615	CHOC ISOL	990 001	PAPV 160	864 529	CT 160 TUILE	872 085	CT 160 ARDOISE	872 086
200	06	10	10	10	MSF 200	975 616			PAPV 200	864 530	CT 200 TUILE	870 075	CT 200 ARDOISE	874 151
250	10				MSF 250	975 617			PAPV 250	864 531	CT 250 TUILE	874 182	CT 250 ARDOISE	870 707
315		22			MSF 315	975 618			PAPV 315	864 540	CT 315 TUILE	870 891	CT 315 ARDOISE	874 183
355	22		22	22	MSF 355	975 619			PAPV 355	864 548	CT 355 TUILE	875 056	CT 355 ARDOISE	872 087
400	30	38	30		MSF 400	975 620			PAPV 400	864 550	CT 400 TUILE	875 057	CT 400 ARDOISE	872 088
450		48			MSF 450	975 621			PAPV 450	863 237	CT 450 TUILE	874 459	CT 450 ARDOISE	872 090
500	38		38	38	MSF 500	975 622			PAPV 500	864 551	CT 500 TUILE	875 058	CT 500 ARDOISE	872 092
560	48	82/92	48	48	MSF 560	975 623			PAPV 560	868 238				
630	70		70		MSF 630	975 624			PAPV 630	864 557	CT 630 TUILE	875 059	CT 630 ARDOISE	872 093
710	82/92		82/92	82/92	MSF 710	975 625			PAPV 710	860 326				

ACCESSOIRES ELECTRIQUES



CRCB ECOWATT	Variateur électronique	Code	Temporisation sur depressostat	Code	Commande déportée	Code	Télécommande de régulateur	Code
Tous modèles	REB ECOWATT	700 181	TEMPO/DEPRESSOSTAT	710 016	CVF	708 767	TCOM RMEC	700 041

CAIB/T PRO-REG



EASY VENT



LES + PRODUIT

- Régulation électronique intégrée
- Commande tactile déportée
- Batterie électrique ou à eau (selon modèle) incluse

APPLICATION

- Caissons destinés à l'introduction ou compensation d'air neuf, chauffage et/ou refroidissement pour les locaux tertiaires et cuisines professionnelles
- Installation à l'intérieur ou à l'extérieur
- Température d'air traité -25 à +40°C

GAMME

- Débits de 200 à 5 000 m³/h
- Caissons avec batterie électrique, batterie eau froide, batterie eau chaude, batteries eau réversibles intégrées
- Caissons avec servitude droite ou gauche

CARACTERISTIQUES TECHNIQUES

IDENTIFICATION DU MODELE																
SERIE		TAILLE					OPTION		GAMME					VERSION	SERVITUDE	
CAIB	CAIT	10	20	30	40	50	M5	M5-M7	E6...36	H3	C4	R3	H3 C4	PRO-REG	L	R
Alimentation mono 230V	Alimentation tri 400V + N	1000 m³/h	2000 m³/h	3000 m³/h	4000 m³/h	5000 m³/h	Avec ltre M5 (épaisseur 96 mm)	Avec 2 litres (épaisseur 48 + 28 mm)	Batterie électrique 6 à 36 KW	Batterie eau chaude	Batterie eau froide	Batterie eau réversible	Batterie eau chaude Batterie eau froide	Contrôle intégral, Plug & Play	Gauche suivant le sens de l'air	Droite suivant le sens de l'air

Modèle avec servitude droite R

CAIB/T PRO REG	CAIB/T E avec batterie électrique		CAIB/T H3 avec batterie eau chaude	CAIB/T C4 avec batterie eau froide	CAIB/T R3 avec batterie eau réversible	CAIB/T H3 C4 avec batterie eau chaude et eau froide
	Puissance (W)	Code	Code	Code	Code	Code
CAIB 10 M5 PRO-REG R	Mono / 6	240 494	240 830	240 828	240 832	-
CAIT 10 M5 PRO-REG R	Tri / 9	240 850	-	-	-	-
CAIT 20 M5 PRO-REG R	Tri / 15	240 851	240 838	240 834	240 840	240 836
CAIT 30 M5 PRO-REG R	Tri / 24	240 853	240 846	240 842	240 848	240 844
CAIT 40 M5 PRO-REG R	Tri / 30	240 858	240 862	240 855	240 864	240 860
CAIT 50 M5 PRO-REG R	Tri / 36	240 914	240 915	-	240 916	240 917

Modèle avec servitude gauche L

CAIB/T PRO REG	CAIB/T E avec batterie électrique		CAIB/T H3 avec batterie eau chaude	CAIB/T C4 avec batterie eau froide	CAIB/T R3 avec batterie eau réversible	CAIB/T H3 C4 avec batterie eau chaude et eau froide
	Puissance (KW)	Code	Code	Code	Code	Code
CAIB 10 M5 PRO-REG L	Mono / 6	240 495	240 829	240 827	240 831	-
CAIT 10 M5 PRO-REG L	Tri / 9	240 849	-	-	-	-
CAIT 20 M5 PRO-REG L	Tri / 15	241 200	240 837	240 833	240 839	240 835
CAIT 30 M5 PRO-REG L	Tri / 24	240 852	240 845	240 841	240 847	240 843
CAIT 40 M5 PRO-REG L	Tri / 30	240 856	240 861	240 854	240 863	240 859
CAIT 50 M5 PRO-REG L	Tri / 36	240 918	240 919	-	240 920	240 921

CAIB/T PRO-REG avec batterie électrique

CAIB PRO REG	Ventilateur					Batterie électrique			Unité complète		
	Vitesse maxi (tr/mn)	Fréquence (Hz)	Tension (V)	Puissance maxi (W)	Intensité (A)	Tension (V)	Puissance (W)	Nbe épingles Puissance	Tension (V)	Puissance totale (kW)	Intensité (A)
CAIB 10 M5 E6 PRO-REG	2649	50/60	Mono 230V	193	1,50	Mono 230V	6000	2 x 3 KW	Mono 230V	7	29
CAIT 10 M5 E6 PRO-REG	2649	50/60	Mono 230V	193	1,50	Tri 400V+N	9000	3 x 3 KW	Tri 400V+N	10	15
CAIT 20 M5 E15 PRO-REG	2850	50/60	Mono 230V	415	1,80	Tri 400V+N	15000	3 x 5 KW	Tri 400V+N	16	25
CAIT 30 M5 E24 PRO-REG	2850	50/60	Mono 230V	715	3,10	Tri 400V+N	24000	3 x (5+3) KW	Tri 400V+N	26	40
CAIT 40 M5 E30 PRO-REG	2800	50/60	Tri 400V+N	1000	1,63	Tri 400V+N	30000	6 x 5 KW	Tri 400V+N	33	47
CAIT 50 M5 E36 PRO-REG	3410	50/60	Tri 400V + N	1800	2,8	Tri 400V + N	36000	9 x 4 KW	Tri 400V + N	38	55

CAIB/T PRO-REG avec batterie à eau

CAIT PRO REG	Ventilateur					Unité complète		
	Vitesse maxi (tr/mn)	Fréquence (Hz)	Tension (V)	Puissance maxi (W)	Intensité (A)	Tension (V)	Puissance totale (kW)	Intensité (A)
CAIB 10 M5 PRO-REG	2649	50/60	Mono 230V	193	1,50	Mono 230V	0,2	2
CAIB 20 M5 PRO-REG	2850	50/60	Mono 230V	415	1,80	Mono 230V	0,4	2
CAIB 30 M5 PRO-REG	2800	50/60	Mono 230V	715	3,10	Mono 230V	1,0	3
CAIT 40 M5 PRO-REG	2580	50/60	Tri 400V + N	1000	1,63	Tri 400V+N	1,0	3
CAIT 50 M5 PRO-REG	3410	50/60	Tri 400V + N	1800	2,8	Tri 400V + N	2	3

CAIB/T PRO-REG



CARACTERISTIQUES GENERALES

Construction

- Gamme de caissons double-peau 50mm autoportants en tôle d'acier galvanisé
 - Panneaux en laine de roche épaisseur 50 mm.-Densité 40 kg/m3
 - Classement au feu A1 selon la norme EN 13 501.1.
- Construction en ligne, raccordement par accessoires circulaires ou rectangulaires
- Ventilateur à roue libre à réaction en tôle d'acier galvanisée avec moteur ECM intégré.
- Interrupteur de proximité monté/câblé.
- Régulation (CORRIGO) communicante ModBus montée et câblée, intégrée à l'unité avec commande tactile déportée, permettant 3 modes de fonctionnement :
 - Débit variable (VAV)
 - Débit constant (CAV)
 - Pression constante (COP)

Configurations

- Filtre plissé M5 épaisseur 96mm ou M5+F7 épaisseurs 48 + 48mm

- Servitudes à droite ou gauche dans le sens de l'air.
- Couvercle d'accès sécurisé lorsque le caisson est fixé à l'envers.
- 4 pattes de suspension/fixation fournies.
- Montage inversé pour fixation au plafond possible dans toutes les configurations.

Motorisation

- Ventilateur à réaction de type roue libre associé à un moteur à commutation électronique ECM.
- Moteur monophasé ou triphasé avec protection thermique gérée par l'électronique :
 - CAIB 10/20 : Mono 230V (200-277V), 50/60Hz, IP44, Classe B.
 - CAIB 30 : Mono 230V (200-277V), 50/60Hz, IP 54, Classe B
 - CAIT 40/50 : Tri 400V (380-480V), 50/60Hz, IP 54, Classe B



Caisson étanche

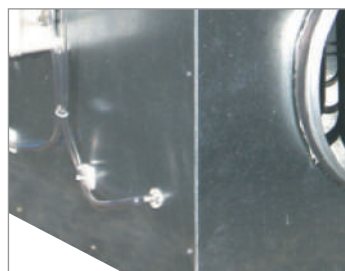

Facilité d'installation



Régulation électronique



BATTERIES

Batteries électriques (Modèles E)

- Résistances acier inox 304L
- Thermostats de sécurité : réarmement automatique à 55°C, réarmement manuel à 85°C
- Commande proportionnelle par SSR incluse

Batteries à eau chaude/réversibles (Modèles R3 / H3 / H3 C4)

- Batterie 3 rangs avec tubes en cuivre, ailettes en aluminium sur un cadre en acier galva. Tubes de raccordement filetés.
- Connexion à droite ou gauche dans le sens de circulation de l'air.
- Protection antigel par sonde de contact.
- Batterie(s) montée(s) sur glissière accessible par trappe latérale.
- Bac de condensats Inox et séparateur de gouttelettes si réversible.
- Vanne 3 voies motorisée (24V) proportionnelle par signal (0-10V) fournie non montée.

Batteries à eau froide (Modèles C4 / H3 C4)

- Batterie 4 rangs avec tubes en cuivre, ailettes en aluminium sur un cadre en acier galva. Tubes de raccordement filetés.
- Connexion à droite ou gauche dans le sens de circulation de l'air.
- Batterie(s) montée(s) sur glissière accessible par trappe latérale.
- Bac de condensats Inox et séparateur de gouttelettes.
- Vanne 3 voies motorisée (24V) proportionnelle par signal (0-10V) fournie non montée.

Régulation CORRIGO montée/câblée, intégrée à l'unité dans un compartiment dédié, avec commande tactile déportée, permettant 3 modes de fonctionnement :

REGLAGES DES DEBITS ET APPLICATIONS CONSEILLEES

MODE VAV - DEBIT VARIABLE	MODE CAV - DEBIT CONSTANT	MODE COP - PRESSION CONSTANTE
<p>Variation de la vitesse du ventilateur</p> <ul style="list-style-type: none"> - Débit fonction d'un signal 0-10 V issu de l'extraction, de la télécommande, d'une sonde extérieure (CO2, température, hygrométrie...) ou d'une commande déportée (M/A + variation). - Compensation, asservie à une extraction de cuisine, - Installations monozones, nécessitant une adaptation de la ventilation en fonction de l'occupation. 	<p>Vitesse du ventilateur définie selon un débit précis</p> <ul style="list-style-type: none"> - Saisie manuelle (m3/h) de 2 consignes de débits type 0-PV-GV. Fonctionnement manuel ou sur plage horaire. - Visualisation des valeurs sur l'afficheur, commutation manuelle, par horloge ou contact externe. - Installations nécessitant la maîtrise d'un ou plusieurs débits précis. 	<p>Variation auto de la vitesse du ventilateur pour maintien d'une pression constante</p> <ul style="list-style-type: none"> - Valeur de pression constante mesurée par une sonde externe (option) située dans le réseau de gaine de soufflage - Installations multizones, associées à une modulation des débits terminaux.

CAIB/T PRO-REG



CAIB/T PRO-REG REGULATION CORRIGO

ELEMENTS PRINCIPAUX	E6 ... E36	H3	C4	R3	H3 C4
Interrupteur général de proximité sur coffret de régulation en façade	•	•	•	•	•
Régulateur et bornier de raccordement intégrés à l'unité et accessibles dans le coffret en façade	•	•	•	•	•
Sonde de température d'aspiration air neuf TGK3 PT1000	•	•	•	•	•
Sonde de température de soufflage TGK3 PT1000	•	•	•	•	•
PT1000 Sonde de température de reprise TGK3 PT1000 ou d'ambiance TGR5 PT1000	•	•	•	•	•
Sonde «CHANGE OVER» THCO à installer sur l'arrivée d'eau de la batterie			•		
Sonde de température antigel TGA1		○	○	○	○
Vanne(s) 3 V motorisée(s) - proportionnelle(s) 0-10V fournie(s) non montée(s)		•	•	•	•

FONCTIONNALITES	E6 ... E36	H3	C4	R3	H3 C4
RÉGULATION ET AFFICHAGE DES DÉBITS					
Débit constant ou fixe (mode CAV), jusqu'à 2 consignes débits différents	•	•	•	•	•
Débit variable selon un signal 0-10V externe, de la télécommande ou d'une commande déportée (mode VAV)	•	•	•	•	•
Gestion des débits en fonction de plages horaires (Horloge)	•	•	•	•	•
Fonction BOOST par contact externe	•	•	•	•	•
Fonction ARRET par contact externe	•	•	•	•	•
RÉGULATION DES BATTERIES ÉLECTRIQUES INTERNES					
Régulation proportionnelle de la puissance de la batterie électrique	•				
RÉGULATION DES BATTERIES À EAU INTERNES					
Vanne(s) 3 V motorisée(s) - proportionnelle(s) 0-10V fournie(s) non montée(s)		•	•	•	•
Régulation de la puissance par action sur vanne 3 voies		•	•	•	•
Sonde de température de reprise TGGA1 PT1000		○	○	○	○
Sonde de température antigel PT1000		•	•	•	•
CONTRÔLE ET SÉCURITÉ					
Signal d'encrassement du filtre	•	•	•	•	•
Signal de défaut sur sondes de températures	•	•	•	•	•
Signal de défaut ventilation	•	•	•	•	•
Signal de non respect de la consigne (Débit, Pression, T°)	•	•	•	•	•
Alarme incendie à partir d'un contact lié au système de détection incendie externe	•	•	•	•	•
Alarme de défaut de communication entre le contrôleur et la télécommande	•	•	•	•	•
Contrôle risque de gel sur la batterie eau (ouverture de la vanne, arrêt si la température d'eau descend en dessous de 7°C en mode chaud)		•		•	•
Historique des alarmes	•	•	•	•	•

COMMUNICATION	E6 ... E36	H3	C4	R3	H3 C4
Commande déportée avec écran graphique tactile (ETD)	•	•	•	•	•
MODBUS RTU en standard (RS485)	•	•	•	•	•
BACNET IP sur port TCP/IP	•	•	•	•	•
Application webserver sur port TCP/IP	•	•	•	•	•

• inclus

○ en option

CAIB/T PRO-REG



REGULATION ELECTRONIQUE

CAIB PRO-REG avec batterie électrique

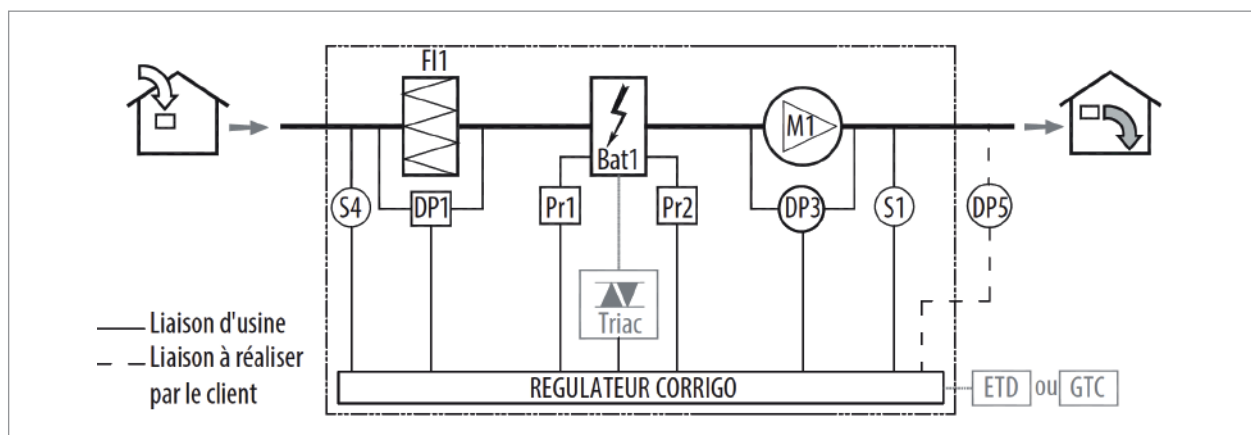

S1	Sonde de T° soufflag	M1	Moto-ventilateur	DP5	Sonde de pression différentielle (accessoire mode COP)
S4	Sonde de T° air neuf	M5	Registre air neuf (accessoire)	Bat1	Batterie électrique
R	régulateur Corrigo	FL1	Filtre air neuf	Triac	Régulation de puissance
Pr1/2	Thermostat de sécurité (manu/auto)	DP1	Dépressostat filt e air neuf	ETD	Console tactile pour le pilotage du CAIT
		DP3	Mesure de débit		

CAIB PRO-REG avec batterie à eau

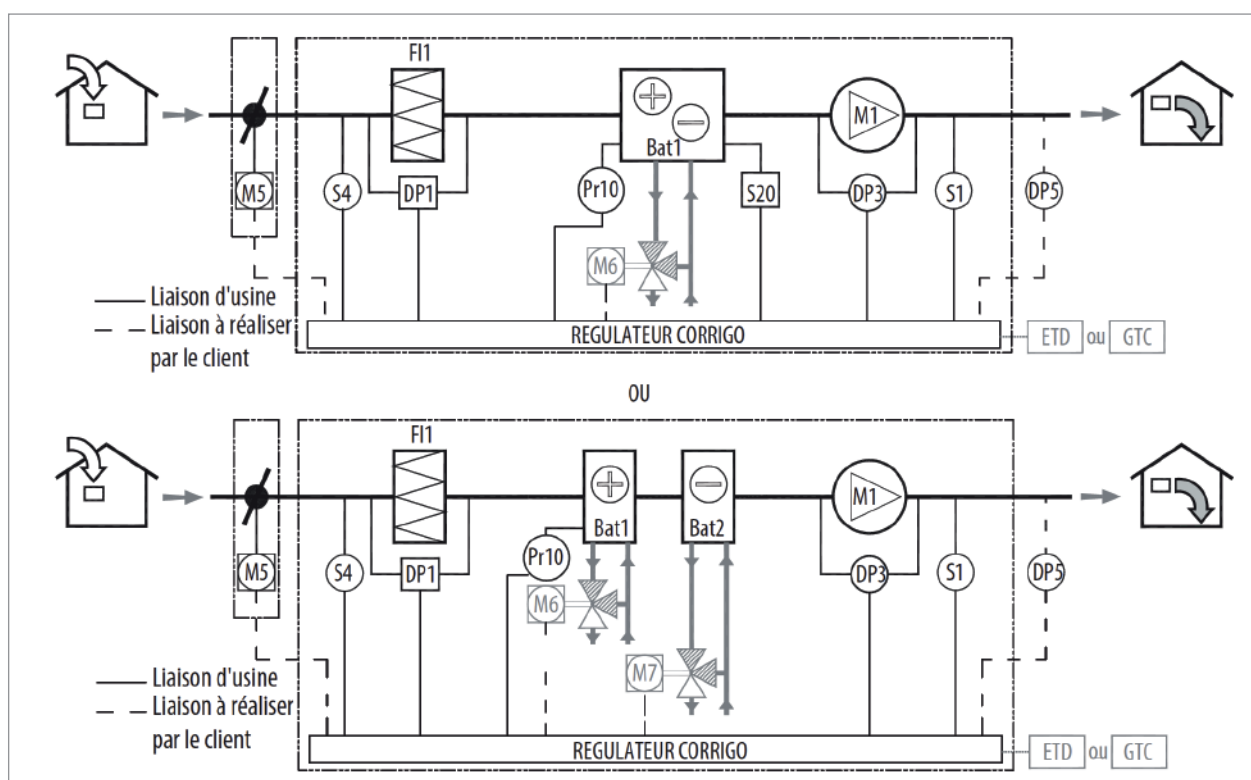

S1	Sonde de T° soufflag	M1	Moto-ventilateur	DP3	Mesure de débit
S4	Sonde de T° air neuf	M5	Registre air neuf (accessoire)	DP5	Sonde de pression différentielle (accessoire mode COP)
R	régulateur Corrigo	M6	Vanne motorisée	Bat1	Batterie eau rév./ eau chaude
Pr10	Sonde antigel	M7	Vanne motorisée	Bat2	Batterie eau froide
S20	Thermostat change-over	FL1	Filtre air neuf	ETD	Console tactile pour le pilotage du CAIT
		DP1	Dépressostat filt e air neuf		

CAIB/T PRO-REG



CAIB/T PRO-REG REGULATION CORRIGO

CAIB/T PRO-REG avec batterie eau chaude H3
ou CAIB/T PRO-REG avec batterie réversible R3
Caractéristiques des batteries avec régime d'eau 90/70°

Coefficient de correction
de puissance

Pour régime d'eau

80/60	50/40
0,86	0,55

CAIB 10 PRO-REG												
T° entrée air (°C)	-10°C			0°C			10°C			15°C		
Débit (m3/h)	P (kW)	T° sortie air (°C)	Débit d'eau (L/h)	P (kW)	T° sortie air (°C)	Débit d'eau (L/h)	P (kW)	T° sortie air (°C)	Débit d'eau (L/h)	P (kW)	T° sortie air (°C)	Débit d'eau (L/h)
300	5,90	48	260	5,2	52	231	4,6	55	201	4,2	57	186
350	6,60	46	292	5,9	50	259	5,1	53	225	4,7	55	209
400	7,30	44	323	6,5	48	286	5,6	52	249	5,2	54	230
450	8,00	43	351	7,1	47	311	6,1	51	271	5,7	53	250
500	8,60	41	379	7,6	45	336	6,6	49	292	6,1	51	270
550	9,20	40	405	8,1	44	359	7,1	48	312	6,5	50	289
600	9,80	38	431	8,6	43	381	7,5	47	331	6,9	49	306
650	10,3	37	455	9,1	42	403	7,9	46	350	7,3	49	324
700	10,9	36	479	9,6	41	424	8,3	45	368	7,7	48	340
750	11,4	35	502	10,1	40	444	8,7	45	386	8,1	47	356
800	11,9	34	524	10,5	39	463	9,1	44	402	8,4	46	372
850	12,4	33	545	10,9	38	482	9,5	43	419	8,8	46	387
900	12,8	32	566	11,3	37	501	9,9	43	435	9,1	45	401

CAIB/T 20/30/40 PRO-REG												
T° entrée air (°C)	-10°C			0°C			10°C			15°C		
Débit (m3/h)	P (kW)	T° sortie air (°C)	Débit d'eau (L/h)	P (kW)	T° sortie air (°C)	Débit d'eau (L/h)	P (kW)	T° sortie air (°C)	Débit d'eau (L/h)	P (kW)	T° sortie air (°C)	Débit d'eau (L/h)
500	13,0	67	579	11,6	69	517	10,2	70	453	9,5	71	421
600	16,0	64	668	13,4	66	596	11,8	68	522	10,9	68	485
700	17,0	62	753	15,1	64	671	13,2	66	588	12,3	67	546
800	18,8	59	833	16,7	62	742	14,6	64	650	13,6	65	604
900	20,5	57	910	18,3	59	810	16,0	62	710	14,8	63	659
1000	21,4	54	943	19,0	56	838	16,6	59	732	15,4	61	679
1200	24,6	51	1085	21,8	54	963	19,1	57	841	17,7	59	779
1400	27,6	49	1217	24,5	52	1081	21,4	55	943	19,8	57	873
1600	30,4	47	1342	27,0	50	1191	23,6	54	1039	21,8	56	963
1800	33,1	45	1461	29,4	49	1296	25,6	52	1130	23,7	54	1047
2000	35,7	43	1575	31,7	47	1396	27,6	51	1217	25,6	53	1127
2200	38,2	42	1683	33,8	46	1492	29,5	50	1300	27,3	52	1203
2400	40,5	40	1786	35,9	44	1584	31,3	49	1380	29,0	51	1277
2600	42,8	39	1886	37,9	43	1672	33,0	48	1456	30,6	50	1348
2800	44,9	38	1982	39,8	42	1756	34,7	47	1530	32,1	49	1415
3000	47,1	37	2075	41,7	41	1839	36,3	46	1601	33,6	48	1481
3200	49,1	36	2164	43,5	40	1918	37,8	45	1669	35,0	48	1544

CAIB/T PRO-REG



REGULATION ELECTRONIQUE

CAIB/T PRO-REG avec batterie eau réversible R3
Caractéristiques des batteries avec eau froide 7/12°

Coefficient de correction de puissance	Entrée d'air	Pour régime d'eau		
		5° -10°C	6° -11°C	8° -13°C
	25°C et 50 % HR	1,20	1,10	0,9
	27°C et 50 % HR	1,18	1,08	0,9
32°C et 50 % HR	1,12	1,06	0,9	

CAIB 10 PRO-REG

T° entrée air [°C]	-25°C et 50%			-27°C et 50%			-32°C et 50%		
Débit (m3/h)	P (kW)	T° sortie air [°C]	Débit d'eau (l/h)	P (kW)	T° sortie air [°C]	Débit d'eau (l/h)	P (kW)	T° sortie air [°C]	Débit d'eau (l/h)
300	0,80	17,38	137	0,94	18,49	161	1,31	22,10	225
350	0,86	17,81	148	1,01	18,97	174	1,47	22,41	252
400	0,95	18,05	164	1,09	19,38	187	1,76	22,36	302
450	1,01	18,44	174	1,15	19,73	198	1,96	22,51	337
500	1,07	18,77	183	1,21	20,04	208	2,12	22,72	365
550	1,12	19,06	192	1,27	20,32	217	2,26	22,95	388
600	1,17	19,33	200	1,35	20,43	233	2,38	23,16	409
650	1,21	19,56	208	1,46	20,46	251	2,50	23,35	429
700	1,25	19,78	215	1,60	20,38	275	2,61	23,54	448
750	1,29	19,97	222	1,80	20,19	308	2,71	23,71	466
800	1,33	20,14	229	1,92	20,20	330	2,81	23,87	483
850	1,39	20,23	239	2,01	20,30	345	2,90	24,02	499
900	1,48	20,21	254	2,10	20,38	361	2,99	24,16	514

CAIB/T 20/30/40 PRO-REG

T° entrée air [°C]	-25°C et 50%			-27°C et 50%			-32°C et 50%		
Débit (m3/h)	P (kW)	T° sortie air [°C]	Débit d'eau (l/h)	P (kW)	T° sortie air [°C]	Débit d'eau (l/h)	P (kW)	T° sortie air [°C]	Débit d'eau (l/h)
500	1,82	15,01	312	2,09	16,25	359	3,71	17,92	638
600	2,02	15,58	348	2,31	16,81	397	4,29	18,36	737
700	2,21	16,06	379	2,58	17,05	444	4,77	18,82	821
800	2,38	16,45	409	2,89	17,20	496	5,24	19,21	890
900	2,53	16,81	435	3,36	17,18	576	5,64	19,61	969
1000	2,80	16,83	481	3,84	17,10	659	6,01	19,96	1033
1200	3,72	16,30	638	4,43	17,42	761	6,71	20,55	1153
1400	4,27	16,44	733	4,95	17,75	850	7,33	21,05	1260
1600	4,71	16,71	809	5,39	18,07	926	7,90	21,45	1358
1800	5,10	16,97	876	5,79	18,36	995	8,43	21,82	1449
2000	5,47	17,21	940	6,17	18,62	1060	8,94	22,13	1537
2200	5,81	17,43	998	6,87	18,49	1181	9,44	22,39	1622
2400	6,07	17,69	1044	7,18	18,78	1235	9,80	22,68	1684
2600	6,36	17,90	1093	7,54	18,99	1296	10,25	22,89	1761
2800	6,92	17,79	1190	7,87	19,19	1352	10,67	23,09	1834
3000	7,26	17,94	1248	8,19	19,38	1408	11,08	23,26	1904
3200	7,55	18,12	1298	8,49	19,55	1460	11,50	23,41	1977
3400	7,83	18,28	1346	8,79	19,71	1511	12,36	23,28	2124

CAIB/T PRO-REG



REGULATION ELECTRONIQUE

CAIB/T PRO-REG avec batterie eau eau froide C4
Caractéristiques des batteries avec régime eau 7/12°

Coefficient de correction de puissance	Entrée d'air	Pour régime d'eau		
		5° -10°C	6° -11°C	8° -13°C
	25°C et 50 % HR	1,20	1,10	0,9
	27°C et 50 % HR	1,18	1,08	0,9
	32°C et 50 % HR	1,12	1,06	0,9

CAIB 10 PRO-REG									
T° entrée air [°C]	-25°C et 50%			-27°C et 50%			-32°C et 50%		
Débit (m³/h)	P (kW)	T° sortie air [°C]	Débit d'eau (l/h)	P (kW)	T° sortie air [°C]	Débit d'eau (l/h)	P (kW)	T° sortie air [°C]	Débit d'eau (l/h)
300	1,51	13,17	259	1,84	13,94	315	2,92	15,43	501
350	1,70	13,46	292	2,07	14,22	356	3,29	15,86	565
400	1,88	13,71	323	2,31	14,43	397	3,64	16,23	626
450	2,05	13,94	352	2,53	14,67	434	3,98	16,57	684
500	2,21	14,15	380	2,73	14,92	468	4,30	16,88	739
550	2,37	14,35	406	2,92	15,14	502	4,61	17,16	793
600	2,52	14,52	433	3,10	15,35	533	4,91	17,41	844
650	2,68	14,64	461	3,28	15,53	564	5,19	17,66	892

CAIB/T 20/30/40 PRO-REG									
T° entrée air [°C]	-25°C et 50%			-27°C et 50%			-32°C et 50%		
Débit (m³/h)	P (kW)	T° sortie air [°C]	Débit d'eau (l/h)	P (kW)	T° sortie air [°C]	Débit d'eau (l/h)	P (kW)	T° sortie air [°C]	Débit d'eau (l/h)
500	2,77	12,36	475	3,40	12,94	584	5,38	14,08	924
600	3,24	12,58	557	3,95	13,26	679	6,25	14,53	1074
700	3,68	12,82	631	4,47	13,54	768	7,09	14,91	1218
800	4,08	13,06	701	4,97	13,79	854	7,90	15,23	1358
900	4,47	13,28	767	5,44	14,04	935	8,66	15,56	1488
1000	4,85	13,45	834	5,98	14,12	1027	9,41	15,84	1617
1100	5,22	13,63	897	6,43	14,32	1104	10,13	16,10	1740
1200	5,57	13,80	957	6,86	14,51	1178	10,82	16,35	1859
1300	5,90	13,96	1014	7,26	14,70	1247	11,49	16,58	1974
1400	6,23	14,11	1070	7,68	14,86	1319	12,13	16,79	2084
1500	6,54	14,25	1124	8,08	15,01	1388	12,75	17,00	2192
1600	6,86	14,37	1178	8,45	15,16	1452	13,38	17,18	2299
1700	7,15	14,50	1228	8,81	15,31	1514	13,96	17,37	2399
1800	7,49	14,56	1287	9,18	15,45	1577	14,55	17,53	2500
1900	7,78	14,69	1336	9,53	15,57	1638	15,12	17,69	2599
2000	8,08	14,79	1338	9,88	15,69	1697	15,66	17,86	2692

CAIB/T PRO-REG



TERTIAIRE COLLECTIF

DIMENSIONS (MM)

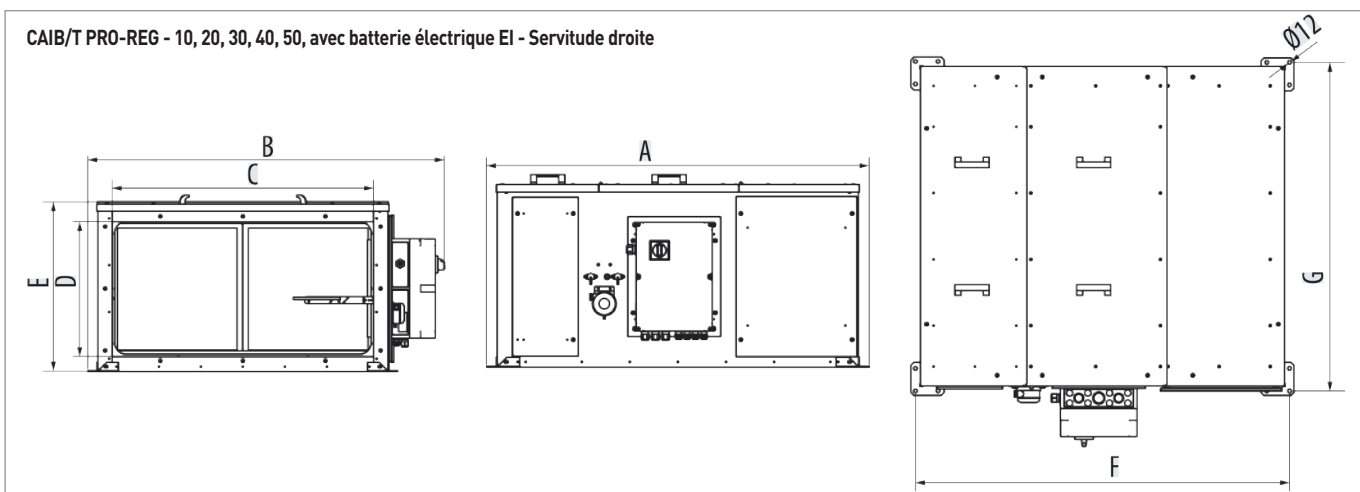
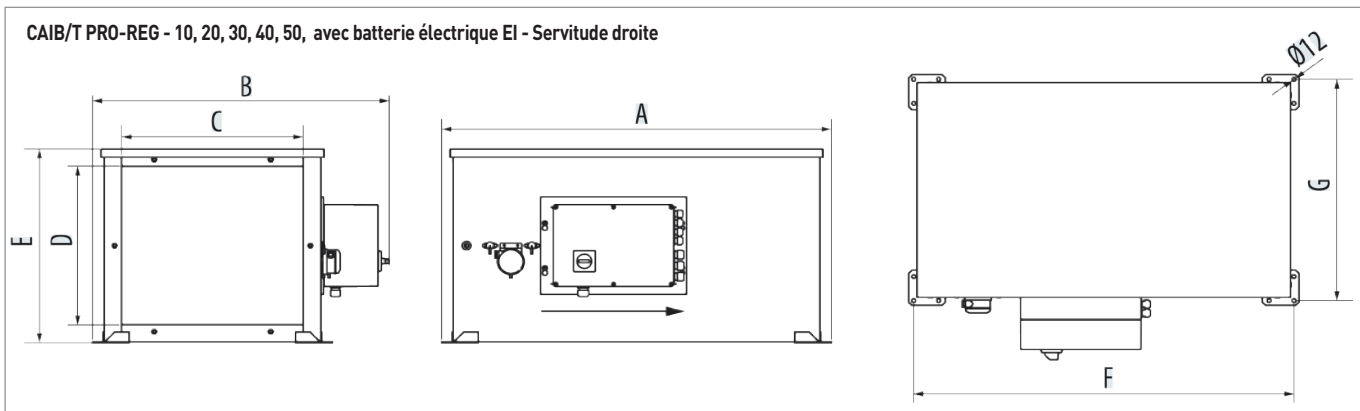

CAIB/T PRO REG	Dimensions EI, EC, EF, ER, ECR (mm)							Poids (kg)		
	A	B	C	D	E	F	G	EI	EC, EF, ER	ECF
CAIB/T 10 PRO-REG	870	740	396	266	385	840	540	55	58	67
CAIB/T 20 PRO-REG	1170	895	546	495	651	1140	90	99	104	127
CAIB/T 30 PRO-REG								103	115	131
CAIT 40 PRO-REG								112	121	140
CAIT 50 PRO-REG	1272	1259	950	490	607+33*	1242	1094	1174	169	185

*Avec la poignée

Taille	Collecteurs des batteries			
	Batterie chaude / réversible 08-38		Batterie froide / réversible 52	
	Volume (l)	Connexion Ø (pouce)	Volume (l)	Connexion Ø (pouce)
10	2	1	2	1
20	4		4	
30				
40				
50				

CAIB/T PRO-REG



COURBES AÉRAULIQUES

- Qv : Débit en m³/h
- Ps : Pression statique en Pa
- Air sec normal à 20°C et 760 mmHg
- Caractéristiques aérauliques selon les Normes ISO 5801 et AMCA 210-99

- Niveau de pression acoustique mesuré en champs libre hémisphérique, sur une surface réfléchissante, le micro placé à 4m de la source sonore.
- Refoulement raccordé Lp en dB(A)

Affichage des performances UNICLIMA

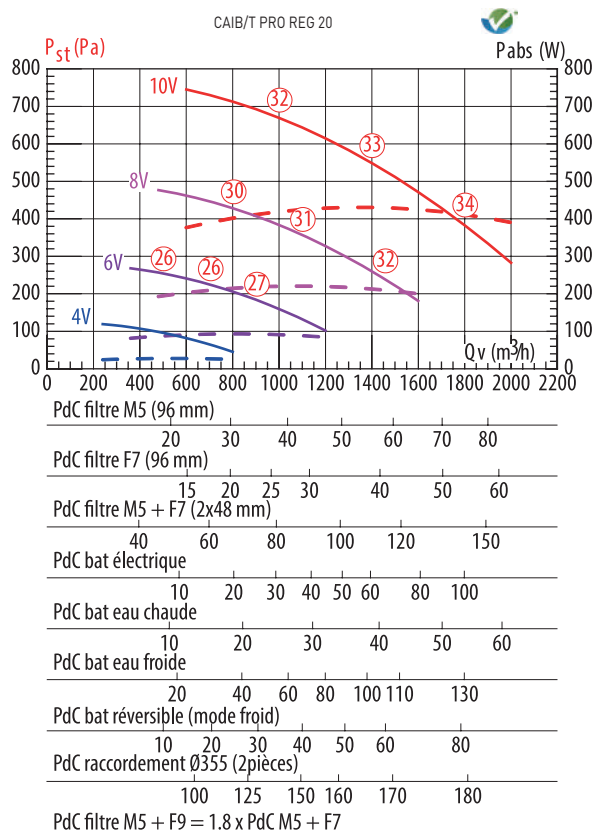
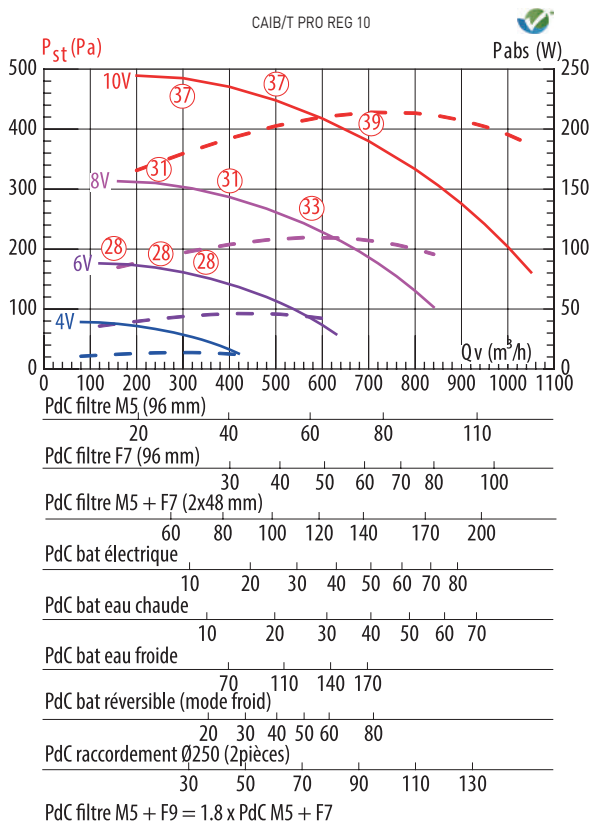

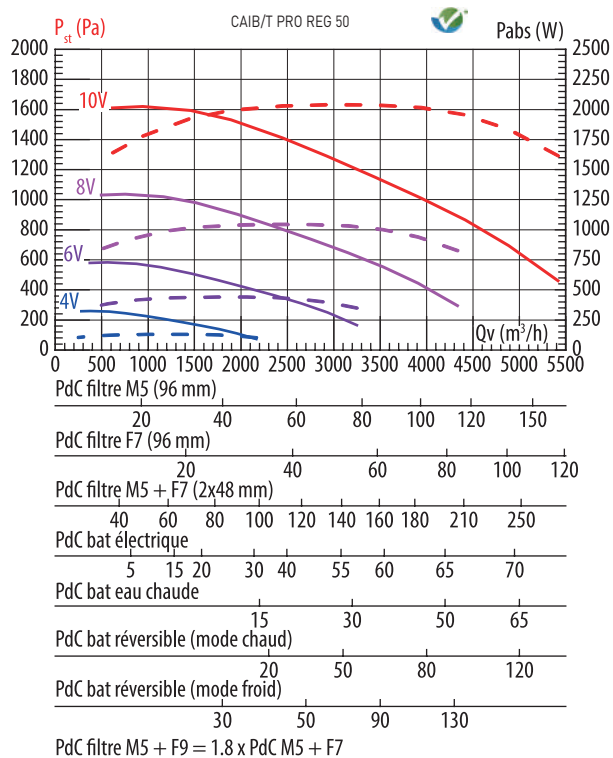
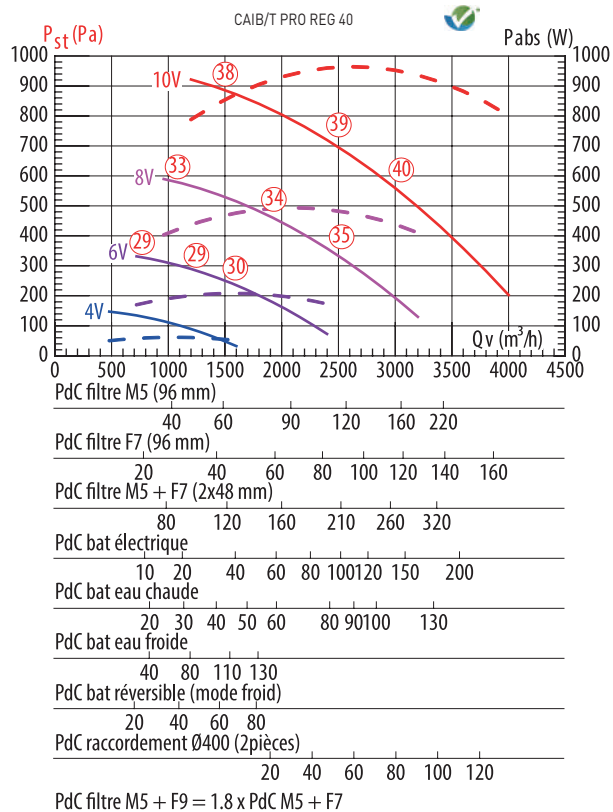
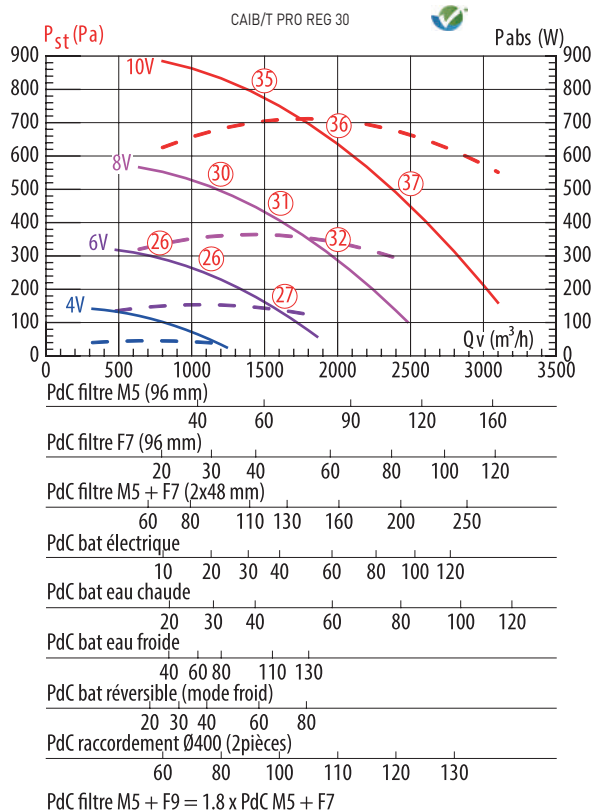

Retrouvez facilement ces produits sur

EASY VENT

Le portail de sélection **S&P**

CAIB/T PRO-REG



FILTRES



CLASSIFICATION FILTRATION			
INSUFFLATION			
Norme EN779	ISO 16890	Norme EN779	ISO 16890
M5	ePM10 ≥ 75%	F7	ePM1 ≥ 55%

CAIB/T PRO REG	Filtre miniplis classe M5 / 96 mm	Code	Filtre miniplis classe F7 / 96 mm	Code
10	FILTRE CAIB/T 10 M5 96MM	970 351	FILTRE CAIB/T 10 F7 96MM	970 353
20	FILTRE CAIB/T 20/30/40 M5 96MM	970 352	FILTRE CAIB/T 20/30/40 F7 96MM	970 354
30	FILTRE CAIB/T 20/30/40 M5 96MM	970 352	FILTRE CAIB/T 20/30/40 F7 96MM	970 354
40	FILTRE CAIB/T 20/30/40 M5 96MM	970 352	FILTRE CAIB/T 20/30/40 F7 96MM	970 354
50	FILTRE CAIB/T 50 M5 96MM	970 793	FILTRE CAIB/T 50 F7 96MM	970 794

CLASSIFICATION FILTRATION			
INSUFFLATION			
Norme EN779	ISO 16890	Norme EN779	ISO 16890
M5	ePM10 ≥ 75%	F7	ePM1 ≥ 55%

CAIB/T PRO REG	Filtre miniplis classe M5 / 48 mm	Code	Filtre miniplis classe F7 / 48 mm	Code	Filtre M5 / 96 mm et Filtres M5 / 48 mm + F7 / 48 mm	Code
10	FILTRE CAIB/T 10 M5 48MM	970 598	FILTRE CAIB/T 10 F7 48MM	970 597	RPL FILTRE CAIB/T 10 M5/M5+F7	970 603
20	FILTRE CAIB/T 20/30/40 M5 48MM	970 600	FILTRE CAIB/T 20/30/40 F7 48MM	970 599	RPL FILTRE CAIB/T 20/30/40 M5/M5+F7	970 604
30	FILTRE CAIB/T 20/30/40 M5 48MM	970 600	FILTRE CAIB/T 20/30/40 F7 48MM	970 599	RPL FILTRE CAIB/T 20/30/40 M5/M5+F7	970 604
40	FILTRE CAIB/T 20/30/40 M5 48MM	970 600	FILTRE CAIB/T 20/30/40 F7 48MM	970 599	RPL FILTRE CAIB/T20/30/40 M5/M5+F7	970 604
50	FILTRE CAIT 50 M5 48MM	970 614	CAIT 50 F7 48MM	970 615	RPL FILTRE CAIT 50 M5/M5+F7	970 617

ACCESSOIRES DE MONTAGE



CAIB/T PRO REG	Manchette souple M0 lg. 160mm	Code	Prise d'air rejet façade	Code	Bride de raccordement circulaire	Code	Sortie et prise d'air rectangulaire	Code
10	MSF 250	975 617	APC 250	874 474	BCC CAIB/T 10-250	970 415	APR CAIB/T 10	970 570
20	MSF 355	975 619	APC 355	875 065	BCC CAIB/T 20-355	970 605	APR CAIB/T 20/30/40	970 571
30	MSF 400	975 620	APC 400	874 637	BCC CAIB/T 30/40-400	970 595	APR CAIB/T 20/30/40	970 571
40	MSF 400	975 620	APC 400	874 637	BCC CAIB/T 30/40-400	970 595	APR CAIB/T 20/30/40	970 571
50	MSF 560	975 623	APC 560	875 068	BCC CAIT 50 560	970 613	APR CAIT 50	970 612

CAIB/T PRO-REG

ACCESSOIRES ELECTRIQUES



CAIB/T PRO REG	Registre anti-gel	Ø Raccord (mm)	Code	Servomoteur électrique	Versions	Code	Boitier de commande 2 vitesses	Code	Commande déportée M/A + variation	Code
10	REEV 250	250	860 005	LF 230 S LF 230A	Antigel 230V Antigel 24V	700 193 700 185	BCCA 2V	710 009	CVF	708 767
20	REEV 315	315	860 357							
30	REEV 400	400	860 011							
40	REEV 400	400	860 011							
50	REEV 560	560	860 584							



CAIB/T PRO REG	Sonde de température d'ambiance	Code	Sonde de température de conduit	Code	Sonde CO2 de conduit	Code	Sonde CO2 d'ambiance		Sonde hygrométrique 0-100% HR	Code	Sonde de pression différentielle	Code		
							sans afficheur	avec afficheur						
Selon application	TG-R5/PT 1000	700 093	TG-K3/PT1000/4	700 092	SC02 G-MIX-400-1100	700 110	SC02 A-010-400-1100	700 107	SC02 AA-010-400-1100	700 109	SHUR 0-10	700 073	SPRD B-800-0,5-4,5V	700 009

TD EVO

Quand la référence du marché fait sa mutation.



LES + PRODUIT

- Niveau sonore minimal, performances maximales
- Etanchéité optimisée
- Installation facile

APPLICATION

- Renouvellement d'air dans les sanitaires et autres petits locaux à usage domestique ou tertiaire (monozone uniquement)
- Installation déportée en réseau de gaines

GAMME

- De 210 à 1840 m³/h
- Du Ø 100 au Ø 315 mm

CARACTERISTIQUES TECHNIQUES

TD EVO	100	125	150	160	200	250	315	
Code	250 050	250 051	250 052	250 053	250 054	250 055	250 056	
Vitesse maximale (tr/min.)	2450	2320	2510	2600	2700	2710	2640	
Débit (m ³ /h)	210	310	560	560	900	1400	1840	
Puissance Maxi (W)	16	29	45	45	107	181	273	
Intensité Maxi (A)	0,1	0,1	0,2	0,2	0,5	0,8	1,1	
Niveau de pression sonore* (dB(A))	Aspiration	32	36	44	44	47	52	56
	Rayonné	19	26	32	32	33	37	40
	Soufflage	30	37	45	45	47	53	55
Poids (kg)	1,7	1,8	3	3	4,1	6,2	8,4	

CARACTERISTIQUES GENERALES

Niveau sonore minimal, Performances maximales

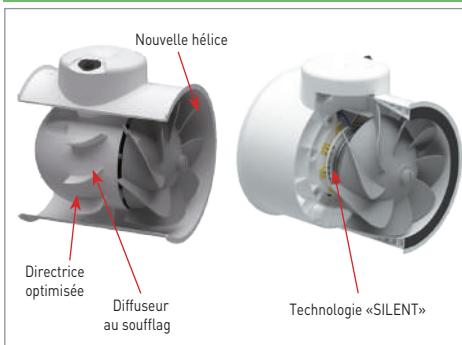

Meilleur écoulement de l'air, réduction des turbulences

Etanchéité optimisée



Etanchéité renforcée grâce aux joints en double-injection sur liaisons réseau et ventilateur

Installation facile



Aérateur amovible, brides de fixation articulées innovantes, vi imperdables, boîte de raccordement 360°

TD EVO VAR



NOUVEAU



LES + PRODUIT

- Ajustement débit intégré
- Ajustement niveau sonore
- Ajustement de la consommation

APPLICATION

- Renouvellement d'air dans les sanitaires et autres petits locaux à usage domestique ou tertiaire (monozone uniquement)
- Installation déportée en réseau de gaines

GAMME

- De 210 à 1840 m³/h
- Du Ø 100 au Ø 315 mm

CARACTERISTIQUES TECHNIQUES

TD EVO VAR	100	125	150	160	200	250	315	
Code	250 030	250 031	250 032	250 033	250 034	250 035	250 036	
Vitesse maximale (tr/min.)	2450	2320	2510	2600	2700	2710	2640	
Débit (m ³ /h)	210	310	560	560	900	1400	1840	
Puissance Maxi (W)	16	29	45	45	107	181	273	
Intensité Maxi (A)	0,1	0,1	0,2	0,2	0,5	0,8	1,1	
Niveau de pression sonore* (dB(A))	Aspiration	32	36	44	44	47	52	56
	Rayonné	19	26	32	32	33	37	40
	Soufflage	30	37	45	45	47	53	55
Poids (kg)	1,7	1,8	3	3	4,1	6,2	8,4	

TD EVO ECOWATT



NOUVEAU



LES + PRODUIT

- Très faible consommation
- Régulation du débit
- Régulation du bruit

APPLICATION

- Renouvellement d'air dans les sanitaires et autres petits locaux à usage domestique ou tertiaire (monozone uniquement)
- Installation déportée en réseau de gaines

GAMME

- De 210 à 1840 m³/h
- Du Ø 100 au Ø 315 mm

CARACTÉRISTIQUES TECHNIQUES

TD EVO ECOWATT	100	125	150	160	200	250	315	
Code	250 037	250 038	250 039	250 040	250 041	250 042	250 043	
Tension de contrôle (V)	du 4 au 10							
Vitesse maximale (tr/min.)	de 1120 à 2250		de 1250 à 2650		de 1260 à 2630	de 1280 à 2640		
Débit (m ³ /h)	de 90 à 190	de 150 à 310	de 260 à 560	de 260 à 580	de 40 à 850	de 650 à 1380	de 840 à 1780	
Puissance Maxi (W)	de 3 à 9	de 4 à 14	de 6 à 38	de 6 à 37	de 12 à 75	de 22 à 141	de 33 à 225	
Intensité Maxi (A)	0,10	0,10	de 0,10 à 0,30	de 0,10 à 0,30	de 0,10 à 0,60	de 0,20 à 0,90	de 0,30 à 1,50	
Niveau de pression sonore* (dB(A))	Aspiration	de 16 à 32	de 20 à 35	de 27 à 44	de 28 à 44	de 30 à 46	de 33 à 49	de 41 à 57
	Rayonné	de 16 à 32	de 20 à 35	de 27 à 44	de 28 à 44	de 30 à 46	de 33 à 49	de 41 à 57
	Soufflage	de 16 à 31	de 21 à 37	de 28 à 45	de 29 à 46	de 32 à 48	de 34 à 50	de 39 à 55
Poids (kg)	1,7	1,8	3	3	4,1	6,2	8,4	

* Niveau de pression sonore mesurée à 3m en champ libre

TD EVO

TERTIAIRE COLLECTIF

PILOTAGE GAMME TD EVO

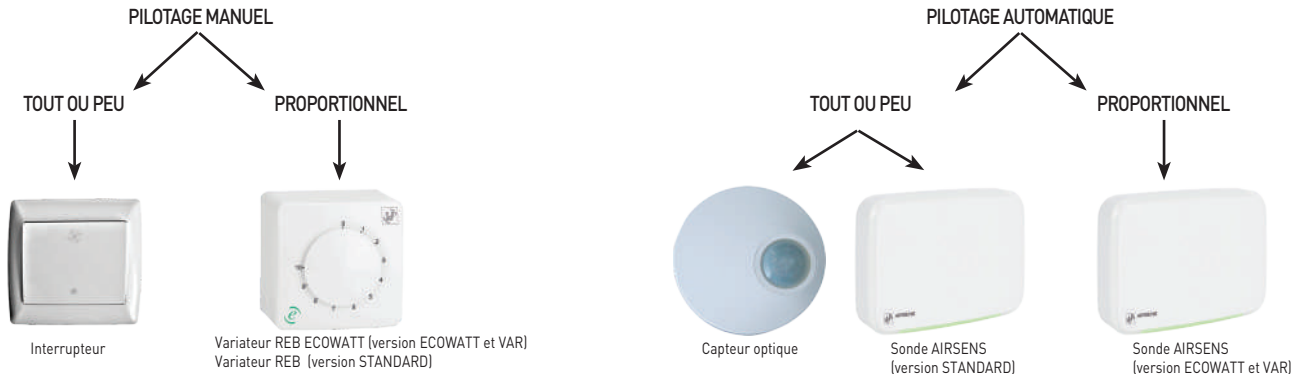

DIMENSIONS (MM)

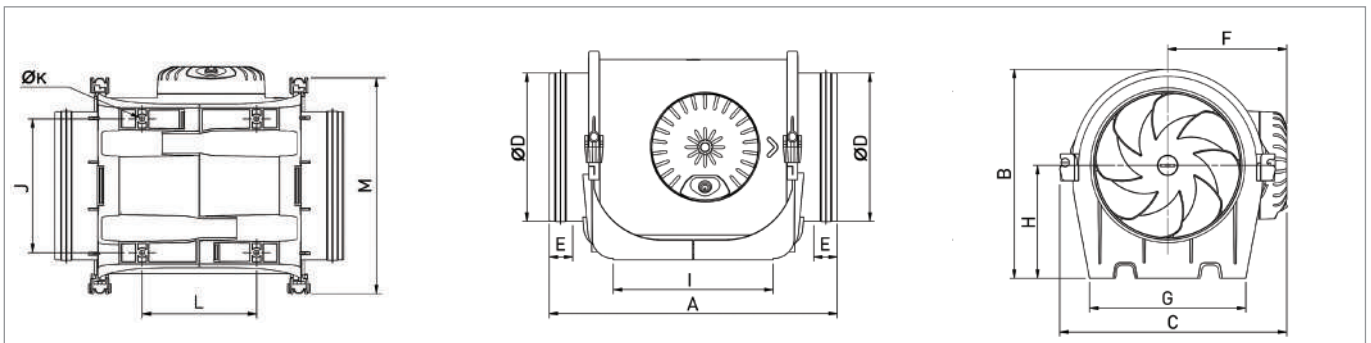

TD EVO	A	B	C	Ø D	E raccord	F	G	H	I	J	Ø K	L	M
TD EVO-100	302	181	201	97	28,5	107	133	100	168	100	4,5	89	189
TD EVO-125	302	191	221	122,5	28,5	117	132	100	172	104,5	4,5	91	209
TD EVO-150	326	221	240	147	25	126	165	120	170	142	5,5	121	229
TD EVO-160	306	221	240	157	25	126	165	120	170	142	5,5	121	229
TD EVO-200	346	238	263	197	28	137	190	124	211	161	5,5	161	253
TD EVO-250	390	289	306	247	40	159	230	155	231	194	7	182	295
TD EVO-315	485	353	371	312	40	192	278	188	317	242	7	206	358

FILTRES

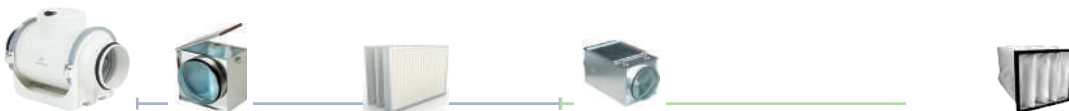

TD EVO	CLASSIFICATION FILTRATION											
	EXTRACTION				INSUFFLATION							
	Caisson pour filtres		EN779 G4	ISO 16890 Coarse ≥ 60%	Caisson pour filtres à poches		EN779 M5	ISO 16890 ePM10 ≥ 75%	EN779 F7	ISO 16890 ePM1 ≥ 55%	EN779 F9	ISO 16890 ePM1 ≥ 75%
	Caisson filtre G4	Code	Filtre G4	Code	Filtre M5 à F7	Code	Filtre M5	Code	Filtre F7	Code	Filtre F9	Code
100	MFL-100 G4	973 699	MFR-100/125 /150/160 G4	973 705	MFL 100 F	970 796	MFR-100/125 /150/160 M5	970 802	MFR-100/125 /150/160 F7	970 754	MFR-100/125 /150/160 F9	970 810
125	MFL-125 G4	973 700			MFL 125 F	970 797						
150					MFL 160 F	970 798						
160	MFL-160 G4	970 669										
200	MFL-200 G4	973 707	MFR-200 G4	973 707	MFL 200 F	970 799	MFR 200 M5	970 803	MFR-200 F7	970 806	MFR-200 F9	970 418
250	MFL-250 G4	973 703	MFR-250 G4	973 708	MFL 250 F	970 800	MFL 250 M5	970 804	MFL-250 F7	970 808	MFL-250 F9	970 811
315	MFL-315 G4	973 709	MFR-315 G4	973 709	MFL 315 F	970 801	MFL 315 M5	970 805	MFL-315 F7	970 755	MFL-315 F9	970 814

TD EVO

ACCESSOIRES DE MONTAGE



TD EVO	Manchette souple M0	Code	4 plots antivibratiles		Prise d'air rejet façade	Code	Chapeau de toiture Tuile	Code	Chapeau de toiture Ardoise	Code
100	-	-	CHOC ISOL	990 001	APC-100	875 061				
125	MSF 125	972 414			APC-125	875 062	CT 125 Tuile	875 343	CT 125 Ardoise	875 345
150	-	-			-		CT 150/160 Tuile	872 085	CT 150/160 Ardoise	872 086
160	MSF 160	975 615			APC-160	875 063				
200	MSF 200	975 616			APC-200	874 636	CT 200 Tuile	870 075	CT 200 Ardoise	874 151
250	MSF 250	975 617			APC-250	874 474	CT 250 Tuile	870 707	CT 250 Ardoise	874 182
315	MSF 315	975 618			APC-315	875 064	CT 315 Tuile	870 891	CT 315 Ardoise	874 183

ACCESSOIRES ELECTRIQUES



TD EVO	Variateur de tension monophasé				Cde de vitesse à distance	Code	Sonde de Qualité d'air	Code	Capteur de présence	Code	Sonde de CO2 & température	Code	Sonde CO2 & humidité	Code
	Référence	Code	Référence	Code										
Selon application	Modèles TD EVO : jusqu'au 200 REB-1N	704 149	Modèle TD EVO VAR et TD EVO ECOWATT REB ECOWATT	700 181	CVF	708 767	AIRSENS CO2 AIRSENS COV AIRSENS RH REC. AIRSENS RF AIRSENS RF CO2 AIRSENS RF COV AIRSENS RF RH	700 131 700 135 700 132 700 141 700 142 700 143 700 144	CPTA/S	700 072	SC02-A SC02-AA SC02-G	700 107 700 109 700 110	SHUR Montage ambiance SHUR Montage Gaine	700 073 700 276
	TD EVO : Modèles 250 et 315 REB-2,5	704 177												



VENT VN



LES + PRODUIT

- Ultra-compact
- Boîte à bornes intégrée
- Adapté pour les grandes longueurs de gaines en réseau

APPLICATION

- Renouvellement d'air dans les locaux domestique, tertiaires ou industriels
- Installation murale déportée en réseau de gaines de grandes longueurs

GAMME

- De 310 à 1320 m³/h
- Du ø 100 au ø 315 mm
- Moteurs monophasés

CARACTERISTIQUES TECHNIQUES

VENT VN	Code	Diamètre de raccordement (mm)	Débit (m ³ /h)	Puissance (W)	Intensité (A)	Température min./max. (°C)	Niveau sonore Aspiration (dB(A))*	Poids (kg)
VENT/V-100 N	262 918	100	310	57	0,26	-20/+60	50	3
VENT/V-125 N	262 919	125	380	57	0,26	-20/+60	51	3
VENT/V-160 N	262 920	160	750	95	0,39	-20/+60	53	5
VENT/V-200 N	262 921	200	960	145	0,60	-20/+60	54	5
VENT/V-250 N	262 922	250	1000	145	0,60	-20/+60	56	6
VENT/V-315 N	262 923	315	1320	247	1,10	-20/+60	59	8

* Niveau de pression acoustique mesuré à l'aspiration en champ libre à 3 m, au volume d'air maxi.

CARACTERISTIQUES GENERALES

VENT VN	100	125	160	200	250	315
Carcasse en tôle d'acier galvanisée	•	•	•	•	•	•
Turbine centrifuge à réaction polyamide	•	•	•	•	•	•
Turbine centrifuge à réaction en acier galvanisé						•
Boîte à bornes	•	•	•	•	•	•
Classe de protection	IP 44	IP 44	IP 44	IP 44	IP 44	IP 44
Protection thermique intégrée	•	•	•	•	•	•
Roulements à billes graissés à vie	•	•	•	•	•	•

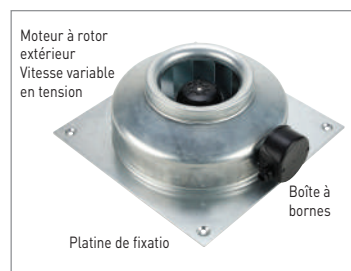

DIMENSIONS (MM)

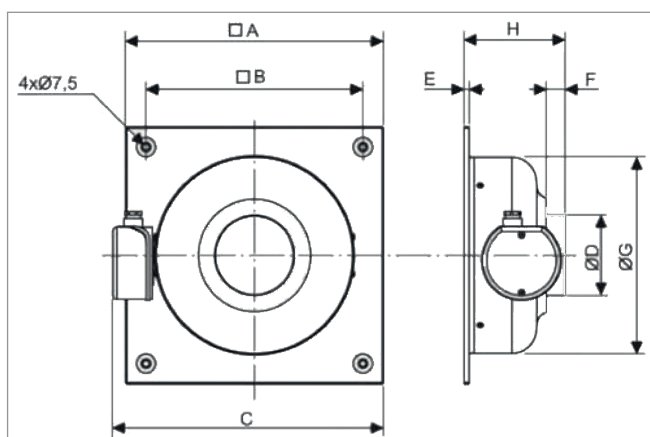

VENT VN	A	B	C	Ø D	E	F	G	H
100	315	265	331	97,5	6	23	240	123
125	315	265	331	122,5	6	27	240	127
160	400	350	418	157	6	28	330	130
200	400	350	418	198	6	27	330	143
250	400	350	418	248	6	27	330	132
315	450	400	477	312	6	25	398	147

VENT VN



COURBES AÉRAULIQUES

- Q_v = débit en m^3/h
- P_{sf} = Pression statique en Pa

- Caractéristiques aérauliques selon les normes ISO 5801

Affichage des performances UNICLIMA



TABLEAU DES DEBITS

TABLEAUX DES DEBITS

HYGRO B - Extrait simplifié (version complète : voir avis technique en cours)

Type de logement	Configuration de base						Pièces techniques supplémentaires			
	Entrées d'air		Bouches d'extraction hygoréglables							
	Séjour	Chambre(s)	Cuisine	Salle de Bains 1	Salle de Bains avec WC 1	WC	Autre SdB	Autre SdB avec WC	Autre WC	Salle d'eau
T1	2 x HY ou 45	-	BEHC 10-40/75	BEHS 5-40	BEHS/W 5-40/30	BEHW 5/30	BEHS 5-40	BEHS/W 5-40/30	BEHW 5/30	BEHS 5-40
T2	HY	HY	BEHC 10-40/90	BEHS 5-40	BEHS/W 5-40/30	BEHW 5/30	BEHS 5-40	BEHS/W 5-40/30	BEHW 5/30	BEHS 5-40
T3	HY	HY	BEHC 10-45/105	BEHS 5-40	BEHS/W 10-45/45	BEHW 5/30	BEHS 5-40	BEHS/W 5-40/30	BEHW 5/30	BEHS 5-40
T4	HY	HY	BEHC 10-45/120	BEHS 5-40	BEHS/W 10-45/45	BEHW 5/30	BEHS 5-40	BEHS/W 5-40/30	BEHW 5/30	BEHS 5-40
T5	HY	HY	BEHC 15-45/135	BEHS 5-40	BEHS/W 10-45/45	BEHW 5/30	BEHS 5-40	BEHS/W 5-40/30	BEHW 5/30	BEHS 5-40
T6	HY	HY	BEHC 15-45/135	BEHS 10-45	BEHS/W 10-45/45	BEHW 5/30	BEHS 5-40	BEHS/W 10-40/45	BEHW 5/30	BEHS 5-40
T7	HY	HY	BEHC 15-45/135	BEHS 10-45	BEHS/W 10-45/45	BEHW 5/30	BEHS 5-40	BEHS/W 10-40/45	BEHW 5/30	BEHS 5-40

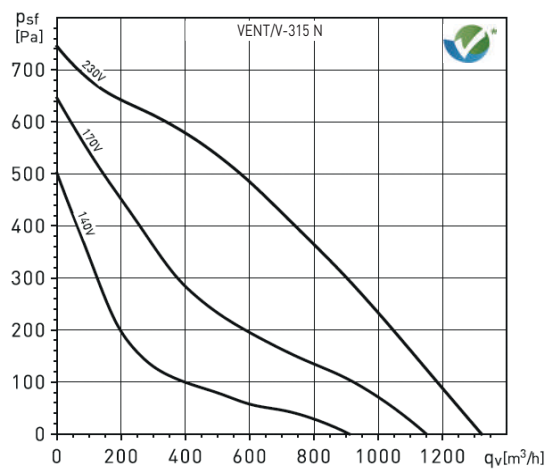
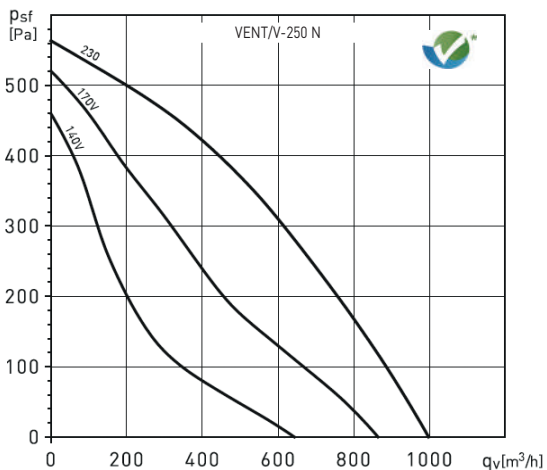
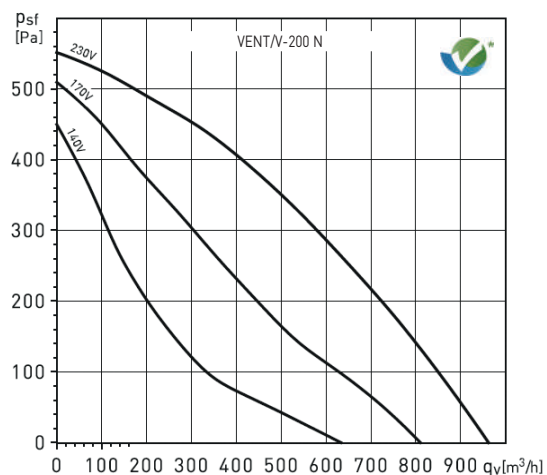
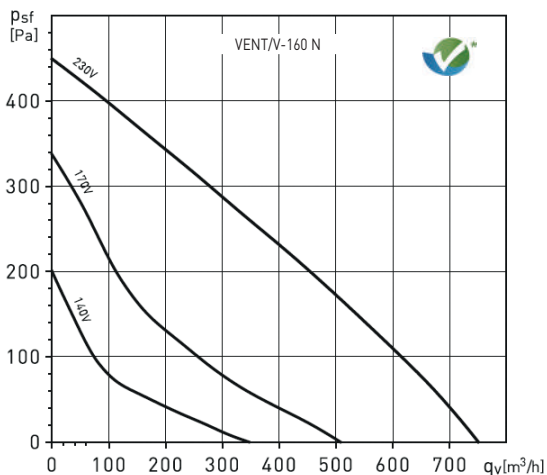
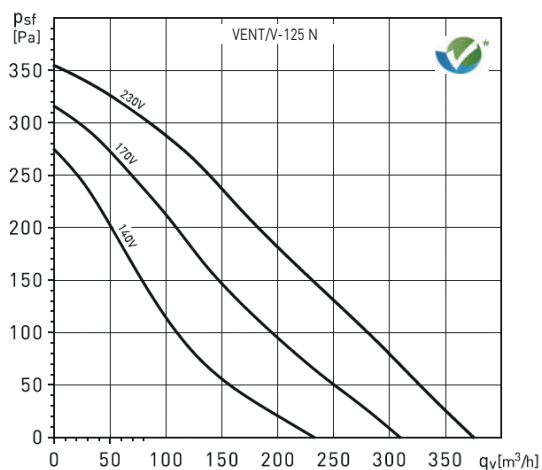
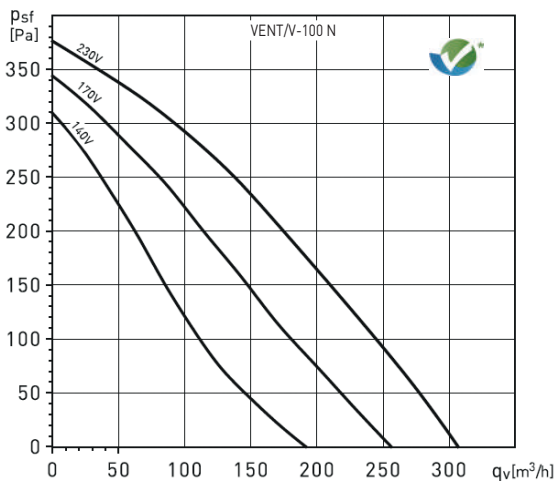
HYGRO A - Extrait simplifié (version complète : voir avis technique en cours)

Type de logement	Configuration de base						Pièces techniques supplémentaires			
	Entrées d'air		Bouches d'extraction hygoréglables							
	Séjour	Chambre(s)	Cuisine	Salle de Bains 1	Salle de Bains avec WC 1	WC	Autre SdB	Autre SdB avec WC	Autre WC	Salle d'eau
T1	2 x 45	-	BEHC 10-40/75	BEHS 5-40	BEHS/W 5-40/30	BEHW 5/30	BEHS 5-40	BEHS/W 5-40/30	BEHW 5/30	BEHS 5-40
T2	2 x 30	30	BEHC 10-40/90	BEHS 10-40	BEHS/W 10-45/45	BEHW 5/30	BEHS 5-40	BEHS/W 5-40/30	BEHW 5/30	BEHS 5-40
T3	2 x 30	30	BEHC 10-45/105	BEHS 10-40	BEHS/W 10-45/45	BEHW 5/30	BEHS 5-40	BEHS/W 5-40/30	BEHW 5/30	BEHS 5-40
T4	45	30	BEHC 10-45/120	BEHS 10-45	BEHS/W 15-45/45	BEHW 5/30	BEHS 5-40	BEHS/W 5-40/30	BEHW 5/30	BEHS 5-40
T5	45	30	BEHC 15-45/135	BEHS 10-45	BEHS/W 15-45/45	BEHW 5/30	BEHS 5-40	BEHS/W 5-40/30	BEHW 5/30	BEHS 5-40
T6	45	22	BEHC 15-45/135	BEHS 15-45	BEHS/W 15-45/45	BEHW 5/30	BEHS 5-40	BEHS/W 10-40/40	BEHW 5/30	BEHS 5-40
T7	45	22	BEHC 15-45/135	BEHS 15-45	BEHS/W 15-45/45	BEHW 5/30	BEHS 5-40	BEHS/W 10-40/40	BEHW 5/30	BEHS 5-40

STANDARD - SIMPLE FLUX

Type de logement	Entrées d'air		Bouches d'extraction autoréglables				
	Séjour	Chambre(s)	Cuisine PV/GV	Salle de Bains	WC	WC sup.	Salle d'eau
T1	2 x 45	-	20/75	15	15	-	-
T2	2 x 30	30	30/90	15	15	-	-
T3	2 x 30	30	45/105	30	15	15	15
T4	45	30	45/120	30	30	15	15
T5	45	30	45/135	30	30	15	15
T6 et plus	45	22	45/135	30	30	15	15

TABLEAU DES DEBITS

CACB MV 	Caisson 400° 1/2h Spécial Rénovation - Moteur AC sans régulation	
	Débit	Pression
	de 50 à 800 m ³ /h	de 50 à 170 Pa
CACB ECM 	Caisson 400° 1/2h Spécial Rénovation - Moteur ECM sans régulation	
	Débit	Pression
	de 50 à 2700 m ³ /h	de 50 à 400 Pa
CACB ECM ECO 	Caisson 400° 1/2h Neuf ou Rénovation - Moteur ECM avec régulation intégrée - Basse consommation	
	Débit	Pression
	de 50 à 2700 m ³ /h	de 50 à 400 Pa
CRCB ECOWATT PM 	Caisson 400° 1/2h Neuf ou Rénovation - Moteur ECM avec régulation intégrée - Très basse consommation	
	Débit	Pression
	de 100 à 9200 m ³ /h	jusqu'à 650 Pa



CACB MV

TERTIAIRE COLLECTIF

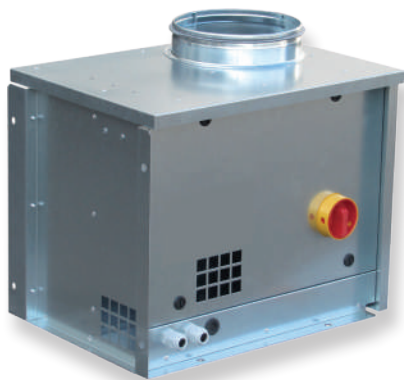

LES + PRODUIT

- Silencieux
- Installation rapide (interrupteur monté câblé)
- Meilleur rapport qualité prix de sa catégorie

APPLICATION

- Extraction d'air
- Installation en intérieur ou en extérieur
- Agréé 400°C 1/2h catégorie C4 (PTO non raccordée)
- VMC en habitat collectif - agrément 400°C 1/2h
- VMC en locaux tertiaires - agrément 400°C 1/2h
- Reprise d'air en locaux tertiaires

GAMME

- Débits de 50 à 800 m³/h
- Pression de 50 à 170 Pa

CARACTERISTIQUES TECHNIQUES

IDENTIFICATION DU MODELE						Coudé à 90° Rejet horizontal	Coudé à 90° Rejet vertical		
SERIE	TAILLE		VERSION						
CACB MV	005	008	I	DI					
Alimentation mono 230V-50Hz	500 m³/h	800 m³/h	Interrupteur de proximité monté/câblé	Depressostat + interrupteur de proximité montés / câblés, calibrés à 80Pa					
CACB MV	Code	Débit (m³/h)	Aspiration / Rejet Raccord Ø (mm)	Puissance absorbée moteur (W)	Intensité maxi (A)	Dimensions hors tout (mm)			Poids (Kg)
						Longueur	Hauteur	Profondeur	
CACB MV 005 I	230 560	500	200	90	0,38	480	416	347	28
CACB MV 008 I	230 562	800	250	180	0,77	480	416	347	30
CACB MV 005 DI	230 561	500	200	90	0,38	480	416	347	28
CACB MV 008 DI	230 563	800	250	180	0,77	480	416	347	30

CARACTERISTIQUES GENERALES

Construction

- Caisson en tôle d'acier galvanisé
- Entraînement direct.
- Piquages de raccordement à joint classe D

Motorisation

- Ventilateur simple ouïe à action moteur en accouplement direct, roulements étanches graissés à vie.
- Moteur hors flux d'air :
- IP10 classe F
- Protection thermique PTO à raccorder pour une utilisation en reprise d'air dans les locaux tertiaires (non 400°C 1/2h)
- 3 vitesses monophasé 230V-50Hz

DIMENSIONS (MM)

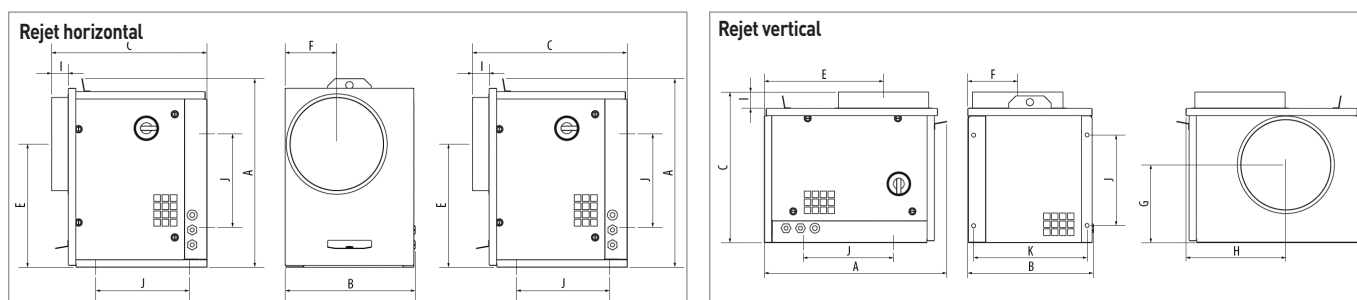

CACB MV	A	B	C	Ø D	E	F	G	H	I	J	K
CACB-N MV 005	480	347	416	200	330	138	215	276	45	250	313
CACB-N MV 008	480	347	416	250	348	113	230	276	45	250	313

CACB MV



COURBES AERAIQUES

- Diagrammes valables pour une densité de l'air de 1,2 kg/m³. Etablis suivant code d'essais des groupes moto-ventilateurs d'extraction en caissons (Norme NF EN 13141-4). Caisson compatible avec une utilisation en VMC hygroréglable A et B. Pour plus d'information se référer à l'Avis Technique.
- ○ Niveau de pression acoustique mesuré en champ libre hémisphérique sur une surface réfléchissante ; le micro placé à 4 m de la source sonore.
- Aspiration raccordée Lp en dB(A) (Norme NF EN ISO3746)
- □ Niveau de puissance acoustique rayonné dans le conduit à l'aspiration ; Lw en dB (A). (Norme NF EN ISO5136)
- P = puissance absorbée en W
Qv = débit en m³/s
SFP = W/m³.s-1
- Affichage des performances UNICLIMA

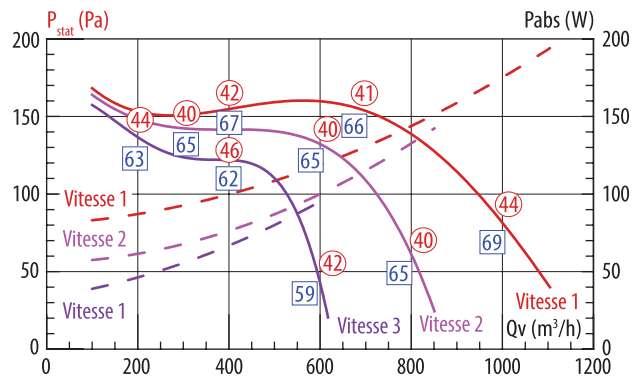
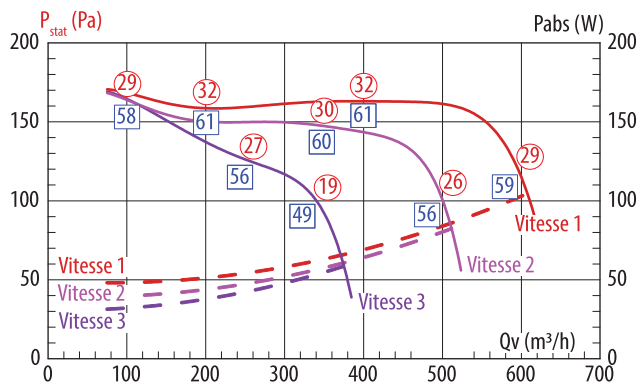

ACCESSOIRES DE MONTAGE



CACB MV	Manchette souple	Code	Plots antivibratiles x4	Code	Prise et sortie d'air	Code	Rejet d'air couleur Tuile	Code	Rejet d'air couleur Ardoise	Code	Chapeaux pare-pluie pour rejet vertical	Code
005	MSF 200	975 616	CHOC ISOL	990 001	APC 200	874 636	CT 200 TUILE	870 075	CT 200 ARDOISE	874 151	CP.005/008	977 544
008	MSF 250	975 617	CHOC ISOL	990 001	APC 250	874 474	CT 250 TUILE	874 182	CT 250 ARDOISE	870 707	CP.005/008	977 544

ACCESSOIRES ELECTRIQUES



CACB MV	Sélecteur de vitesse	Code	Disjoncteur magnéto thermique	Code	Variateur électronique	Code	Temporisateur sur dépressostat	Code
005	SELECTEUR 4P	707 902	DEMA 0,40	709 954	REB 1 N	704 149	TEMPO SUR DEPRESSOSTAT	710 016
008	SELECTEUR 4P	707 902	DEMA 1	707 872	REB 1 N	704 149	TEMPO SUR DEPRESSOSTAT	710 016

CACB ECM



LES + PRODUIT

- Silencieux
- Très basse consommation (moteur ECM)
- Installation rapide (interrupteur et potentiomètre montés câblés)

APPLICATION

- Extraction d'air
- Installation en intérieur ou en extérieur
- Agréé 400°C 1/2h catégorie C4
- VMC en habitat collectif - agrément 400°C 1/2h
- VMC en locaux tertiaires - agrément 400°C 1/2h
- Reprise d'air en locaux tertiaires

GAMME

- Débits de 50 à 2 700 m³/h
- Pression de 50 à 400 Pa
- Caissons :
 - CACB ECM : standard avec inter monté
 - CACB ECM DI : dépressostat + inter montés

CARACTERISTIQUES TECHNIQUES

IDENTIFICATION DU MODELE										Coudé à 90° = CACB ECM 1 Rejet vertical	Double aspiration = CACB ECM 2 Rejet vertical
SERIE	TAILLE					CONFIGURATION		VERSION			
CACB ECM	007	012	015	021	027	1	2	I	DI		
	800 m ³ /h	1200 m ³ /h	1500 m ³ /h	2100 m ³ /h	2700 m ³ /h	Coudé à 90°	Double aspiration	Interrupteur de proximité monté/câblé	Dépressostat + interrupteur de proximité montés/câblés		
CACB ECM	Code	Débit (m ³ /h)	Aspiration / Rejet Raccord Ø (mm)	Puissance absorbée moteur (W)	Intensité maxi (A)	Dimensions hors tout (mm)			Poids (Kg)		
						Longueur	Hauteur	Profondeur			
CACB ECM 007-1/I	230 471	800	250 / 250	140	1,2	507	325	516	18		
CACB ECM 012-1/I	230 475	1200	250 / 250	305	1,6	522	380	541	20		
CACB ECM 015-1/I	230 479	1500	315 / 315	280	1,3	572	410	596	24		
CACB ECM 021-1/I	230 483	2100	315 / 315	720	3,1	572	410	596	26		
CACB ECM 027-1/I	230 487	2700	400 / 400	895	3,9	655	500	691	35		
CACB ECM 007-2/I	230 473	800	200 / 250	140	1,2	682	325	559	21		
CACB ECM 012-2/I	230 477	1200	200 / 250	305	1,6	682	380	576	23		
CACB ECM 015-2/I	230 481	1500	250 / 315	280	1,3	762	410	631	27		
CACB ECM 021-2/I	230 485	2100	250 / 315	720	3,1	762	410	631	29		
CACB ECM 027-2/I	230 489	2700	355 / 400	895	3,9	900	500	734	41		
CACB ECM 007-1/DI	230 470	800	250 / 250	140	1,2	507	325	516	18		
CACB ECM 012-1/DI	230 474	1200	250 / 250	305	1,6	522	380	541	20		
CACB ECM 015-1/DI	230 478	1500	315 / 315	280	1,3	572	410	596	24		
CACB ECM 021-1/DI	230 482	2100	315 / 315	720	3,1	572	410	596	26		
CACB ECM 027-1/DI	230 486	2700	400 / 400	895	3,9	655	500	691	35		
CACB ECM 007-2/DI	230 472	800	200 / 250	140	1,2	682	325	552	21		
CACB ECM 012-2/DI	230 476	1200	200 / 250	305	1,6	682	380	576	23		
CACB ECM 015-2/DI	230 480	1500	250 / 315	280	1,3	762	410	631	27		
CACB ECM 021-2/DI	230 484	2100	250 / 315	720	3,1	762	410	631	29		
CACB ECM 027-2/DI	230 488	2700	355 / 400	895	3,9	900	500	734	41		

CARACTERISTIQUES GENERALES

Construction

- Caisson en tôle d'acier galvanisé équipé de pattes de levage
- Entraînement direct.
- Piquages de raccordement à joint classe D.
- Grille de refolement permettant l'accès à la roue pour le nettoyage
- Configuration 2 : déflecteur avec mousse acoustique en standard

- I : Interrupteur de proximité cadencé avec renvoi de position monté/câblé.
- D : dépressostat monté, raccordé aérauliquement, réglé d'usine à 80 Pa, non modifiable.
- En option : piquage de rejet (voir accessoires)

Motorisation

- Ventilateur simple ouïe à action moteur en accouplement direct, roulements étanches graissés à vie.
- Moteur à courant continu (ECM) hors flux d'air :
 - IP44 classe B mono, 230V 50Hz
 - IP44 classe F mono, 230V 50Hz, modèle 21
- Protection thermique gérée par électronique
- Réglage manuel de la vitesse par potentiomètre interne ou par variateur externe CVF ou REB ECOWATT (accessoires en option).

CACB ECM



DIMENSIONS (MM)

Coudé 90° (1)

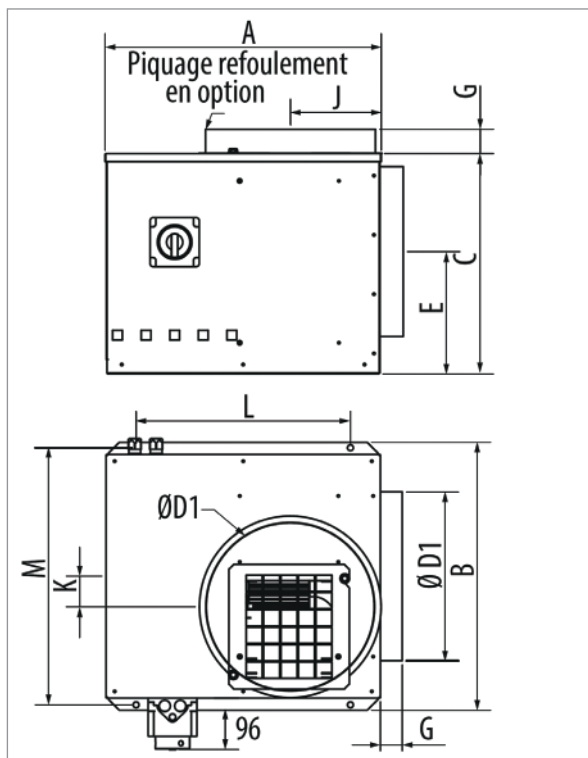

Double aspiration latérale (2)

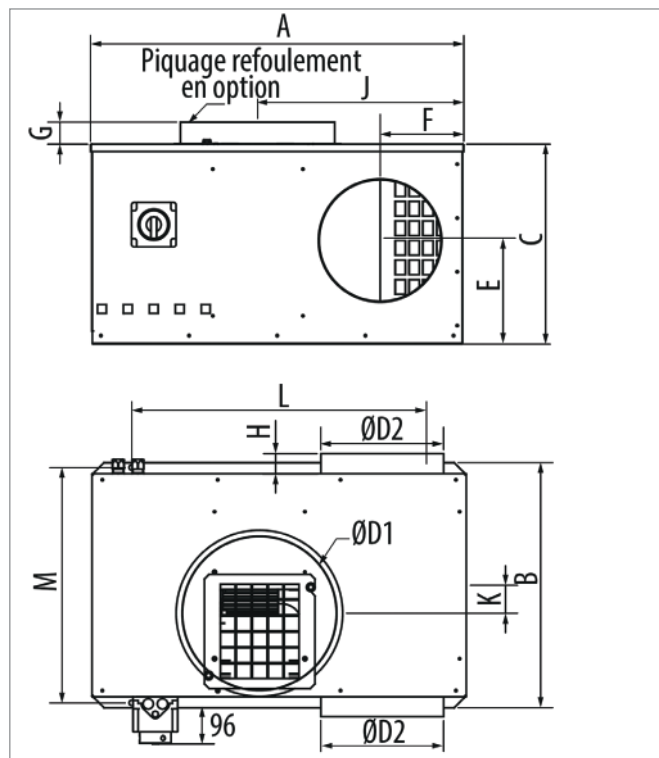

CACB ECM	Config.	A	B	C	D1	D2	E	F	G	H	J	K	L	M
007	1	462	420	325	250		170		45		136	50	375	400
	2	682	420	325	250	200	175	153	45	43	354	51	600	400
012	1	462	445	380	250		192		60		140	61	375	425
	2	682	445	380	250	200	212	153	60	35	360	62	600	425
015	1	512	500	410	315		227		60		168	57	400	480
	2	762	500	410	315	250	212	171	60	35	421	57	600	480
021	1	512	500	410	315		227		60		168	57	400	480
	2	762	500	410	315	250	212	171	60	35	421	57	600	480
027	1	575	595	500	400		250		80		217	55	400	575
	2	900	595	500	400	355	250	228	80	43	545	53	800	575

CACB ECM







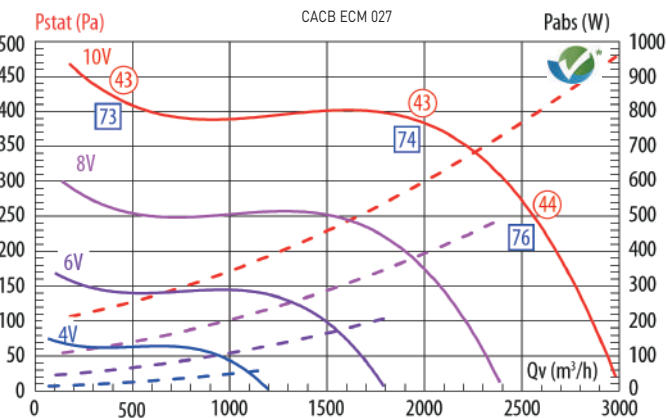
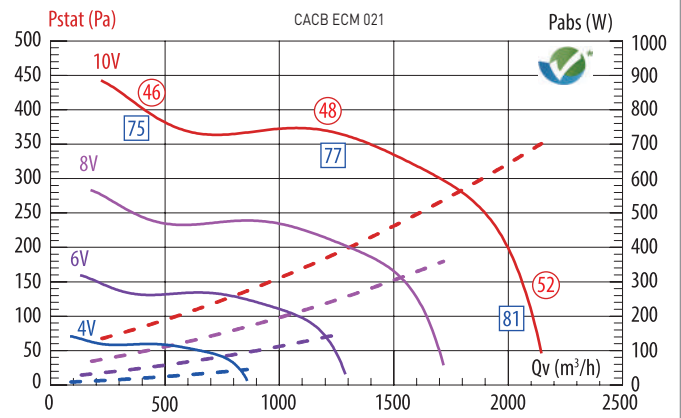
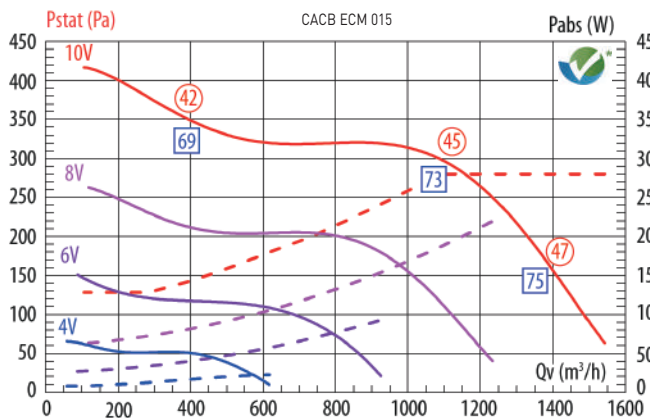
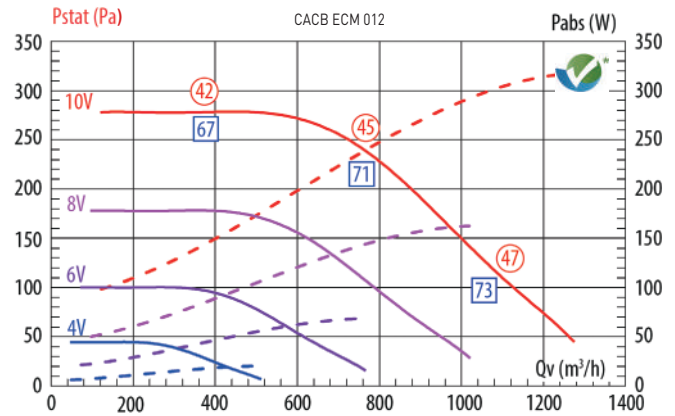
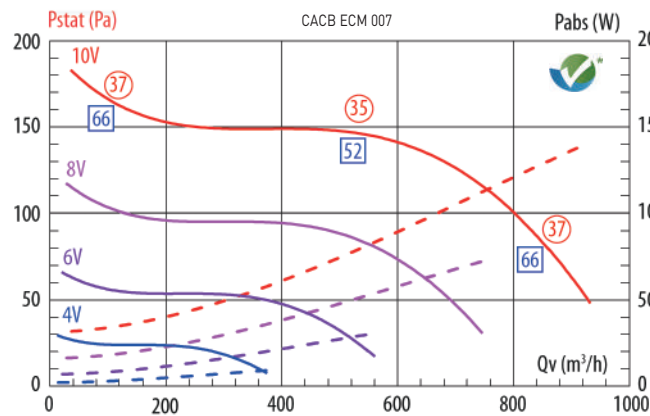

COURBES AERAULIQUES



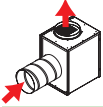

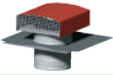

- Diagrammes valables pour une densité de l'air de 1,2 kg/m³. Etablis suivant code d'essais des groupes moto-ventilateurs d'extraction en caissons [Norme NF EN 13141-4]. Caisson compatible avec une utilisation en VMC hygroréglable A et B. Pour plus d'information se référer à l'Avis Technique n°14/13-1919.
- Niveau de pression acoustique mesuré en champ libre hémisphérique sur une surface réfléchissante ; le micro placé à 4 m de la source sonore.
- Aspiration raccordée Lp en dB(A) [Norme NF EN ISO3746]
- Rejet raccordé ; Lp en dB (A).
- Niveau de puissance acoustique rayonné dans le conduit à l'aspiration ; Lw en dB (A). (Norme NF EN ISO5136)
- P = puissance absorbée en W
- Qv = débit en m³/s
- SFP = W/m³.s-1
- Affichage des performances UNICLIMA



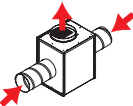

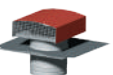

CACB ECM

ACCESSOIRES DE MONTAGE

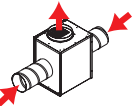
		Code		Code		Code		Code		Code		Code		Code
007-1	MSF 250	975 617	CHOC ISOL	990 001	APC 250	874 474	PAPV 250	864 531	CT 250 TUILE	874 182	CT 250 ARDOISE	870 707	PP CACB	878 314
012-1	MSF 250	975 617			APC 250	874 474	PAPV 250	864 531	CT 250 TUILE	874 182	CT 250 ARDOISE	870 707	PP CACB	878 314
015-1	MSF 315	975 618			APC 315	874 064	PAPV 315	864 540	CT 315 TUILE	870 891	CT 315 ARDOISE	874 183	PP CACB	878 314
021-1	MSF 315	975 618			APC 315	874 064	PAPV 315	864 540	CT 315 TUILE	870 891	CT 315 ARDOISE	874 183	PP CACB	878 314
027-1	MSF 400	975 620			APC 400	874 637	PAPV 400	864 550	CT 400 TUILE	875 057	CT 400 ARDOISE	872 088	PP CACB	878 314

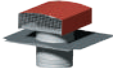
		Code		Code		Code		Code		Code		Code		Code
007-2	MSF 200	975 616	CHOC ISOL	990 001	APC 250	874 474	PAPV 250	864 531	CT 250 TUILE	874 182	CT 250 ARDOISE	870 707	PP CACB	878 314
012-2	MSF 200	975 616			APC 250	874 474	PAPV 250	864 531	CT 250 TUILE	874 182	CT 250 ARDOISE	870 707	PP CACB	878 314
015-2	MSF 250	975 617			APC 315	874 064	PAPV 315	864 540	CT 315 TUILE	870 891	CT 315 ARDOISE	874 183	PP CACB	878 314
021-2	MSF 250	975 617			APC 315	874 064	PAPV 315	864 540	CT 315 TUILE	870 891	CT 315 ARDOISE	874 183	PP CACB	878 314
027-2	MSF 355	975 619			APC 400	874 637	PAPV 400	864 550	CT 400 TUILE	875 057	CT 400 ARDOISE	872 088	PP CACB	878 314

		Code		Code		Code		Code
007-2	PAPV 250	864 531	CT 250 TUILE	874 182	CT 250 ARDOISE	870 707	PP CACB	878 314
012-2	PAPV 250	864 531	CT 250 TUILE	874 182	CT 250 ARDOISE	870 707	PP CACB	878 314
015-2	PAPV 315	864 540	CT 315 TUILE	870 891	CT 315 ARDOISE	874 183	PP CACB	878 314
021-2	PAPV 315	864 540	CT 315 TUILE	870 891	CT 315 ARDOISE	874 183	PP CACB	878 314
027-2	PAPV 400	864 550	CT 400 TUILE	875 057	CT 400 ARDOISE	872 088	PP CACB	878 314

ACCESSOIRES ELECTRIQUES

		Code		Code		Code
Tous modèles	REB ECOWATT	700 181	TEMPO SUR DEPRESSOSTAT	710 016	CVF	708 767

CACB ECM ECO



LES + PRODUIT

- Silencieux
- Très basse consommation (moteur ECM)
- Jusqu'à 40% d'économies d'énergie

APPLICATION

- Extraction d'air
- Installation en intérieur ou en extérieur
- Agréé 400°C 1/2h catégorie C4
- VMC en habitat collectif - agrément 400°C 1/2h
- VMC en locaux tertiaires - agrément 400°C 1/2h
- Reprise d'air en locaux tertiaires

GAMME

- Débits de 50 à 2 700 m³/h
- Pression jusqu'à 400 Pa
- Caissons :
 - CACB ECM ECO : inter monté
 - CACB ECM ECO DI : dépressostat + inter montés

CARACTERISTIQUES TECHNIQUES

IDENTIFICATION DU MODELE									
SERIE	TAILLE					CONFIGURATION		VERSION	
CACB ECM ECO	007	012	015	021	027	1	2	I	DI
	800 m³/h	1200 m³/h	1500 m³/h	2100 m³/h	2700 m³/h	Coudé à 90°	Double aspiration	Interrupteur de proximité monté/câblé	Dépressostat + interrupteur de proximité montas/câblés

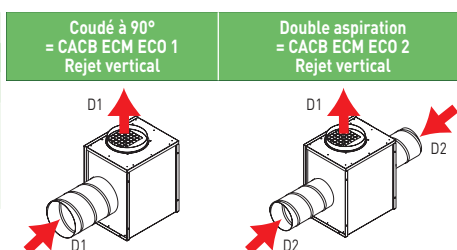

CACB ECM ECO	Code	Débit (m³/h)	Aspiration / Rejet Raccord Ø (mm)	Puissance absorbée moteur (W)	Intensité max(A)	Dimensions hors tout (mm)			Poids (Kg)
						Longueur	Hauteur	Profondeur	
CACB ECM ECO 007-1/I	230 452	800	250 / 250	140	1,2	507	325	420	18
CACB ECM ECO 012-1/I	230 449	1200	250 / 250	305	1,6	522	380	445	20
CACB ECM ECO 015-1/I	230 451	1500	315 / 315	280	1,3	572	410	500	24
CACB ECM ECO 021-1/I	230 491	2100	315 / 315	720	3,1	572	410	500	26
CACB ECM ECO 027-1/I	230 454	2700	400 / 400	895	3,9	655	500	595	35
CACB ECM ECO 007-2/I	230 453	800	200 / 250	140	1,2	682	325	420	21
CACB ECM ECO 012-2/I	230 448	1200	200 / 250	305	1,6	682	380	445	23
CACB ECM ECO 015-2/I	230 450	1500	250 / 315	280	1,3	762	410	500	27
CACB ECM ECO 021-2/I	230 493	2100	250 / 315	720	3,1	762	410	500	29
CACB ECM ECO 027-2/I	230 455	2700	355 / 400	895	3,9	900	500	595	41
CACB ECM ECO 007-1/DI	230 442	800	250 / 250	140	1,2	507	325	420	18
CACB ECM ECO 012-1/DI	230 439	1200	250 / 250	305	1,6	522	380	445	20
CACB ECM ECO 015-1/DI	230 441	1500	315 / 315	280	1,3	572	410	500	24
CACB ECM ECO 021-1/DI	230 490	2100	315 / 315	720	3,1	572	410	500	26
CACB ECM ECO 027-1/DI	230 444	2700	400 / 400	895	3,9	655	500	595	35
CACB ECM ECO 007-2/DI	230 443	800	200 / 250	140	1,2	682	325	420	21
CACB ECM ECO 012-2/DI	230 438	1200	200 / 250	305	1,6	682	380	445	23
CACB ECM ECO 015-2/DI	230 440	1500	250 / 315	280	1,3	762	410	500	27
CACB ECM ECO 021-2/DI	230 492	2100	250 / 315	720	3,1	762	410	500	29
CACB ECM ECO 027-2/DI	230 445	2700	355 / 400	895	3,9	900	500	595	41

CACB ECM ECO



CARACTERISTIQUES GENERALES

Construction

- Caisson en tôle d'acier galvanisé.
- Entraînement direct.
- Piquages de raccordement à joint classe D.
- Grille de refoulement permettant l'accès à la roue pour le nettoyage (piquage de rejet en option).
- Configuration 2 : déflecteur avec mousse acoustique en standard
- Boîtier de régulation IP55
- I : Interrupteur de proximité cadenassable avec renvoi de position monté/câblé.
- D : dépressostat monté, raccordé aérauliquement, réglé d'usine à 80 Pa, non modifiable.

Motorisation

- Moteur à courant continu (ECM) hors flux d'air :
 - IP44 classe B monophasé 230V-50Hz
 - IP44 classe F monophasé 230V-50Hz modèle 21
- Protection thermique gérée par électronique

DIMENSIONS (MM)

Coudé 90° (1)

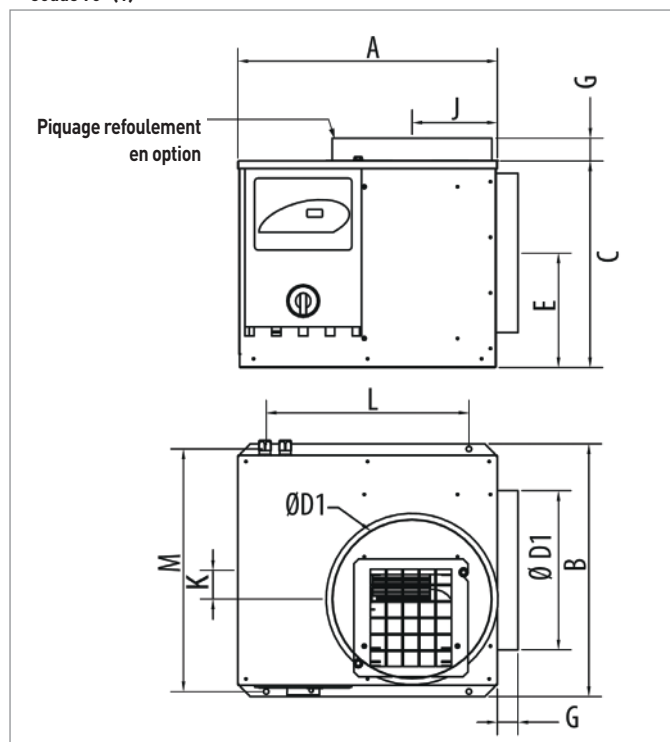

Double aspiration latérale (2)

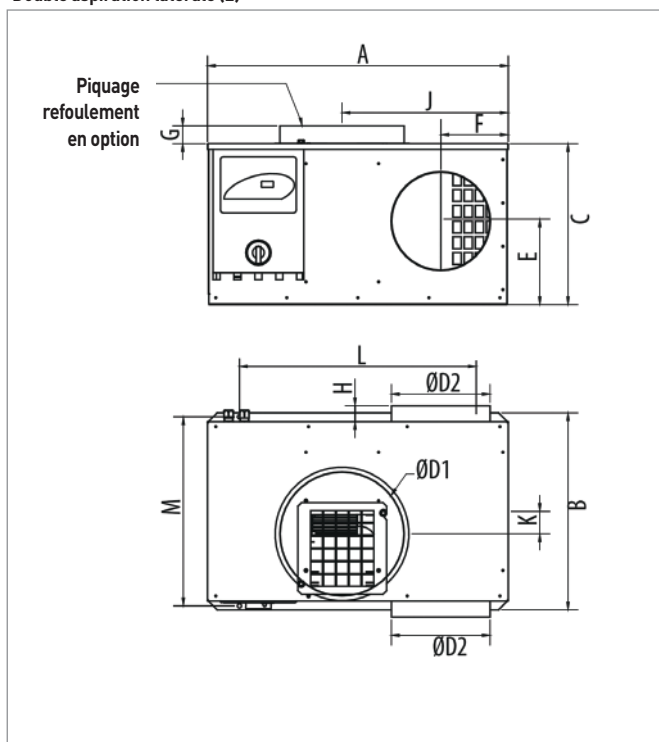

CACB ECM ECO	Config.	A	B	C	D1	D2	E	F	G	H	J	K	L	M
007	1	462	420	325	250		170		45		136	50	375	400
	2	682	420	325	250	200	175	153	45	43	354	51	600	400
012	1	462	445	380	250		192		60		140	61	375	425
	2	682	445	380	250	200	212	153	60	35	360	62	600	425
015	1	512	500	410	315		227		60		168	57	400	480
	2	762	500	410	315	250	212	171	60	35	421	57	600	480
021	1	512	500	410	315		227		60		168	57	400	480
	2	762	500	410	315	250	212	171	60	35	421	57	600	480
027	1	575	595	500	400		250		80		217	55	400	575
	2	900	595	500	400	355	250	228	80	43	545	53	800	575

CACB ECM ECO



COURBES AERAULIQUES

- Diagrammes valables pour une densité de l'air de 1,2 kg/m³. Etablis suivant code d'essais des groupes moto-ventilateurs d'extraction en caissons (Norme NF EN 13141-4). Caisson compatible avec une utilisation en VMC hygroréglable A et B. Pour plus d'information se référer à l'Avis Technique n°14/13-1919.
- ○ Niveau de pression acoustique mesuré en champ libre hémisphérique sur une surface ré échissante ; le micro placé à 4 m de la source sonore.
- Aspiration raccordée Lp en dB(A) (Norme NF EN ISO3746)
- Rejet raccordé ; Lp en dB (A).
- □ Niveau de puissance acoustique rayonné dans le conduit à l'aspiration ; Lw en dB (A). (Norme NF EN ISO5136)
- P = puissance absorbée en W
- Qv = débit en m³/s
- SFP = W/m³.s-1
- Affichage des performances UNICLIMA

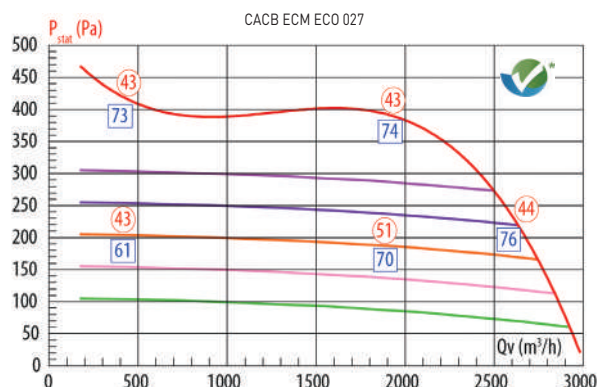
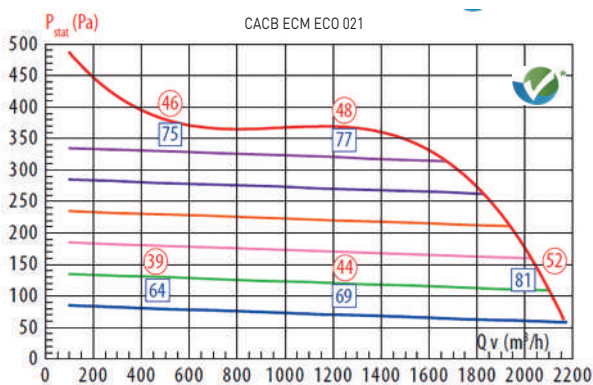
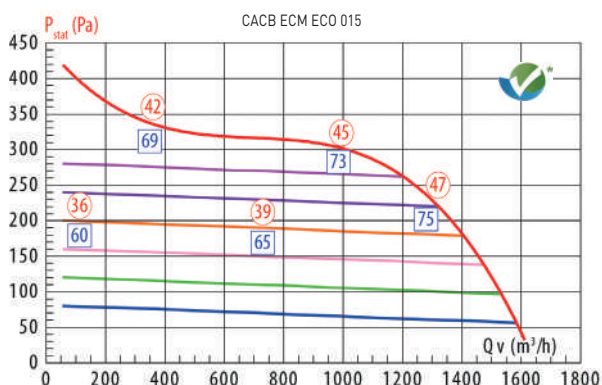
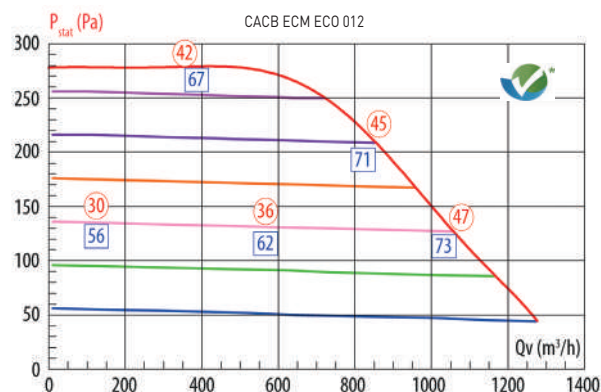
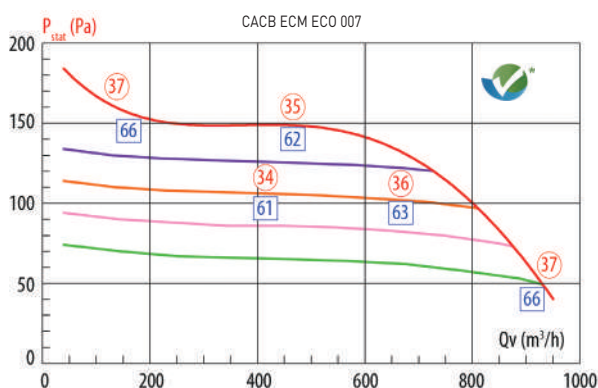









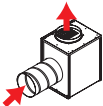





CACB ECM ECO

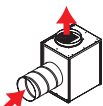

TERTIAIRE COLLECTIF

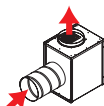
ACCESSOIRES DE MONTAGE

 CACB ECM ECO Configuration 1 (D1)	 Manchette souple	Code	 Plots anti vibratiles x4	Code	 Prise et sortie d'air	Code	 Piquage de rejet	Code	 Chapeaux pare-pluie	Code	 Rejet d'air couleur Tuile	Code	 Rejet d'air couleur Ardoise	Code
007-1	MSF 250	975 617	CHOC ISOL	990 001	APC 250	874 474	PAPV 250	864 531	PP CACB	878 314	CT 250 TUILE	874 182	CT 250 ARDOISE	870 707
012-1	MSF 250	975 617			APC 250	874 474	PAPV 250	864 531			CT 250 TUILE	874 182	CT 250 ARDOISE	870 707
015-1	MSF 315	975 618			APC 315	874 064	PAPV 315	864 540			CT 315 TUILE	870 891	CT 315 ARDOISE	874 183
021-1	MSF 315	975 618			APC 315	874 064	PAPV 315	864 540			CT 315 TUILE	870 891	CT 315 ARDOISE	874 183
027-1	MSF 400	975 620			APC 400	874 637	PAPV 400	864 550			CT 400 TUILE	875 057	CT 400 ARDOISE	872 088

 CACB ECM ECO Configuration 2 /Aspiration (D2)	 Manchette souple	Code	 Plots anti vibratiles x4	Code	 CACB ECM ECO Configuration 2 /Rejet (D1)	 Piquage de rejet	Code	 Chapeaux pare-pluie	Code	 Rejet d'air couleur Tuile	Code	 Rejet d'air couleur Ardoise	Code
007-2	MSF 200	975 616	CHOC ISOL	990 001	007-2	PAPV 250	864 531	PP CACB	878 314	CT 250 TUILE	874 182	CT 250 ARDOISE	864 531
012-2	MSF 200	975 616			012-2	PAPV 250	864 531			CT 250 TUILE	874 182	CT 250 ARDOISE	864 531
015-2	MSF 250	975 617			015-2	PAPV 315	864 540			CT 315 TUILE	870 891	CT 315 ARDOISE	864 540
021-2	MSF 250	975 617			021-2	PAPV 315	864 540			CT 315 TUILE	870 891	CT 315 ARDOISE	864 540
027-2	MSF 355	975 619			027-2	PAPV 400	864 550			CT 400 TUILE	875 057	CT 400 ARDOISE	864 550

ACCESSOIRES ELECTRIQUES

 CACB ECM ECO Configuration 2 Rejet (D1)	 Temporisation sur Depressostat	Code
Tous modèles	TEMPO SUR DEPRESSOSTAT	710 016

CRCB ECOWATT PM



LES + PRODUIT

- Consommation ultra optimisée
- Conforme Avis Technique Hygro 14.517-2278V
- Fonctionnement pression inversée

APPLICATION

- Extraction d'air
- Installation en intérieur ou en extérieur
- Agréé 400°C 1/2h catégorie C4 . EFR-16-002342
- VMC en habitat collectif et locaux tertiaires
- Reprise d'air en locaux tertiaires

GAMME

- Débits de 100 à 9 200 m³/h
- Pression jusqu'à 650 Pa
- Configurations caissons :
 - CRCB ECOWATT PM L : en ligne
 - CRCB ECOWATT PM M : modulable, livré avec un bouchon, pour 1 ou 2 aspirations à 90°
 - CRCB ECOWATT PM D : double aspiration à 180°
- Versions rejet horizontal ou vertical
- CRCB ECOWATT PM ISO : version isolée par laine de verre 25 mm

CARACTERISTIQUES TECHNIQUES

IDENTIFICATION DU MODELE																		
SERIE	TAILLE									CONFIGURATION					ISOLATION	TENSION		
	04	06	10	22	30	38	48	70	82	92	H	V	L	M	D	ISO	MONO	TRI
CRCB ECOWATT PM	400 m³/h	600 m³/h	1000 m³/h	2200 m³/h	3000 m³/h	3800 m³/h	4800 m³/h	7000 m³/h	8200 m³/h	9200 m³/h	Refolement horizontal	Refolement vertical	Aspiration et rejet en ligne	Modulable 1 à 2 aspirations à 90°	Double aspiration à 180°	25mm laine de verre	230V 50Hz	400V 50Hz
REJET HORIZONTAL	Puissance (kW)		Intensité (A)		HL Code	HM Code	HD Code	HL ISO Code	HM ISO Code	HD ISO Code								
230V Monophasé											Isolation 25 mm - 230V Monophasé							
CRCB ECOWATT PM 04	0,1		0,7		237 901	237 903	-	237 900	237 902	-								
CRCB ECOWATT PM 06	0,1		1,0		237 909	237 911	-	237 908	237 910	-								
CRCB ECOWATT PM 10	0,2		1,2		237 919	237 921	237 917	237 918	237 920	237 916								
CRCB ECOWATT PM 22	0,4		1,6		237 931	237 933	237 929	237 930	237 932	237 928								
CRCB ECOWATT PM 30	0,6		2,6		230 214	230 229	-	230 224	230 239	-								
CRCB ECOWATT PM 38	0,7		3,1		230 215	230 230	230 249	230 225	230 240	230 255								
CRCB ECOWATT PM 48	0,7		3,1		230 216	230 231	230 250	230 226	230 241	230 256								
CRCB ECOWATT PM 70	1,2		5,4		230 217	230 232	-	230 227	230 242	-								
CRCB ECOWATT PM 82	1,4		6,0		230 218	230 233	230 251	230 228	230 243	230 257								
400V Triphasé											Isolation 25 mm - 400V Triphasé							
CRCB ECOWATT PM 30	0,6		1,2		230 220	230 235	-	-	230 245	-								
CRCB ECOWATT PM 38	0,7		1,3		230 221	230 236	230 253	-	230 246	230 259								
CRCB ECOWATT PM 48	0,7		1,5		230 222	230 237	230 254	-	230 247	230 260								
CRCB ECOWATT PM 70	1,2		2,6		230 223	230 238	-	-	230 248	-								
CRCB ECOWATT PM 92	1,7		3,5		230 219	230 234	230 252	-	230 244	230 258								
REJET VERTICAL	Puissance (kW)		Intensité (A)		VL Code	VM Code	VD Code	VL ISO Code	VM ISO Code	VD ISO Code								
230V Monophasé											Isolation 25 mm - 230V Monophasé							
CRCB ECOWATT PM 04	0,1		0,7		237 905	237 907	-	237 904	237 906	-								
CRCB ECOWATT PM 06	0,1		1,0		237 913	237 915	-	237 912	237 914	-								
CRCB ECOWATT PM 10	0,2		1,2		237 925	237 927	237 923	237 924	237 926	237 922								
CRCB ECOWATT PM 22	0,4		1,6		237 937	237 939	237 935	237 936	237 938	237 934								
CRCB ECOWATT PM 30	0,6		2,6		230 261	230 281	-	230 271	230 291	-								
CRCB ECOWATT PM 38	0,7		3,1		230 262	230 282	230 301	230 272	230 292	230 307								
CRCB ECOWATT PM 48	0,7		3,1		230 263	230 283	230 302	230 273	230 293	230 308								
CRCB ECOWATT PM 70	1,2		5,4		230 264	230 284	-	230 274	230 294	-								
CRCB ECOWATT PM 82	1,4		6,0		230 265	230 285	230 303	230 275	230 295	230 309								
400V Triphasé											Isolation 25 mm - 400V Triphasé							
CRCB ECOWATT PM 30	0,6		1,2		230 267	230 287	-	230 277	230 297	-								
CRCB ECOWATT PM 38	0,7		1,3		230 268	230 288	230 305	230 278	230 298	230 311								
CRCB ECOWATT PM 48	0,7		1,5		230 269	230 289	230 306	230 279	230 299	230 312								
CRCB ECOWATT PM 70	1,2		2,6		230 270	230 290	-	230 280	230 300	-								
CRCB ECOWATT PM 92	1,7		3,5		230 266	230 286	230 304	230 276	230 296	230 310								

CRCB ECOWATT PM



CARACTERISTIQUES GENERALES

Construction

- Caisson en tôle d'acier galvanisé équipé de 4 pattes de fixation (04 à 38) ou 2 omégas transversaux (48 à 92).
- Piquage de raccordement à joints. version rejet vertical livrée sans piquage de raccordement (piquage plat à joint PAPV à monter en option avec des vis autoforeuses).
- I : Interrupteur de proximité cadennassable monté/câblé.
- Turbine à réaction haute performance en acier galvanisé.
- Accouplement direct
- Couvercle équipé de 2 ou 4 poignées, démontable sans outil pour garantir un accès aisé à l'intérieur du caisson pour le nettoyage.
- Version rejet horizontal ou vertical.
- Version ISO avec isolation acoustique par laine de verre 25 mm M0 dans panneau double peau.
- Levage par 2 pattes en acier ou par élingage à travers les omégas.

Motorisation

- Moteur à courant continu (ECM) hors flux d'air :
 - 04 à 22 : IP44 classe B monophasé 230V 50Hz
 - 30, 38, 48, 70, 82 : IP54 classe F monophasé 230V 50Hz
 - 30, 38, 48, 70, 92 : IP54 classe F triphasé 400V 50Hz

- Protection thermique gérée par électronique et agréé pour un fonctionnement C4.
- Pilotage moteur 1 vitesse ECM mono ou tri
 - Régulation en courbe montante, accessoires électriques intégrés en standard

Régulation - RMEC

- Fonctionnement en pression inversée courbe montante
- Paramétrage du régulateur avec des valeurs issues de notre logiciel de dimensionnement CONSOMAIR et propre à chaque chantier
 - Débits mini et maxi de l'installation
 - pressions mini et maxi de l'installation
- Un algorithme calcule la courbe débit/pression du caisson adaptée à l'installation
- Adaptation permanente de la vitesse moteur au besoin
- Afficheur LCD rétro-éclairé avec touches de fonction en façade, télécommande déportée en option.
- Affichage en clair de la mesure (pression, débit) et de la consigne réglée
- Signalisation du défaut de ventilation intégré : contact sec disponible sur le bornier du RMEC (pouvoir de coupure sous 230 Vac : 3A résistif)
- Communication ModBus RTU en série

	EN LIGNE	COUDÉ 90°	MODULABLE	
			DOUBLE ASPIRATION 90°	D DOUBLE ASPIRATION
REJET HORIZONTAL				
REJET VERTICAL				



CRCB ECOWATT PM HD 82-92



CRCB ECOWATT PM HM 22



CRCB ECOWATT PM HL

CRCB ECOWATT PM



DIMENSIONS (MM)

CRCB ECOWATT PM L/M - Refoulement horizontal

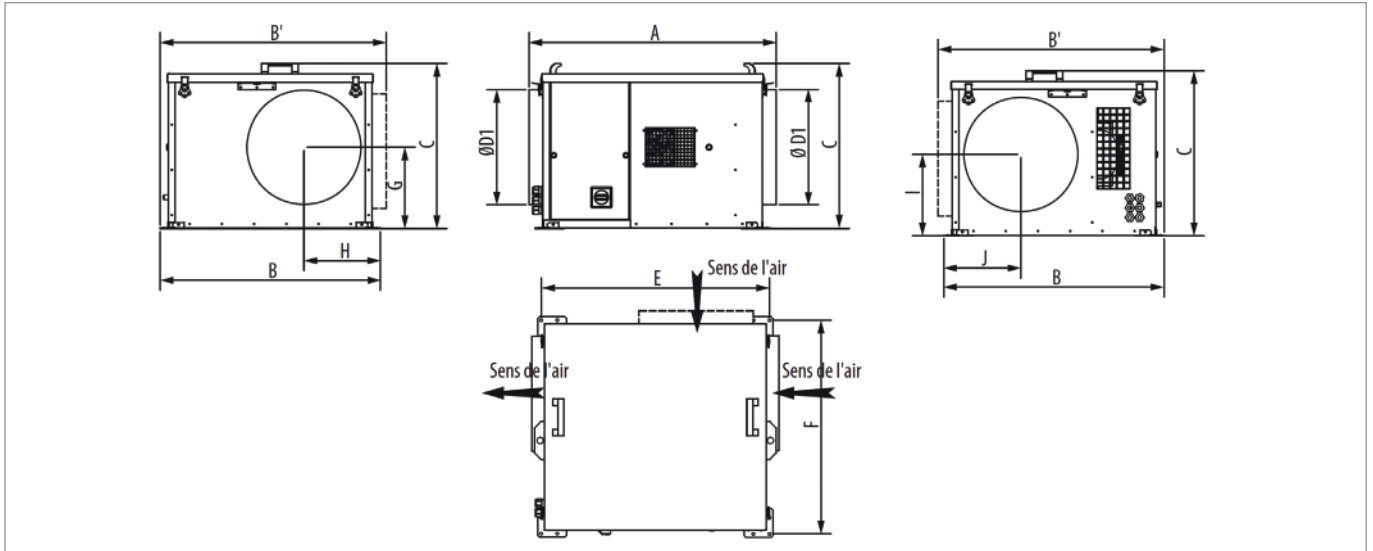

CRCB ECOWATT PM	A	B	B'	C*	D1	E	F	G	H	I	J	Poids (kg)
CRCB ECOWATT PM 04	627	523	533	320	160	568	502	157	175	157	161	22
CRCB ECOWATT PM 06	627	523	533	320	200	568	502	157	175	157	161	22
CRCB ECOWATT PM 10	627	566	583	421	250	569	544	207	185	207	186	26
CRCB ECOWATT PM 22	767	683	701	511	355	709	661	252	237	252	239	45
CRCB ECOWATT PM 30	1019	820	873	568	400	892	797	267	271	267	271	64
CRCB ECOWATT PM 38	1153	938	971	631	500	1036	907	306	331	306	331	78

* Version ISO : +27 mm

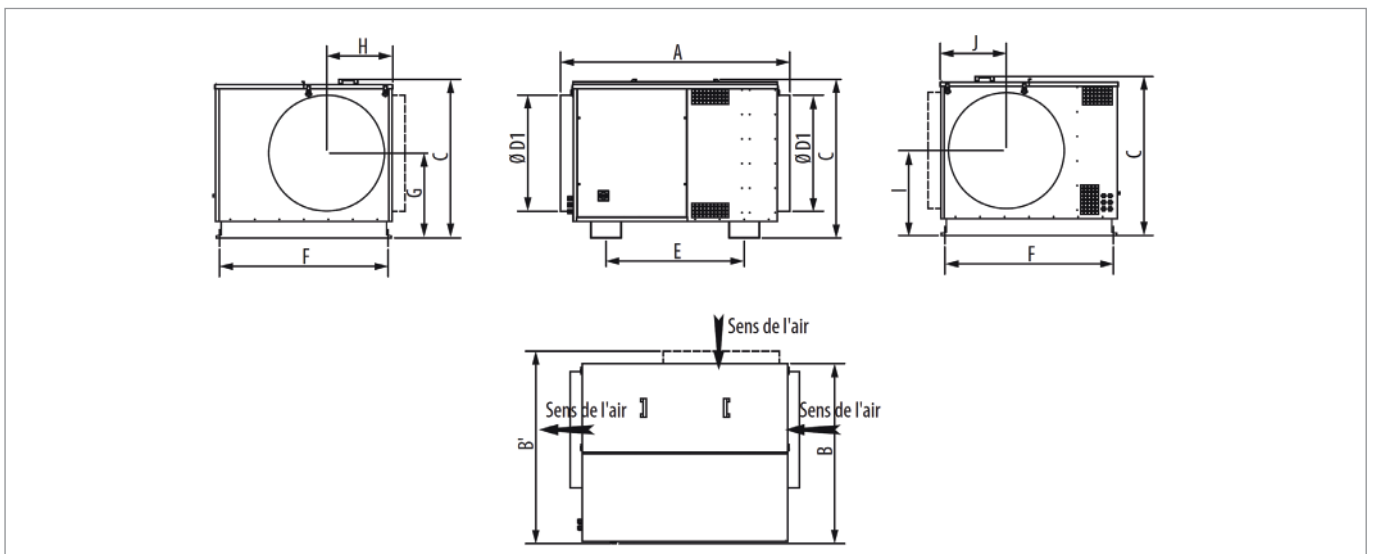

CRCB ECOWATT PM	A	B	B'	C*	D1	E	F	G	H	I	J	Poids (kg)
CRCB ECOWATT PM 48	1165	985	1065	800	560	700	918	433	330	433	330	107
CRCB ECOWATT PM 70	1280	1030	1100	880	630	815	970	473	365	473	365	121
CRCB ECOWATT PM 82	1404	1100	1175	970	710	846	1032	518	405	518	405	170
CRCB ECOWATT PM 92	1404	1100	1175	970	710	846	1032	518	405	518	405	171

* Version ISO : +27 mm

CRCB ECOWATT PM



DIMENSIONS (MM)

CRCB ECOWATT PM L/M - Refoulement vertical

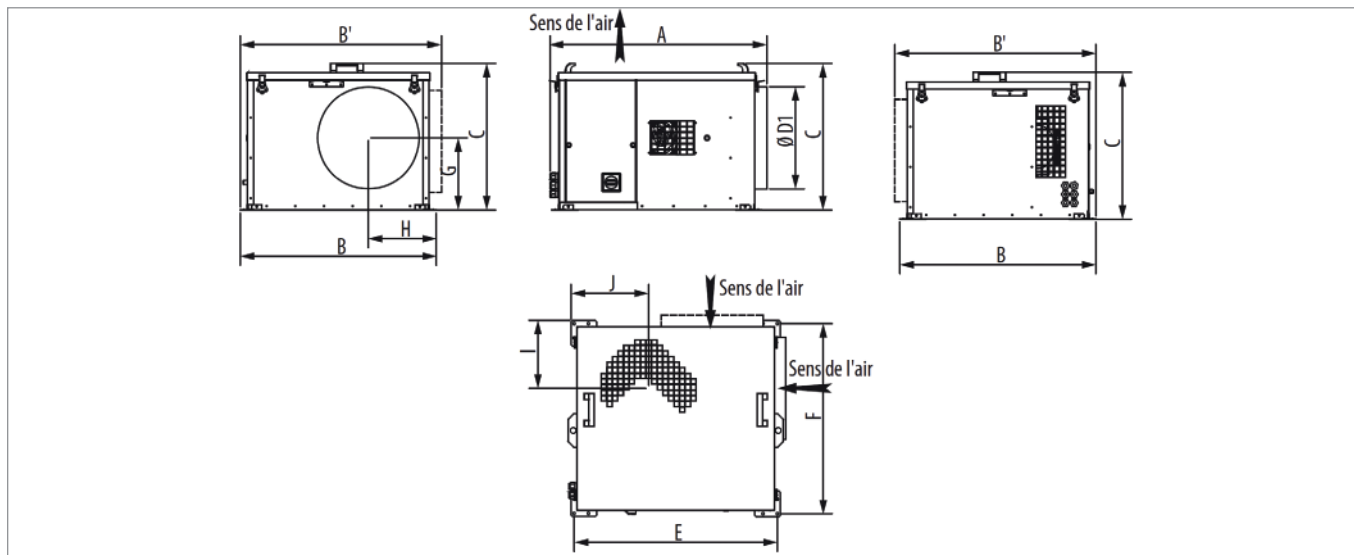

CRCB ECOWATT PM	A	B	B'	C*	D1	E	F	G	H	I	J	Poids (kg)
CRCB ECOWATT PM 04	609	523	533	320	160	568	502	157	175	130	165	22
CRCB ECOWATT PM 06	609	523	533	320	200	568	502	157	175	130	165	22
CRCB ECOWATT PM 10	616	566	583	421	250	569	544	207	185	166	198	26
CRCB ECOWATT PM 22	756	683	701	511	355	709	661	252	237	236	271	45
CRCB ECOWATT PM 30	973	820	873	565	400	892	797	267	271	248	286	64
CRCB ECOWATT PM 38	1106	938	971	637	500	1036	907	306	331	315	350	78

* Version ISO : +27 mm, ** Option rejet PAPV

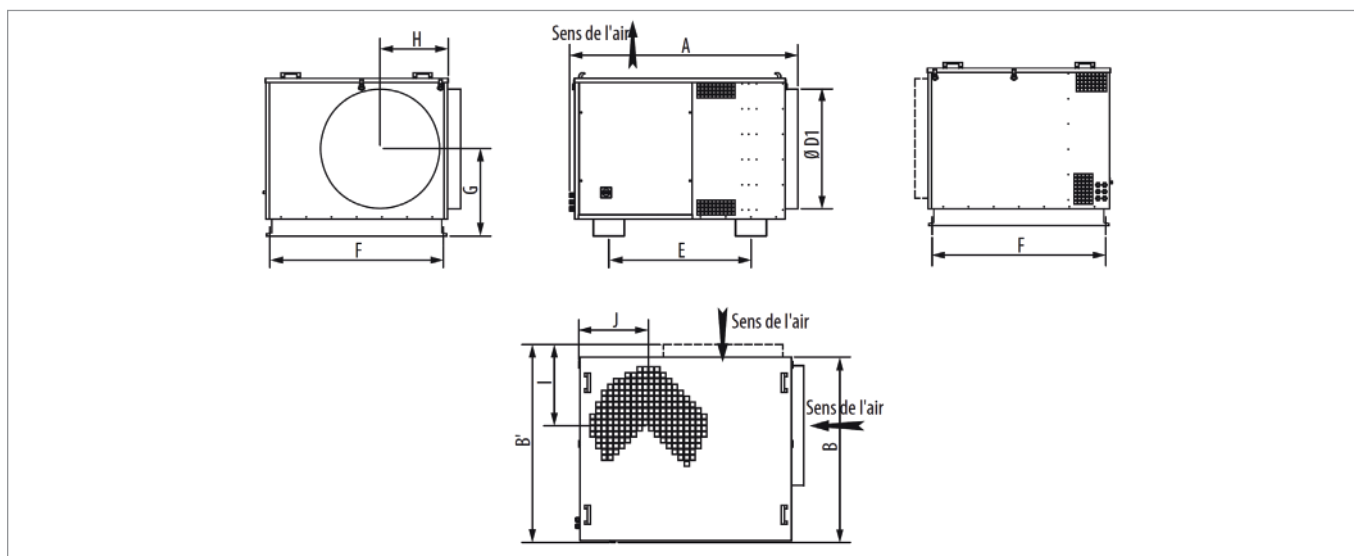

CRCB ECOWATT PM	A	B	B'	C*	D1	E	F	G	H	I	J	Poids (kg)
CRCB ECOWATT PM 48	1119	985	1065	800	560	700	918	433	330	320	340	107
CRCB ECOWATT PM 70	1234	1030	1100	880	630	815	970	473	365	370	375	121
CRCB ECOWATT PM 82	1358	1100	1175	970	710	846	1032	518	405	482	415	170
CRCB ECOWATT PM 92	1358	1100	1175	970	710	846	1032	518	405	482	415	171

* Version ISO : +27 mm, ** Option rejet PAPV

CRCB ECOWATT PM



DIMENSIONS (MM)

CRCB ECOWATT PM D - Refoulement horizontal

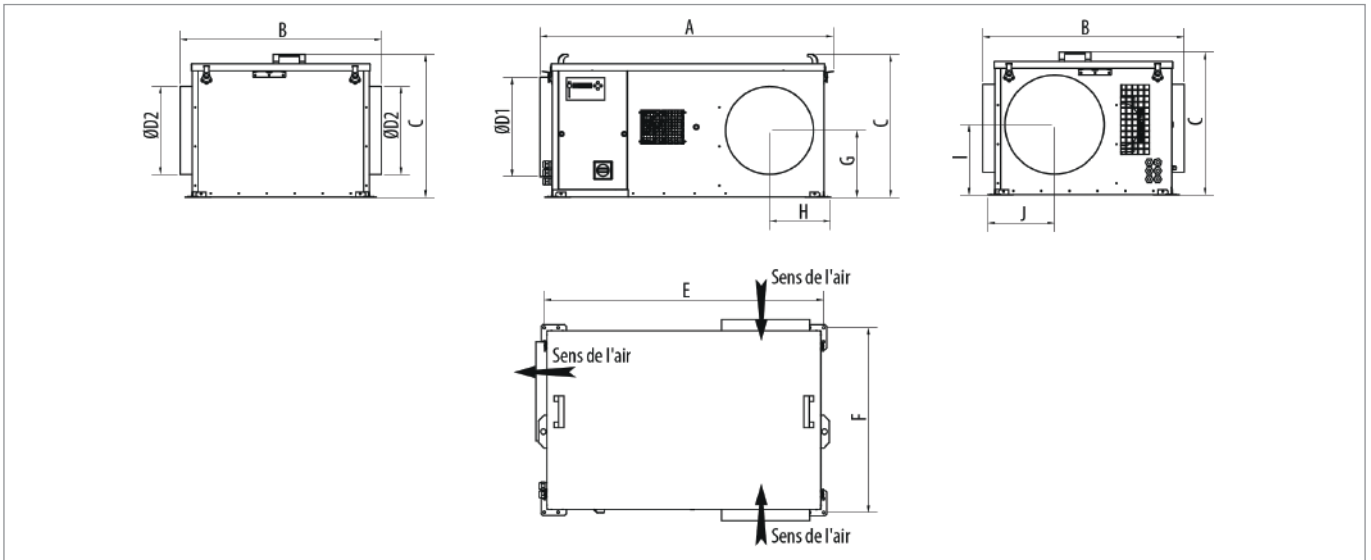

CRCB ECOWATT PM	A	B	C*	D1	D2	E	F	G	H	I	J	Poids (kg)
CRCB ECOWATT PM 10	815	603	421	250	200	777	544	194	161	207	186	28
CRCB ECOWATT PM 22	1048	720	511	355	315	998	661	239	219	252	239	45
CRCB ECOWATT PM 38	1468	1024	631	500	400	1396	908	306	281	306	331	83

* Version ISO : +27 mm

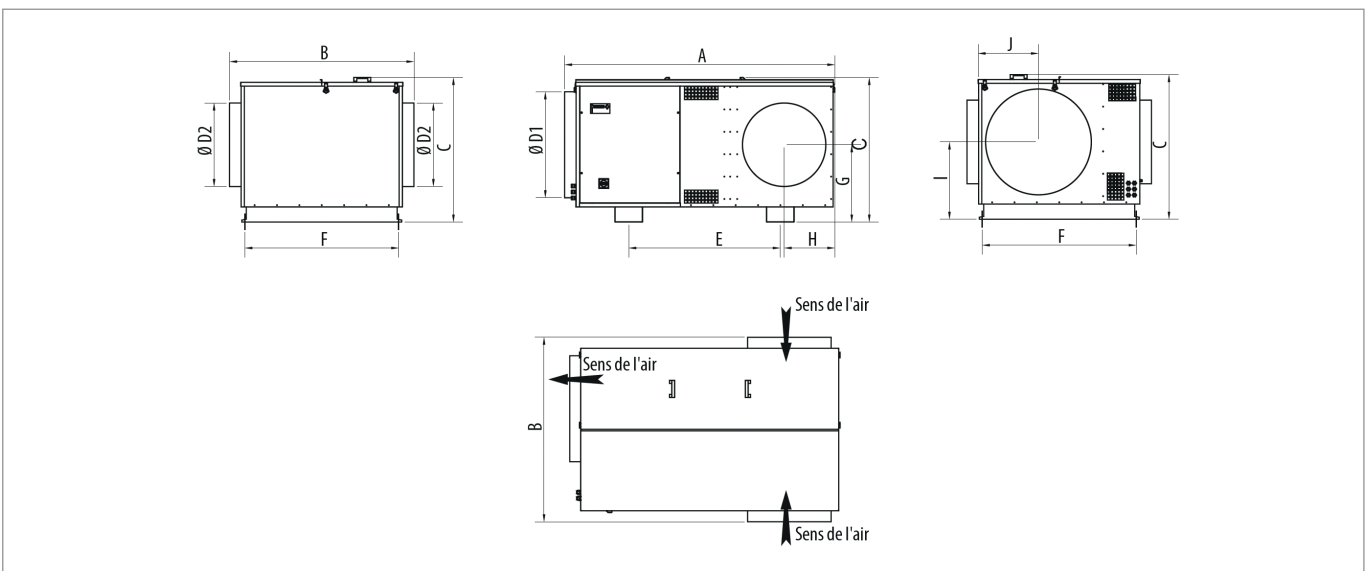

CRCB ECOWATT PM	A	B	C*	D1	D2	E	F	G	H	I	J	Poids (kg)
CRCB ECOWATT PM 48	1490	1105	800	560	450	990	918	433	270	433	330	135
CRCB ECOWATT PM 82	1813	1237	970	710	560	1016	1032	518	340	518	405	200
CRCB ECOWATT PM 92	1813	1237	970	710	560	1016	1032	518	340	518	405	200

* Version ISO : +27 mm

CRCB ECOWATT PM



DIMENSIONS (MM)

CRCB ECOWATT PM D - Refoulement vertical

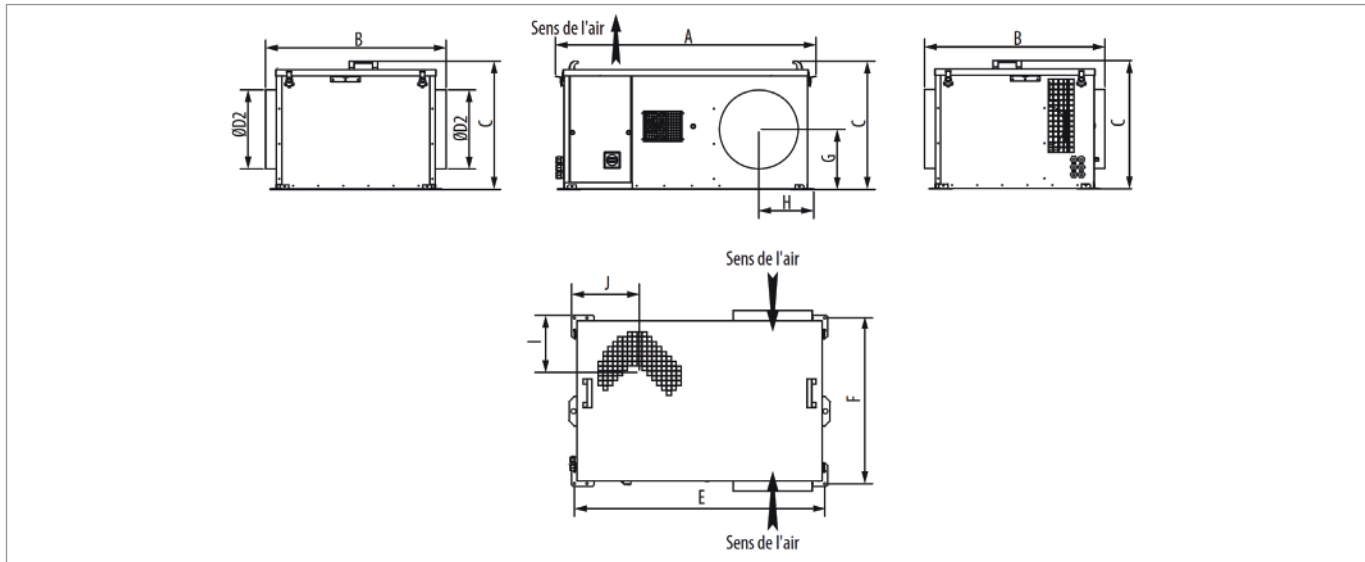

CRCB ECOWATT PM	A	B	C*	D1	D2	E	F	G	H	I	J	Poids [kg]
CRCB ECOWATT PM 10	804	603	421	250	200	777	544	194	161	166	198	28
CRCB ECOWATT PM 22	1037	720	511	355	315	998	661	239	219	236	271	45
CRCB ECOWATT PM 38	1426	1025	637	500	400	1396	909	306	281	315	350	83

* Version ISO : +27 mm, ** Option rejet PAPV

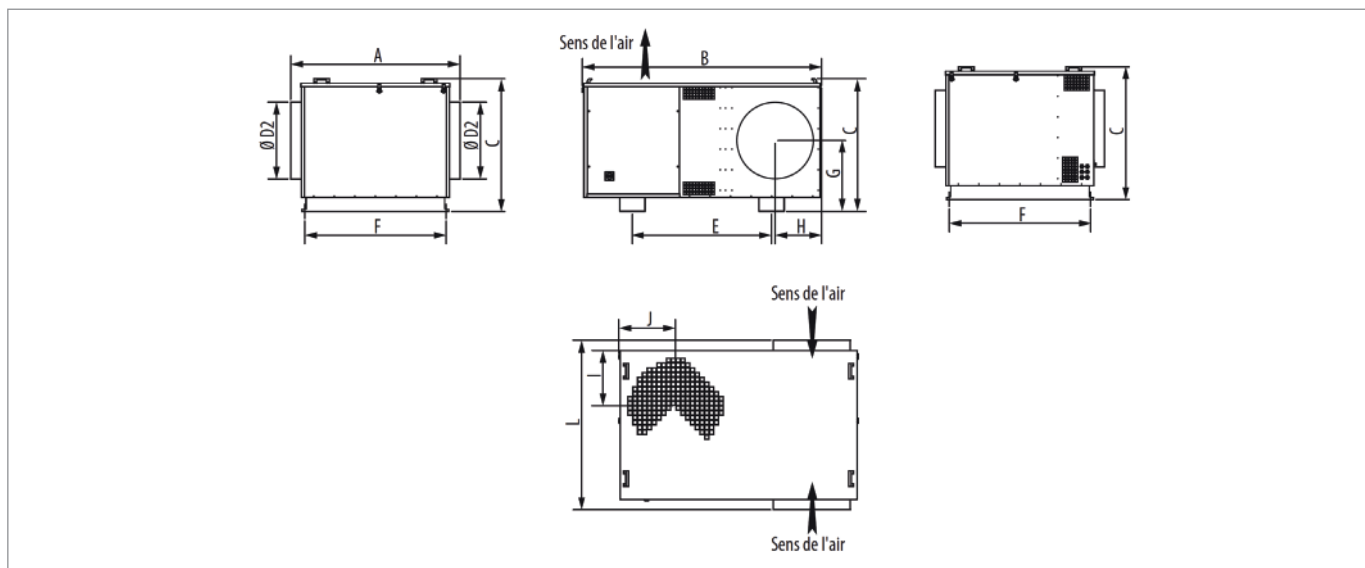

CRCB ECOWATT PM	A	B	C*	D1	D2	E	F	G	H	I	J	Poids [kg]
CRCB ECOWATT PM 48	1444	1105	800	560	450	990	918	433	270	320	340	135
CRCB ECOWATT PM 82	1767	1237	970	710	560	1016	1032	518	340	482	415	200
CRCB ECOWATT PM 92	1767	1237	970	710	560	1016	1032	518	340	482	415	200

* Version ISO : +27 mm, ** Option rejet PAPV

CRCB ECOWATT PM



DIMENSIONS (MM)

- Les diagrammes suivants sont valables pour une densité de 1,2 kg/m³
- Les courbes sont établies avec l'ensemble moto-ventilateur en caisson, raccordé (type C) réduit conforme à la norme ISO 5801.
- $SFP = P/Qv$ | P = puissance absorbée en W | Qv = débit en m³/s | $SFP = W/m^3.s^{-1}$ | Affichage des performances UNICLIMA

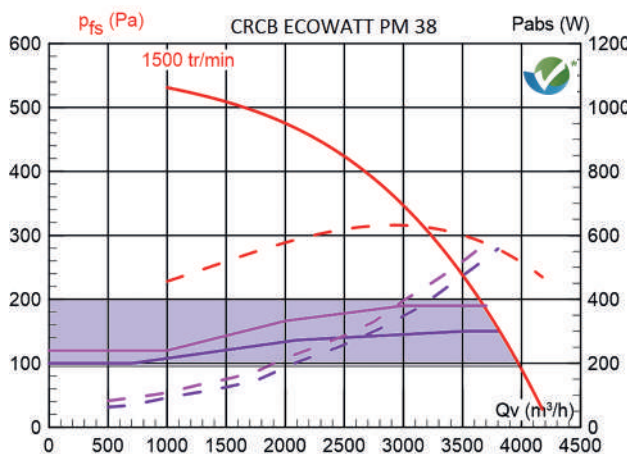
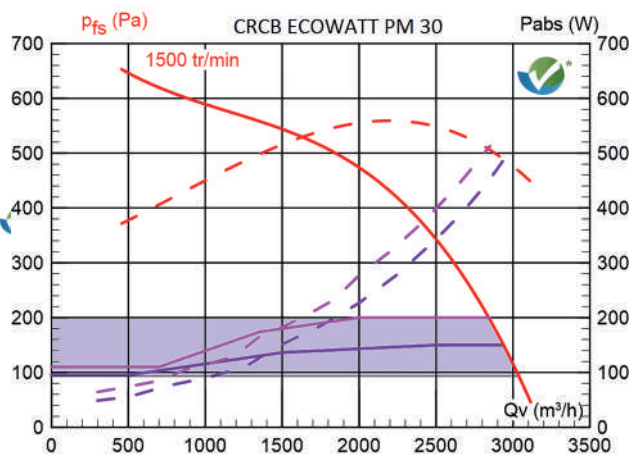
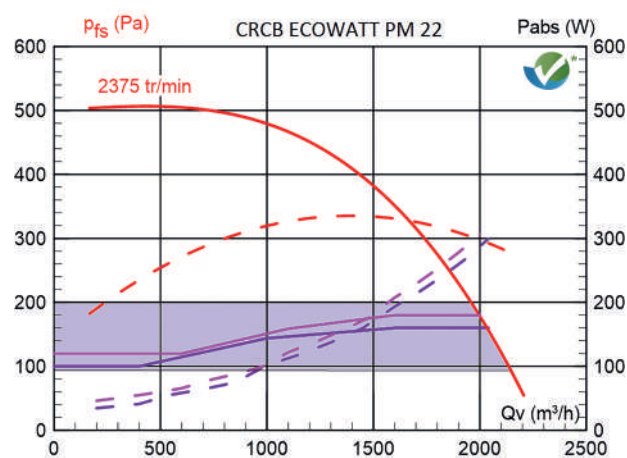
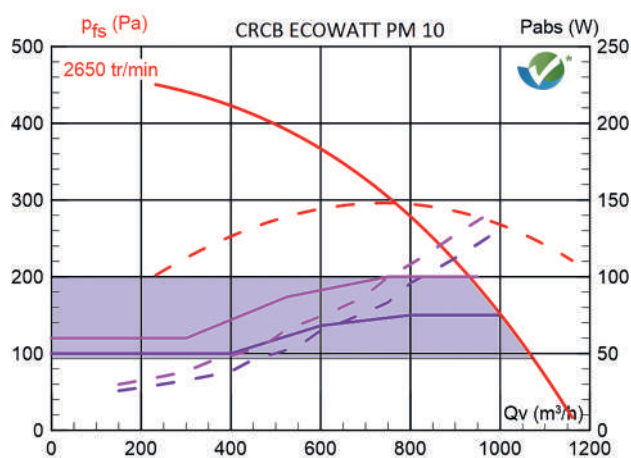
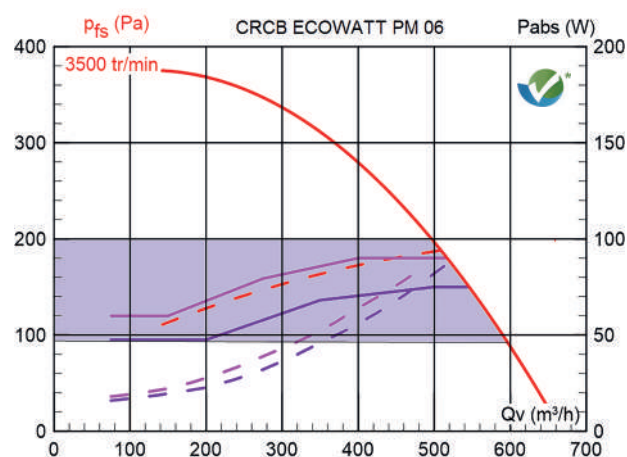
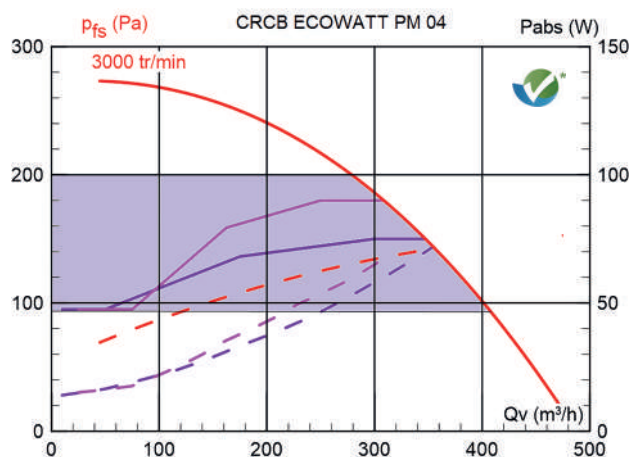

CRCB ECOWATT PM



DIMENSIONS (MM)

- Les diagrammes suivants sont valables pour une densité de 1,2 kg/m³
- Les courbes sont établies avec l'ensemble moto-ventilateur en caisson, raccordé (type C) réduit conforme à la norme ISO 5801.
- SFP = P/Qv | P = puissance absorbée en W | Qv = débit en m³/s | SFP = W/m³.s⁻¹ | Affichage des performances UNICLIMA

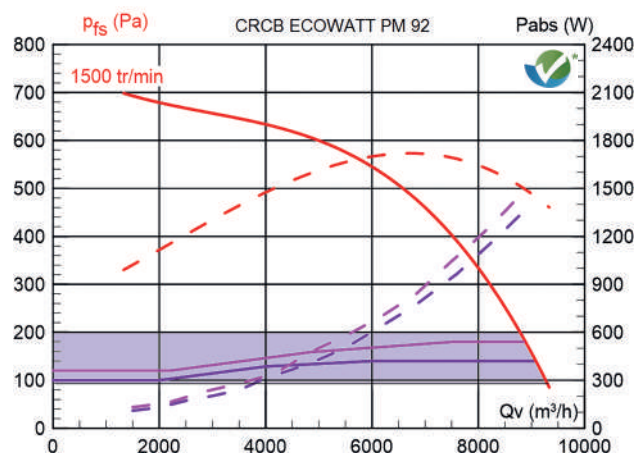
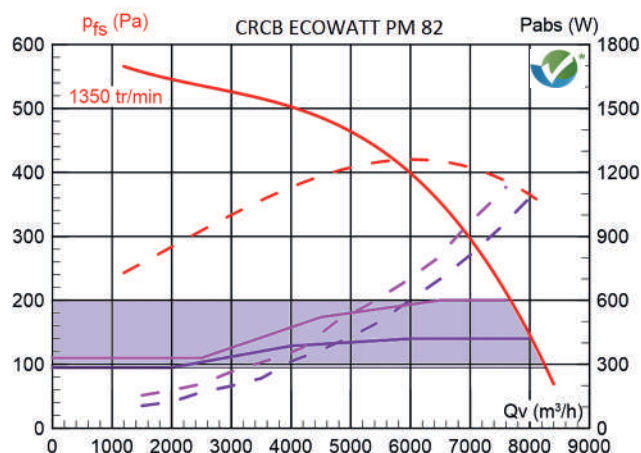
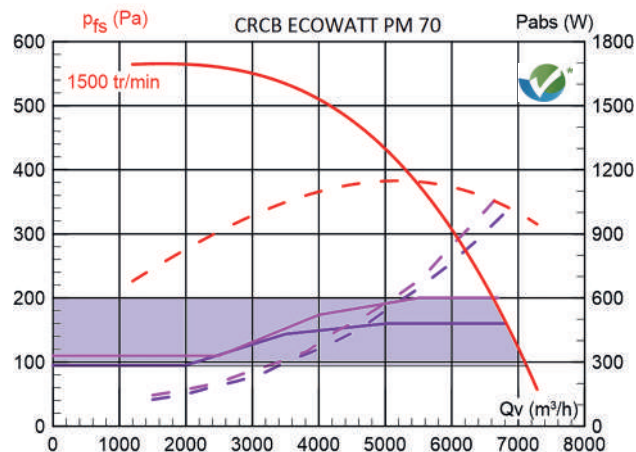
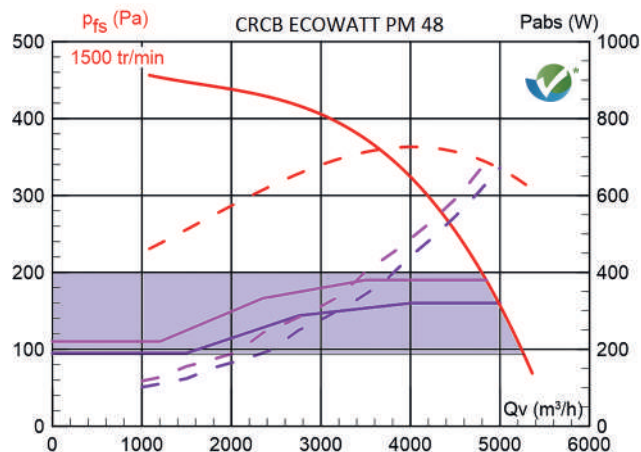

CRCB ECOWATT PM



ACCESSOIRES DE MONTAGE

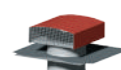

CRCB ECOWATT	CONFIGURATION				Manchette souple M0 - lg. 160mm	Code	4 Plots anti vibratiles	Code	Piquage de rejet	Code	Rejet d'air couleur tuile	Code	Rejet d'air couleur ardoise	Code
	Aspiration		Rejet											
	L/M	D	L/M	D										
ø	Modèles													
160	04		04		MSF 160	975 615	CHOC ISOL	990 001	PAPV 160	864 529	CT 160 TUILE	872 085	CT 160 ARDOISE	872 086
200	06	10	10	10	MSF 200	975 616			PAPV 200	864 530	CT 200 TUILE	870 075	CT 200 ARDOISE	874 151
250	10				MSF 250	975 617			PAPV 250	864 531	CT 250 TUILE	874 182	CT 250 ARDOISE	870 707
315		22			MSF 315	975 618			PAPV 315	864 540	CT 315 TUILE	870 891	CT 315 ARDOISE	874 183
355	22		22	22	MSF 355	975 619			PAPV 355	864 548	CT 355 TUILE	875 056	CT 355 ARDOISE	872 087
400	30	38	30		MSF 400	975 620			PAPV 400	864 550	CT 400 TUILE	875 057	CT 400 ARDOISE	872 088
450		48			MSF 450	975 621			PAPV 450	868 237	CT 450 TUILE	874 459	CT 450 ARDOISE	872 090
500	38		38	38	MSF 500	975 622			PAPV 500	864 551	CT 500 TUILE	875 058	CT 500 ARDOISE	872 092
560	48	82/92	48	48	MSF 560	975 623			PAPV 560	868 238				
630	70		70		MSF 630	975 624			PAPV 630	864 557	CT 630 TUILE	875 059	CT 630 ARDOISE	872 093
710	82/92		82/92	82/92	MSF 710	975 625			PAPV 710	860 326				

ACCESSOIRES ELECTRIQUES



CRCB ECOWATT	Temporisation sur depressostat	Code	Télécommande de régulateur	Code
Tous modèles	TEMPO/DEPRESSOSTAT	710 016	TCOM RMEC	700 041



TERTIAIRE
COLLECTIF



CADS FLEXEO



LES + PRODUIT

- Permet de positionner les ventilateurs hors volume chauffé pour un grand confort acoustique
- Montage multi-positions et piquages bi-directionnels
- Extra-plat : hauteur 300 mm

APPLICATION

- Habitat collectif
- L'air neuf est introduit dans les pièces de vie par des bouches d'insufflation.
- L'échangeur permet de récupérer les calories contenues dans l'air chaud extrait des pièces techniques, cuisine, salle de bains, WC.
- Installation en volume chauffé

GAMME

- CADS FLEXEO : échangeur seul
- CADS FLEXEO BP : échangeur + bypass

CARACTERISTIQUES TECHNIQUES

Référence	CADS FLEXEO	CADS FLEXEO BP
Code	600 090	600 091
Logement	Du T3 au T5	Du T3 au T5
Débit (m³/h)	210	210
Rendement échangeur	96%	96%
Filtres à accès direct	•	•
Filtre extraction protection échangeur	1 x G4	1 x G4
Filtre insufflation protection occupants	1 x M5	1 x M5
Raccordement des réseaux	x 4 piquages Ø 125 mm	x 4 piquages Ø 125 mm
Dimensions (mm)	990 x 300 x 512	1372 x 300 x 677
Poids (kg)	11	13
Echangeur très haut rendement	•	•
By-pass 100% indépendant		•

CARACTERISTIQUES GENERALES

- Économies d'énergie
- Très haut rendement jusqu'à 96%
- Efficacité
- Débit 210 m³/h
- Module
- Modules séparés et indépendants : Echangeur haut rendement
By-pass 100% (CADS FLEXEO BP)
- Extra-plat : hauteur 300 mm
- Piquages Ø 125 mm bi-directionnels à 90°
- Fixation des modules sans outils
- Installation toutes situations



Echangeur très haut rendement



Filtres accessibles



By-pass 100%

PRINCIPES

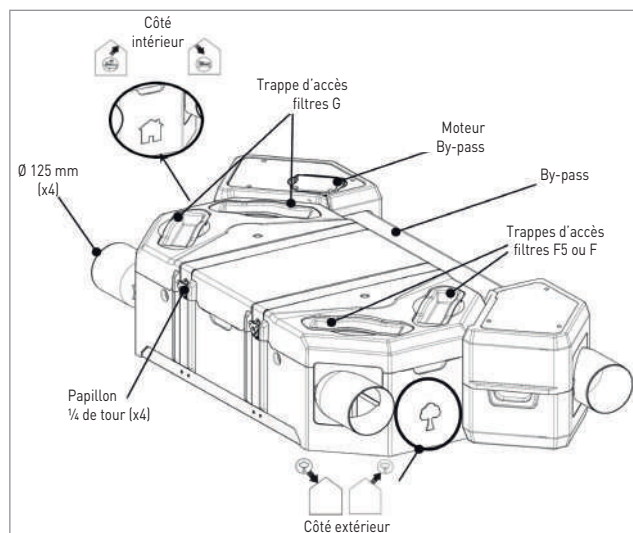
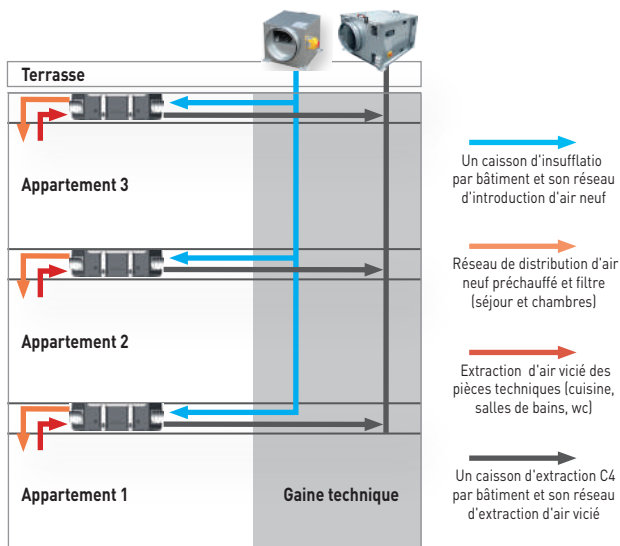

CADS FLEXEO

INSTALLATION

Orientation des piquages



Fixation du CADS FLEXEO grâce aux supports fournis



DIMENSIONS (MM)

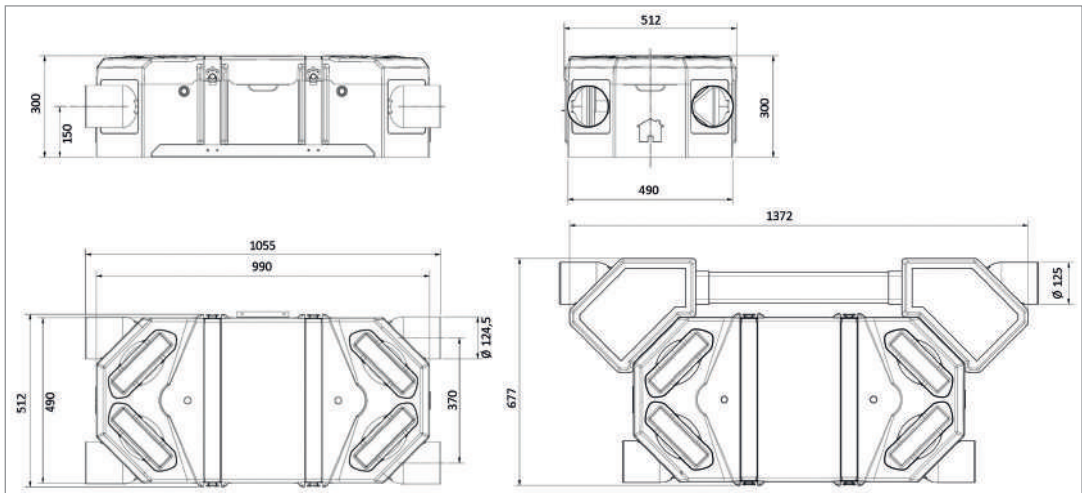

ACCESSOIRES SPECIFIQUES



Double filtration

- Filtre M5 (ISO ePM₁₀ 50%) à l'introduction d'air neuf pour la santé des occupants
- Filtre G4 (ISO coarse 60%) à l'extraction pour protéger l'échangeur
- Il est recommandé d'entretenir très régulièrement et de changer si nécessaire les filtres FLEXEO pour en conserver les qualités aérodynamiques et d'hygiène (indication d'encrassement sur la télécommande).
- Sur glissières à accès direct
- 100% recyclables

KIT FILTRE M5/G4 FLEXEO	CLASSIFICATION FILTRATION	
	EN779	ISO 16890
	M5/G4	ePM ₁₀ / Coarse 60%

Code 600 922



CAD-COMPACT

Le double-flu
multi-configurations
aux dimensions minimalistes.



CAD-COMPACT



NOUVEAU



LES + PRODUIT

- Le plus compact du marché
- Précâblé
- Installation simplifiée

APPLICATION

- Renouvellement de l'air pour les locaux commerciaux, bureaux, hôtellerie, bâtiments publics, écoles, ...

GAMME

- De 100 à 4500 m³/h
- Moteurs monophasés jusqu'à 3200 et triphasés jusqu'à 4500
- Ecowatt sans contrôle intégré
- Advanced avec contrôle Plug&Play inclus

CARACTERISTIQUES TECHNIQUES

IDENTIFICATION DU MODELE

SERIE	TAILLES							VERSION			
	500	900	1300	1800	2500	3200	4500	ECOWATT		ADVANCED	
Récupérateur de chaleur compact à haut rendement	500 m ³ /h	900 m ³ /h	1300 m ³ /h	1800 m ³ /h	2500 m ³ /h	3200 m ³ /h	4500 m ³ /h	Sans contrôle intégré, composants pré-câblés à l'armoire électrique.		Contrôle Plug&Play avancé inclus	

CAD-COMPACT	Code	Diamètre de raccordement (mm)	Débit nominal à 150Pa (m ³ /h)	Rendement *1 (%)	Alimentation	Puissance absorbée maxi *2 (kW)	Intensité maxi *2 (A)	Pression sonore (LpA)*			Puissance sonore (LwA)			Poids (kg)
								Aspiration	Soufflage	Rayonné	Aspiration	Soufflage	Rayonné	
CAD-COMPACT 500 ECOWATT	240 745	200	460	82,2	1/230V - 50/60Hz	0,31	2,1	38	56	37	58	76	57	70
CAD-COMPACT 900 ECOWATT	240 743	315	790	82,0		0,45	3,0	37	55	38	57	75	58	86
CAD-COMPACT 1300 ECOWATT	240 746	315	1360	82,3		0,88	3,9	46	61	46	66	81	66	137
CAD-COMPACT 1800 ECOWATT	240 747	355	1670	82,7		1,02	4,3	50	61	44	70	81	64	145
CAD-COMPACT 2500 ECOWATT	240 753	570x375	2140	83,5	1/230V - 50Hz	0,92	3,9	51	62	45	71	82	82	200
CAD-COMPACT 3200 ECOWATT	240 748	470x450	3190	83,7	1/230V - 50/60Hz	2,00	8,3	47	58	41	67	78	61	235
CAD-COMPACT 4500 ECOWATT	240 756	700x400	4165	84,6	3/400V-50/60Hz	2,60	10,4	51	64	50	71	84	70	336
CAD-COMPACT 500 ADVANCED	240 749	200	460	82,2	1/230V - 50/60Hz	0,31	2,1	38	56	37	58	76	57	70
CAD-COMPACT 900 ADVANCED	240 744	315	790	82,0		0,45	3,0	37	55	38	57	75	58	86
CAD-COMPACT 1300 ADVANCED	240 750	315	1360	82,3		0,88	3,9	46	61	46	66	81	66	137
CAD-COMPACT 1800 ADVANCED	240 751	355	1670	82,7		1,02	4,3	50	61	44	70	81	64	145
CAD-COMPACT 2500 ADVANCED	240 754	570x375	2140	83,5	1/230V - 50Hz	0,92	3,9	51	62	45	71	82	82	200
CAD-COMPACT 3200 ADVANCED	240 755	470x450	3190	83,7	1/230V - 50/60Hz	2,00	8,3	47	58	41	67	78	61	235
CAD-COMPACT 4500 ADVANCED	240 752	700x400	4165	84,6	3/400V-50/60Hz	2,60	10,4	51	64	50	71	84	70	336

*1 Rendement au débit nominal, aux conditions extérieures -5°C/80%HR et intérieures +20°C/50%HR.
*2 Somme des deux ventilateurs.

* Niveau de pression sonore mesuré à 3 m en champ libre.
En fonction des conditions d'installation, de l'emplacement et des matériaux utilisés pour les murs et les plafonds, les niveaux de pression acoustique réels peuvent être très différents des valeurs indiquées dans le tableau.

CAD-COMPACT



CARACTERISTIQUES GENERALES

Récupérateur de chaleur, avec échangeur à plaques certifié EUROVENT, de type contre-courant à haut rendement (jusqu'à 88%), monté dans un caisson en acier galvanisé double peau avec isolation intérieure thermo-acoustique ininflammable (A1/M0) en laine minérale d'épaisseur 25 mm pour les modèles 500 à 2500 et 30 mm pour les modèles 2500 à 4500.

Brides circulaires avec joint à l'aspiration et au soufflage pour les modèles 500 à 1800 et rectangulaires pour les modèles 3200 et 4500.

Montage en position horizontale uniquement

Température minimale de l'air extérieur - 10°C.

Pour des températures plus basses, il est nécessaire d'utiliser une batterie de préchauffage à monter à l'aspiration sur l'air neuf.

La compacité de la gamme CAD-COMPACT ne permet pas de monter une batterie de post-chauffage dans le caisson. Elle peut être ajoutée sur le réseau de soufflage comme accessoire. Tous les modèles sont équipés d'un by-pass.

Applications

Ventilateurs du type «plug-fan», avec turbine centrifuge à réaction.

Moteurs EC, IP44, classe B, avec alimentation monophasée et protection électronique intégrée.

Filtres

F7: Filtres F7 (ePM1 70%) à faibles pertes de charge sur l'air neuf.

M5: Filtres M5 (ePM10 50%) sur l'extraction. Possibilité de monter un deuxième filtre à l'intérieur du caisson (accessoire).

Contrôle

Les récupérateurs CAD COMPACT peuvent être fournis avec deux types de contrôle pour leur fonctionnement:

Version ECOWATT : Sans contrôle intégré. Les unités sont fournies avec les composants pré-câblés vers l'armoire électrique (ventilateurs, bypass, pressostats des filtres et sondes de température).

Version ADVANCED :

- Intègre un contrôle fonctionnel complet situé à l'intérieur de l'armoire électrique et raccordé à tous les composants (ventilateurs, by-pass, pressostats des filtres, sondes de température, etc.).

- La télécommande tactile permet le fonctionnement manuel ou automatique des ventilateurs, la gestion du by-pass et des alarmes.



Filtre haute efficacité F7 / ePM1 70% à l'insufflation M5 / ePM10 50% à l'extraction



Sortie latérale du conduit d'évacuation des condensats

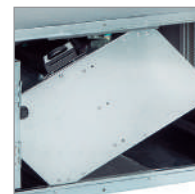

By-pass interne avec servomoteur



Supports spécifiques pour installation facile en faux-plafond

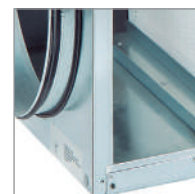

Faible niveau sonore et construction robuste



Armoire électrique intégrée Interrupteur marche-arrêt de sécurité.

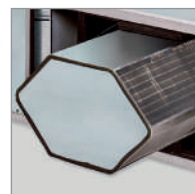

Echangeur de chaleur Haut rendement (jusqu'à 88%)



Moteurs Ventilateur de type plug-fan équipé de moteurs EC monophasé

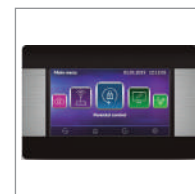

Commande par écran tactile pour modèle Advanced

CONFIGURATIONS

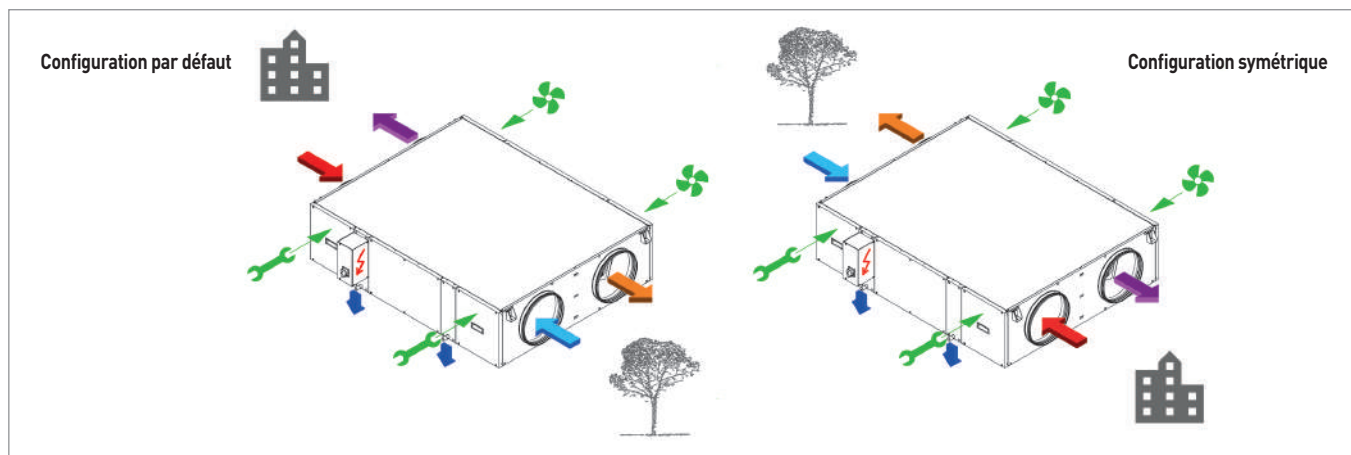

CAD-COMPACT



EFFICACITE DE L'ECHANGEUR EN FONCTION DU DEBIT

Efficacité calculée dans les conditions suivantes :

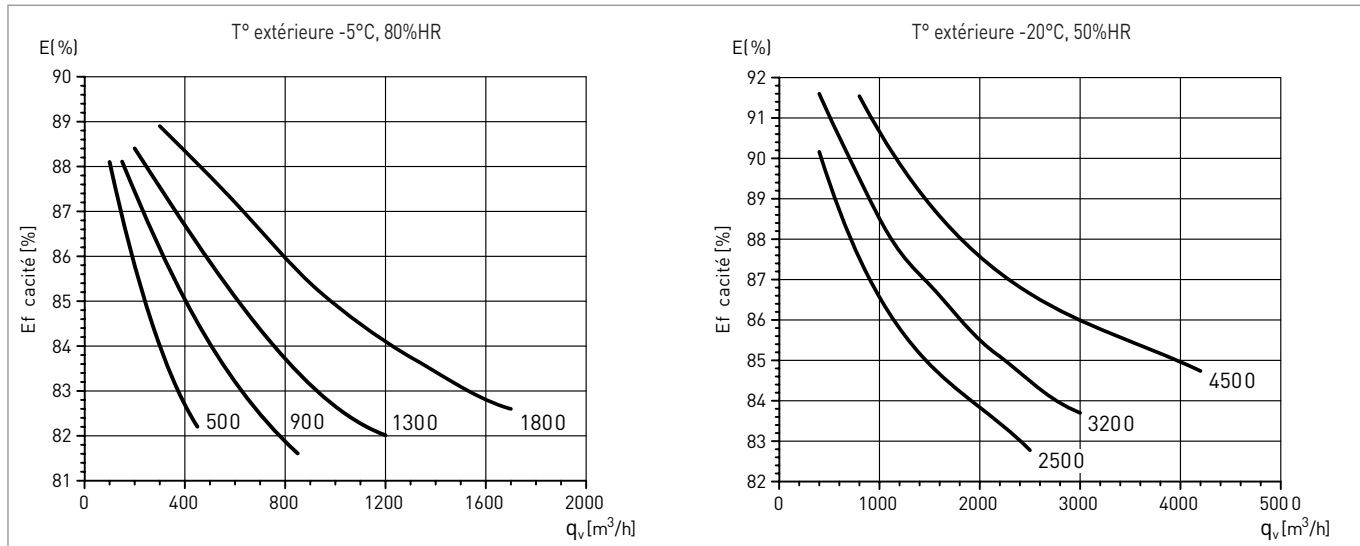

CAD-COMPACT	Débit d'air (m³/h)	Air extérieur		Apport d'air *		Efficacité	
		Température (°C)	H.R. (%)	Temp. Souf. (°C)	H.R. Souf. (%)	Efficacité (%)	Puissance récupérée (KW)
CAD-COMPACT 500 ECOWATT	400	de -10 à +5	de 70 à 80	de 15,6 à 16,4	de 11,5 à 32,8	de 76 à 86,7	de 1,42 à 3,46
CAD-COMPACT 900 ECOWATT	700				de 11,5 à 32,9	de 75,8 à 86,5	de 2,48 à 6,05
CAD-COMPACT 1300 ECOWATT	1100			de 15,6 à 16,3	de 11,5 à 32,9	de 75,6 à 86,3	de 3,9 à 9,5
CAD-COMPACT 1800 ECOWATT	1600			de 15,6 à 16,4	de 11,4 à 32,9	de 76 à 87	de 5,7 à 13,9
CAD-COMPACT 2500 ECOWATT	2000			de 15,8 à 16,6	de 11 à 32	de 77,1 à 87,8	de 7,8 à 17,7
CAD-COMPACT 3200 ECOWATT	2700			de 15,9 à 16,6	de 11,1 à 32,4	de 77,2 à 88,3	de 9,7 à 23,8
CAD-COMPACT 4500 ECOWATT	3600			de 16,1 à 16,8	de 10,9 à 32	de 78,6 à 89,3	de 14

* Température intérieure 20°C

CAD-COMPACT



DIMENSIONS (MM)

- ARMOIRE ÉLECTRIQUE
- SOUFFLAGE D'AIR NEUF
- REJET D'AIR INTÉRIEUR
- PRISE D'AIR EXTÉRIEUR
- EXTRACTION D'AIR INTÉRIEUR
- SORTIE DE CONDENSATS 1/2"

CAD-COMPACT 500 à 1800

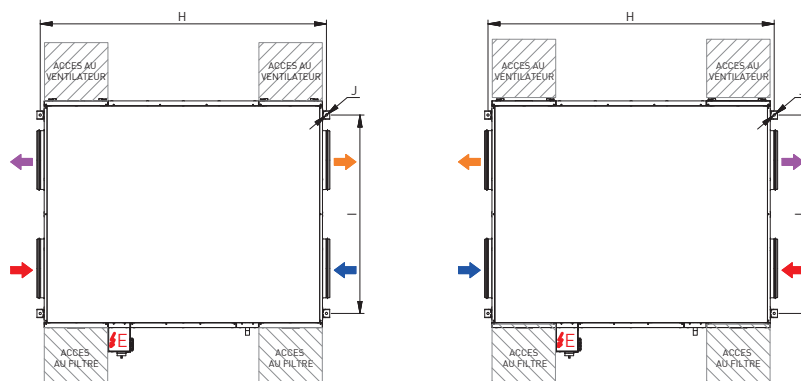
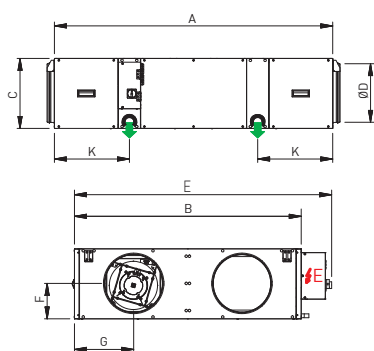

CAD-COMPACT	A	B	C	D	E	F	G	H	I	J	K
CAD-COMPACT 500	1120	698	289	200	862	147	188	1163	546	12	256
CAD-COMPACT 900	1345	843	376	315	1007	190	225	1388	691	12	328
CAD-COMPACT 1300	1495	1218	376	315	1382	190	318	1538	1066	12	403
CAD-COMPACT 1800	1580	1083	453	355	1247	228	285	1623	931	12	393

CAD-COMPACT 2500 à 4500

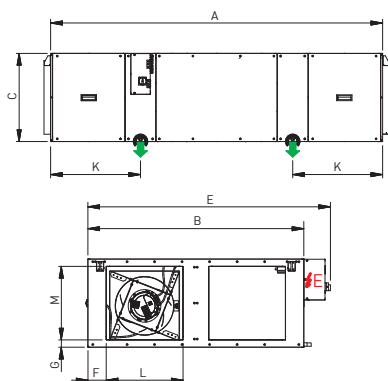

- ARMOIRE ÉLECTRIQUE
- SOUFFLAGE D'AIR NEUF
- REJET D'AIR INTÉRIEUR
- PRISE D'AIR EXTÉRIEUR
- EXTRACTION D'AIR INTÉRIEUR
- SORTIE DE CONDENSATS 1/2"

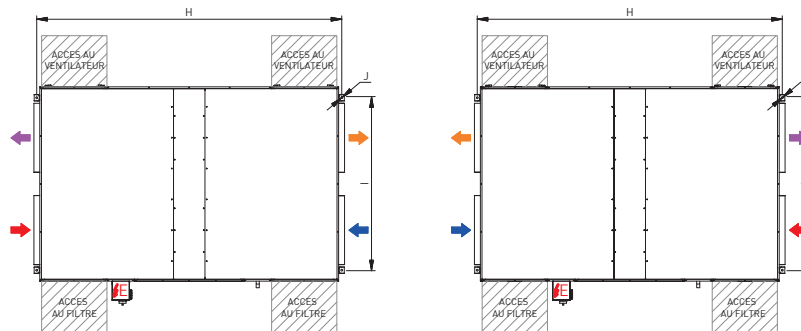

CAD-COMPACT	A	B	C	D	E	F	G	H	I	J	K	L	M
CAD-COMPACT 2500	1845	1495	453	-	1670	127	41	1888	1343	17	385	570	375
CAD-COMPACT 3200	2038	1325	541	-	1489	113	43	2081	1176	12	552	470	450
CAD-COMPACT 4500	2207	1993	598	-	2156	165	79	2250	1844	12	594	700	440

CAD-COMPACT



COURBES AERAIQUES

- q_v : Débit en m^3/h et m^3/s .
- ps_f : Pression statique Pa.
- P_{abs} : puissance absorbée à la vitesse maxi (W).
- Air sec normal à $20^\circ C$ et $760mmHg$.
- Essais aérauliques selon les Normes ISO 5801 et

AMCA 210-99.

- Puissances absorbées correspondant à un seul circuit.

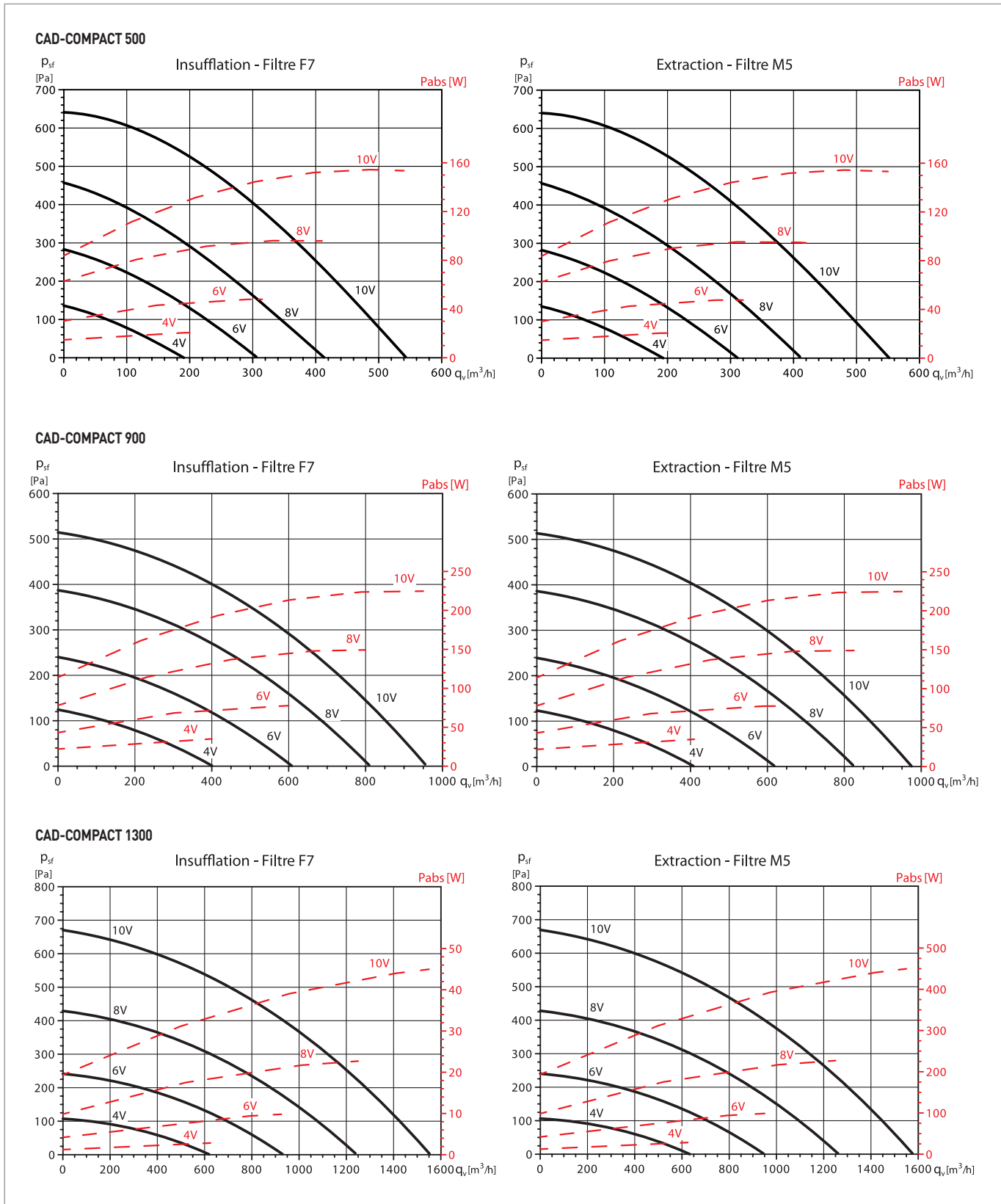

CAD-COMPACT



TERTIAIRE COLLECTIF

COURBES AERAULIQUES

- q_v : Débit en m^3/h et m^3/s .
- ps_f : Pression statique Pa.
- P_{abs} : puissance absorbée à la vitesse maxi (W).
- Air sec normal à $20^\circ C$ et $760mmHg$.
- Essais aérauliques selon les Normes ISO 5801 et

AMCA 210-99.

- Puissances absorbées correspondant à un seul circuit.

CAD-COMPACT 1800

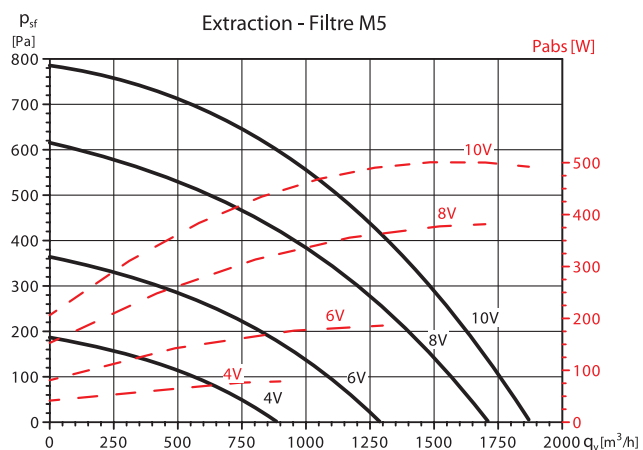
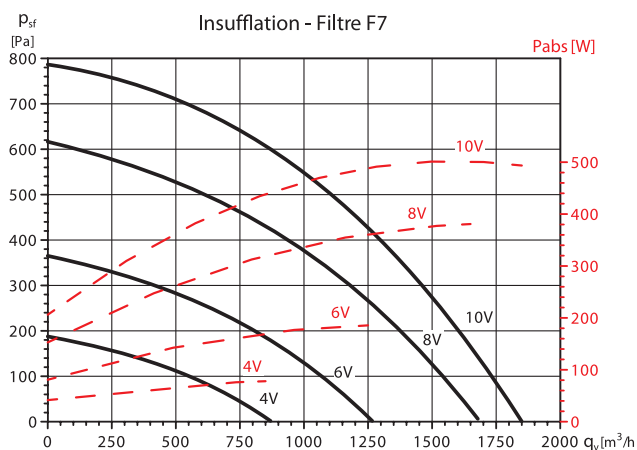

CAD-COMPACT 2500

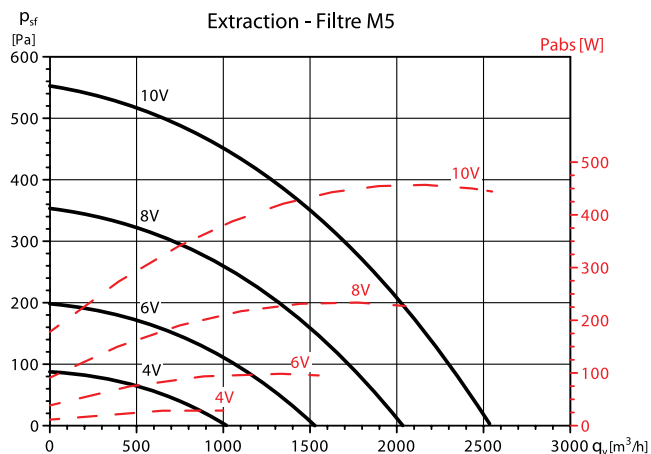
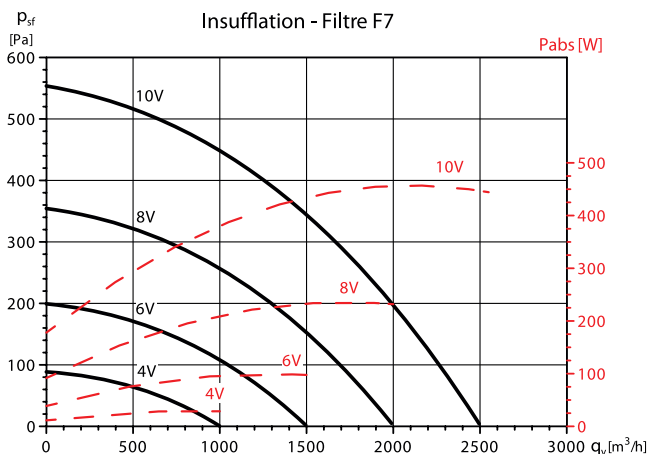

CAD-COMPACT 3200

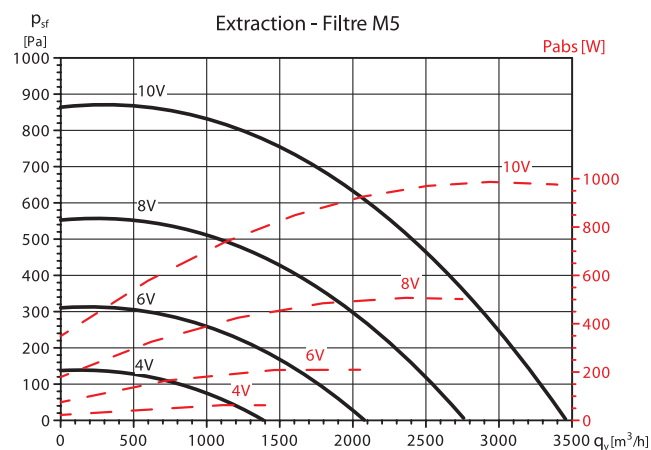
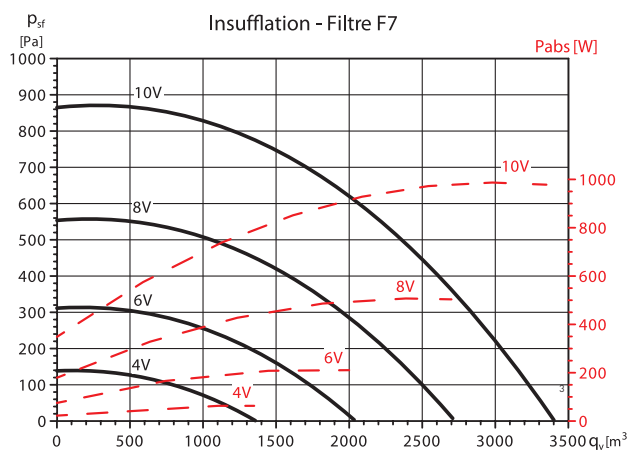

CAD-COMPACT



TERTIAIRE COLLECTIF

COURBES AERAULIQUES

- q_v : Débit en m³/h et m³/s.
- p_{sf} : Pression statique Pa.
- P_{abs} : puissance absorbée à la vitesse maxi (W).
- Air sec normal à 20°C et 760mmHg.
- Essais aérauliques selon les Normes ISO 5801 et AMCA 210-99.
- Puissances absorbées correspondant à un seul circuit.

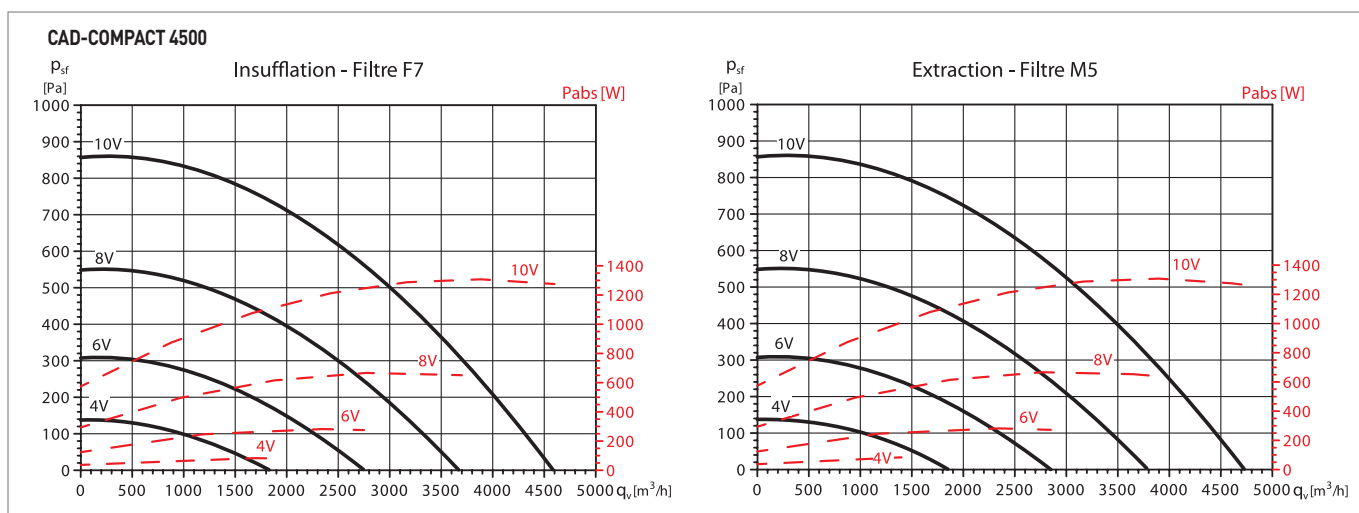

FILTRATION



CLASSIFICATION FILTRATION							
EXTRACTION		INSUFFLATION					
Norme EN779	ISO 16890	Norme EN779	ISO 16890	Norme EN779	ISO 16890	Norme EN779	ISO 16890
G4	Coarse ≥ 60%	G4	Coarse ≥ 60%	M5	ePM10 ≥ 75%	F7	ePM1 ≥ 55%

CAD-COMPACT	FILTRES							
	G4	Code	M5	Code	F7	Code	F9	Code
CAD-COMPACT 500	AFR-CAD COMPACT 500 G4	970 765	AFR-CAD COMPACT 500 M5	970 771	AFR-CAD COMPACT 500 F7	970 777	AFR-CAD COMPACT 500 F9	970 783
CAD-COMPACT 900	AFR-CAD COMPACT 900 G4	970 766	AFR-CAD COMPACT 900 M5	970 772	AFR-CAD COMPACT 900 F7	970 778	AFR-CAD COMPACT 900 F9	970 784
CAD-COMPACT 1300	AFR-CAD COMPACT 1300 G4	970 767	AFR-CAD COMPACT 1300 M5	970 773	AFR-CAD COMPACT 1300 F7	970 779	AFR-CAD COMPACT 1300 F9	970 785
CAD-COMPACT 1800	AFR-CAD COMPACT 1800 G4	970 768	AFR-CAD COMPACT 1800 M5	970 774	AFR-CAD COMPACT 1800 F7	970 780	AFR-CAD COMPACT 1800 F9	970 786
CAD-COMPACT 2500	AFR-CAD COMPACT 2500 G4	973 534	AFR-CAD COMPACT 2500 M5	970 791	AFR-CAD COMPACT 2500 F7	970 792	AFR-CAD COMPACT 2500 F9	973 535
CAD-COMPACT 3200	AFR-CAD COMPACT 3200 G4	970 769	AFR-CAD COMPACT 3200 M5	970 775	AFR-CAD COMPACT 3200 F7	970 781	AFR-CAD COMPACT 3200 F9	970 787
CAD-COMPACT 4500	AFR-CAD COMPACT 4500 G4	970 770	AFR-CAD COMPACT 4500 M5	970 776	AFR-CAD COMPACT 4500 F7	970 782	AFR-CAD COMPACT 4500 F9	970 788

De série, les récupérateurs sont fournis avec un filtre F7 sur l'air neuf et M5 sur l'extraction. Tous les modèles sont prévus pour intégrer un deuxième filtre afin d'obtenir les combinaisons suivantes: F7+F9, M5+F7 ou G4+F7.

ACCESSOIRES DE MONTAGE



CAD-COMPACT	Manchette souple circulaire	Code	Prise et sortie d'air	Code	Adaptation rectangulaire circulaire	Code	Silencieux circulaire	Code
CAD-COMPACT 500	MSF 200	975 616	APC 200	874 636			SIL 200	861 556
CAD-COMPACT 900	MSF 315	975 618	APC 315	875 064			SIL 315	861 558
CAD-COMPACT 1300	MSF 315	975 618	APC 315	875 064			SIL 315	861 558
CAD-COMPACT 1800	MSF 355	975 619	APC 355	875 065			SIL 355	861 559
CAD-COMPACT 2500	MSF 400	975 620	APC 400	874 637	PRRE 570x375/400	970 795	SIL 400	861 579
CAD-COMPACT 3200	MSF 400	975 620	APC 400	874 637	PRRE 470x450/400	970 789	SIL 400	861 579
CAD-COMPACT 4500	MSF 500	975 622	APC 500	875 067	PRRE 700x440/400	970 790	SIL 500	861 581

CAD-COMPACT ECOWATT



ACCESSOIRES DE MONTAGE

CAD COMPACT	Montage au sol	Code	Montage en suspension	Code	Toit pare-pluie	Code	Rejet d'air couleur tuile	Code	Rejet d'air couleur ardoise	Code
CAD-COMPACT 500	KIT PIEDS CAD COMPACT (4à unités)	970 756	KIT AMORTISSEURS CAD COMPACT (4 unités)	970 757	TPP-CAD COMPACT 500	970 759	CT 200 TUILE	870 075	CT 200 ARDOISE	874 151
CAD-COMPACT 900					TPP-CAD COMPACT 900	970 760	CT 315 TUILE	870 891	CT 315 ARDOISE	874 183
CAD-COMPACT 1300					TPP-CAD COMPACT 1300	970 761	CT 315 TUILE	870 891	CT 315 ARDOISE	874 183
CAD-COMPACT 1800					TPP-CAD COMPACT 1800	970 762	CT 355 TUILE	875 056	CT 355 ARDOISE	872 087
CAD-COMPACT 2500					TPP-CAD COMPACT 2500	973 533	CT 400 TUILE	875 057	CT 400 ARDOISE	872 088
CAD-COMPACT 3200					TPP-CAD COMPACT 3200	970 763	CT 400 TUILE	875 057	CT 400 ARDOISE	872 088
CAD-COMPACT 4500					TPP-CAD COMPACT 4500	970 764	CT 450 TUILE	874 459	CT 450 ARDOISE	872 090

ACCESSOIRES ELECTRIQUES

CAD-COMPACT ECOWATT	Contrôle manuel de la vitesse		Thermostat	Code	Sondes de Qualité d'Air Intérieur	Code	Sondes CO2 d'ambiance				Sonde CO2	
	Variateur électronique	Code					sans affichage	Code	avec affichage	Code	de gaine	Code
Selon application	REB-ECOWATT*	700 181	FC REG**	973 532	AIRSENS CO2 AIRSENS COV AIRSENS RH REC. AIRSENS RF AIRSENS RF CO2 AIRSENS RF COV AIRSENS RF RH	700 131 700 135 700 132 700 141 700 142 700 143 700 144	SCO2-A 0/10V	700 107	SCO2-AA 0/10V	700 109	SCO2 G MIX 400 1100	700 110

* Pour contrôler séparément le point de fonctionnement de chaque circuit, le ventilateur d'extraction et le ventilateur d'insufflation doivent être pilotés par le variateur électronique lui correspondant

** Si choix du CONTROL CAD REG, accessoire sans objet

CAD-COMPACT ECOWATT	Contrôle & Programmation	Code	Alimentation	Fréquence (Hz)	Consommation maxi (mA)	Charge maximale relais (A)	Protection IP	Température de fonctionnement	Dimensions LxAxH (mm)
Selon application	CONTROLE CAD REG	700 206	230VAC	50-60	10	5	IP20	0 à 50°C	101x93x24

Accessoire pour le contrôle du récupérateur sans post chauffage / refroidissement

Fonctions :
 - Contrôle manuel et proportionnel des ventilateurs par bouton poussoir
 - Contrôle automatique et proportionnel des ventilateurs avec une sonde Airsens ou sonde CO2 (accessoires)
 - Programmation horaire hebdomadaire
 - Contrôle de l'encrassement des filtres par pressostats (fournis avec e récupérateur)

- Visualisation de la température de l'air extérieur et intérieur
 - Gestion du by-pass en mode "free-cooling"
 - Fourni avec 2 sondes de températures et 4m de câble
 - Signal de sortie alarme
 - Il est recommandé une installation à faible distance (<3m)
 - Distance maximale 10m
 - Communication modbus

CAD-COMPACT ADVANCED	Registre bi-débits	Code	Registre motorisé proportionnel	Code	Servo moteur	Code	Boitier d'adaptation de signal	Code	Transfo 230VAC /24VDC	Code	Sonde de pression	Code	Kit prise de pression	Code
Selon application	RMVT 125-12/120	865 700	REEV 125	860 461	SERVO-M LM 24 A-SR	700 179	BEAS	700 043	ASTC	700 194	SPRD-MIX	700 080	KTPR	700 024
	RMVT 160-24/240	865 702	REEV 160	860 463										
	RMVT 200-50/500	865 705	REEV 200	860 499										

CAD-COMPACT ADVANCED	Contrôle batterie électrique externe					
	Batterie électrique contrôlée	Code	Sonde de température de gaine	Code	Dépressostat	Code
CAD-COMPACT 500 ADVANCED	MBE-200/20T-R 2/400V	680 327	TG-K330	703 098	DEPRESSOSTAT 20/300	711 959
CAD-COMPACT 900 ADVANCED	MBE-315/30T-R 2/400V	680 328				
CAD-COMPACT 1300 ADVANCED	MBE-315/30T-R 2/400V	680 328				
CAD-COMPACT 1800 ADVANCED	MBE-355/60T-R 2/400V	680 329				
CAD-COMPACT 2500 ADVANCED	MBE-400/60T-R 2/400V*	680 330				
CAD-COMPACT 3200 ADVANCED	MBE-400/60T-R 2/400V*	680 330				
CAD-COMPACT 4500 ADVANCED	MBE-450/90T-R 3/400V*	680 331				

* Pour utiliser les accessoires circulaires, prévoir la pièce d'adaptation PRRE

CAD-COMPACT ECOWATT



EXEMPLE DE SOLUTION CAD-COMPACT ECOWATT MONOZONE

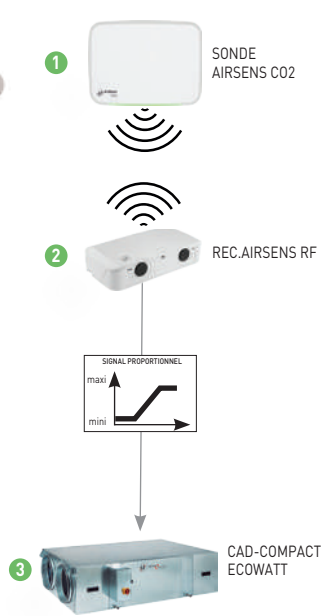
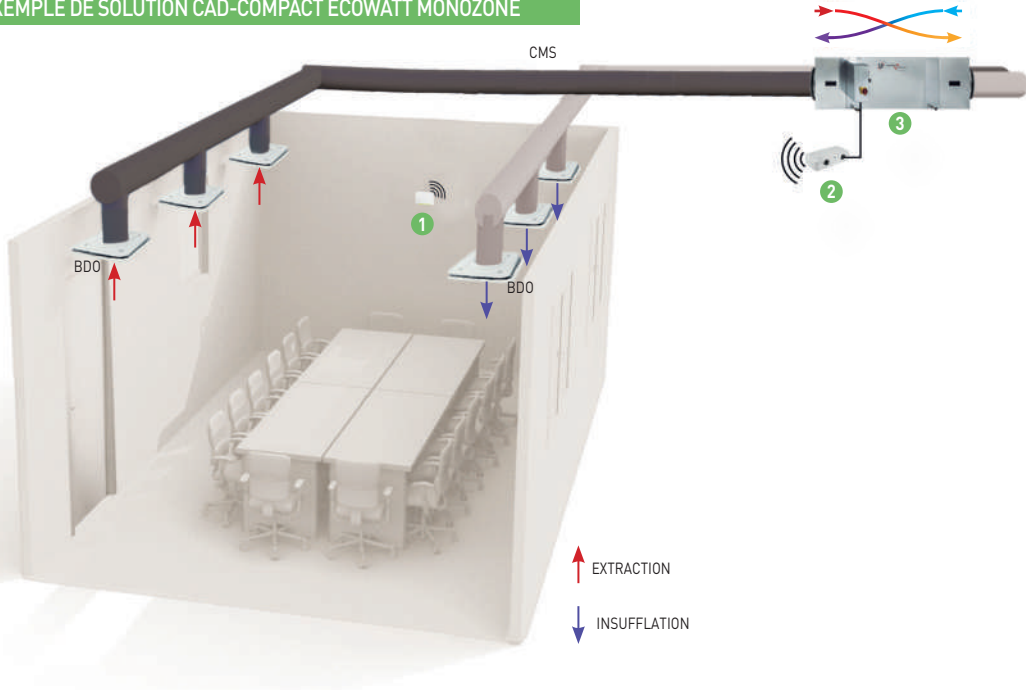

EXEMPLE DE SOLUTION CAD-COMPACT ADVANCED MULTIZONE

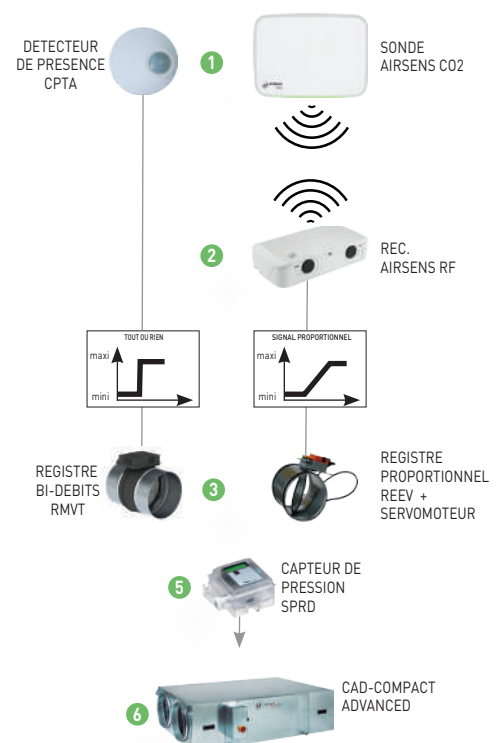
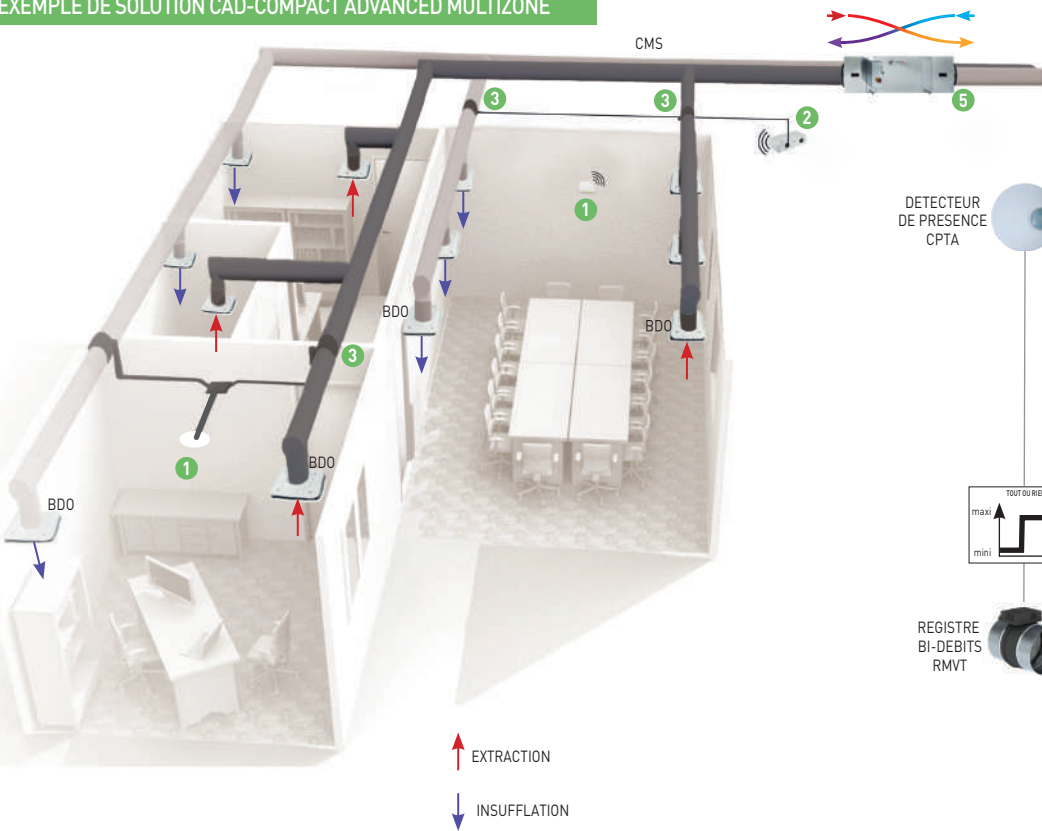

Autres applications, nous consulter :



CAD HE EC V BASIC



LES + PRODUIT

- Ultra modulable
- Très haut rendement jusqu'à 93%
- Très faible consommation (moteur ECOWATT)

APPLICATION

- Ventilation double flux avec récupération des calories dans les locaux commerciaux, petits tertiaires et très grandes maisons.

GAMME

- Débit jusqu'à 680 m³/h
- Caissons double flux :
 - CAD HE 325 EC V BASIC
 - CAD HE 450 EC V BASIC
 - CAD HE 575 EC V BASIC

CARACTERISTIQUES TECHNIQUES

IDENTIFICATION DU MODELE						
SERIE	GAMME			MOTEUR	CONFIGURATION	VERSION
CAD HE	325	450	575	EC	V	BASIC
Alimentation monophasée	480 m ³ /h	540 m ³ /h	680 m ³ /h	Ecowatt	Verticale	Gamme avec télécommande filaire

CAD HE BASIC	Code	Débit (m ³ /h)	Tension	Puissance moteur totale (W)	Intensité absorbée maxi (A)	Niveau de pression sonore à 3 m*			Poids (Kg)
						Rayonné	Aspiration	Soufflage	
CAD HE 325 EC V BASIC	240 487	480	1/230V-50Hz	230	1,3	37	43	49	120
CAD HE 450 EC V BASIC	240 488	540	1/230V-50Hz	345	2,0	38	42	46	122
CAD HE 575 EC V BASIC	240 489	680	1/230V-50Hz	362	2,5	35	48	47	156

* Mesuré en champ libre

CARACTERISTIQUES GENERALES

- Caisson double peau de 25 mm d'épaisseur, en tôle d'acier galvanisé, laqué blanc RAL9003, avec isolation acoustique et thermique en laine minérale.
- Conception permettant un accès aisé à tous les composants par le panneau frontal démontable.
- Brides de raccordement sur le dessus du caisson, pour conduits circulaires de diamètre 160 mm (Types 325 et 450) ou 200 mm (type 575).
- Echangeur haut rendement à contre-courant en aluminium.
- Efficacité thermique jusqu'à 92%.
- Ventilateurs type roue à réaction avec moteur EC basse consommation à courant continu et alimentation monophasée 230 - 50/60Hz.
- Boîtier de raccordement extérieur.
- Filtres M5 sur air neuf et sur air repris pour protéger l'échangeur et assainir l'air introduit dans le local. Sur demande possibilité de monter un filtre F7.
- By-pass 100%, piloté par servomoteur, pour "free-cooling" en été. Contrôle du by-pass manuel ou automatique.
- Electronique de contrôle intégrée et boîtier de raccordement extérieur, avec entrée analogique permettant de raccorder une sonde externe pour régulation proportionnelle et connexion modbus.
- Commande déportée avec câble
- 3 vitesses de fonctionnement réglables et position arrêt
- Plots antivibratiles pour limiter la transmission de vibrations



Glissières permettant le démontage/remontage rapide et facile de l'échangeur tout en assurant une très bonne étanchéité

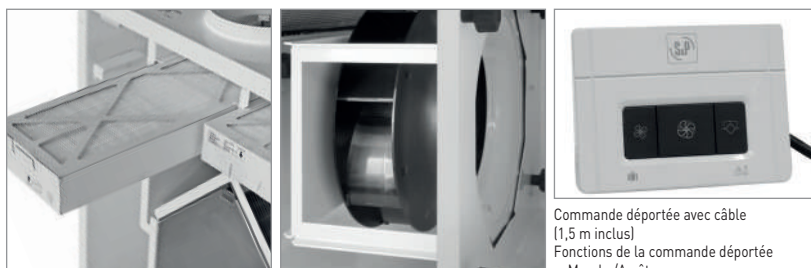

Accès et démontage facile aux filtres et aux ventilateurs pour favoriser la maintenance

- Commande déportée avec câble (1,5 m inclus)
Fonctions de la commande déportée
- Marche/Arrêt
 - Sélection des vitesses (3 vitesses)
 - Passage manuel du By-Pass
 - Alarme de filtres encrassés

CAD HE EC V BASIC



DIMENSIONS (MM)

➔ Extraction
 ➔ Rejet d'air
 ➔ Insufflation
 ➔ Prise d'air neuf

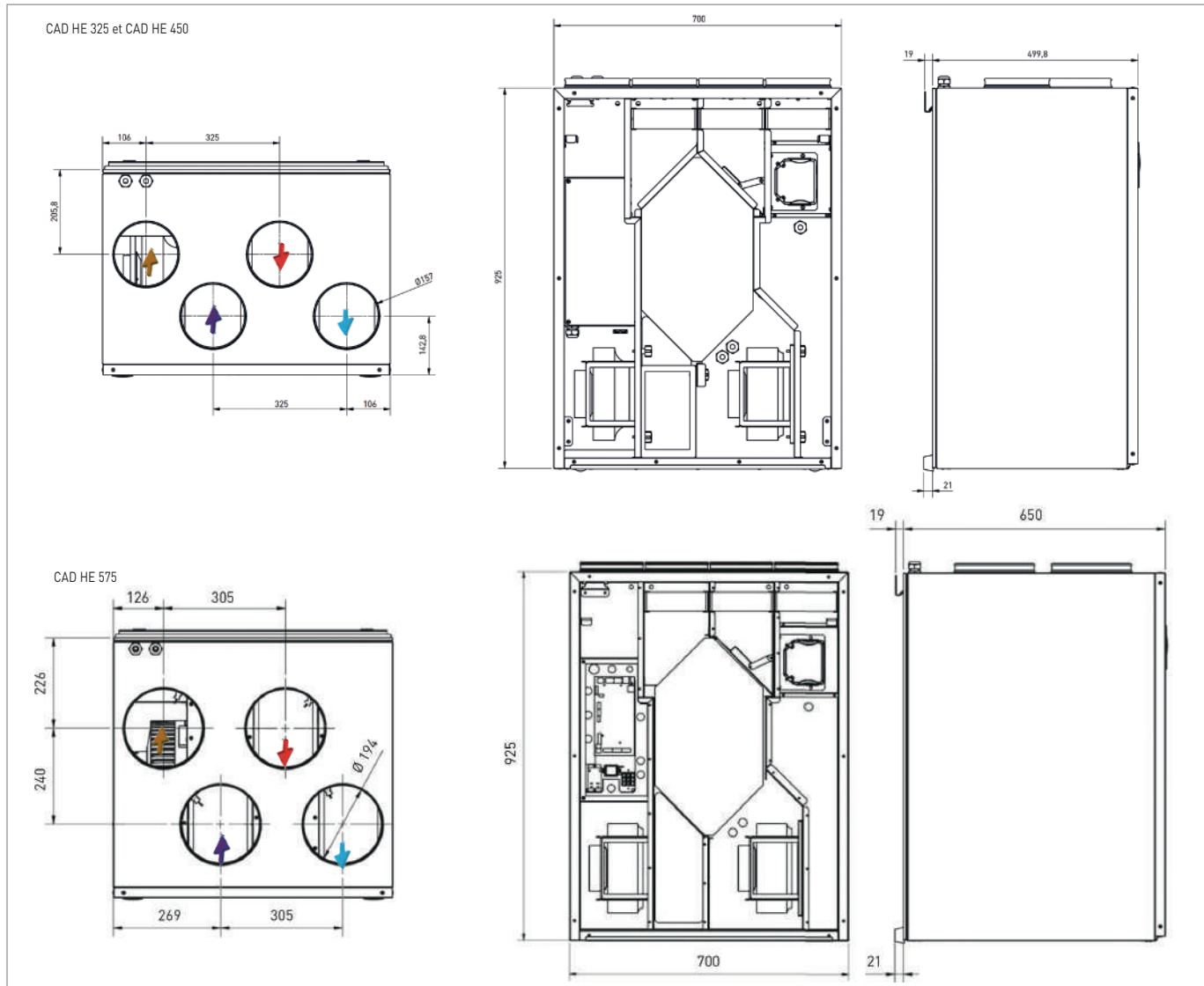

CAD HE EC V BASIC



COURBES CARACTERISTIQUES

Les diagrammes suivants sont valables pour une densité de l'air de 1,2 kg/m³.
Qv = débit en m³/h ; Pst = Pression statique en Pa ; P

= Puissance absorbée en W ; SFP : en W/m³/s. Performances en accord avec la norme ISO 5801 : 1997
Affichage des performances UNICLIMA

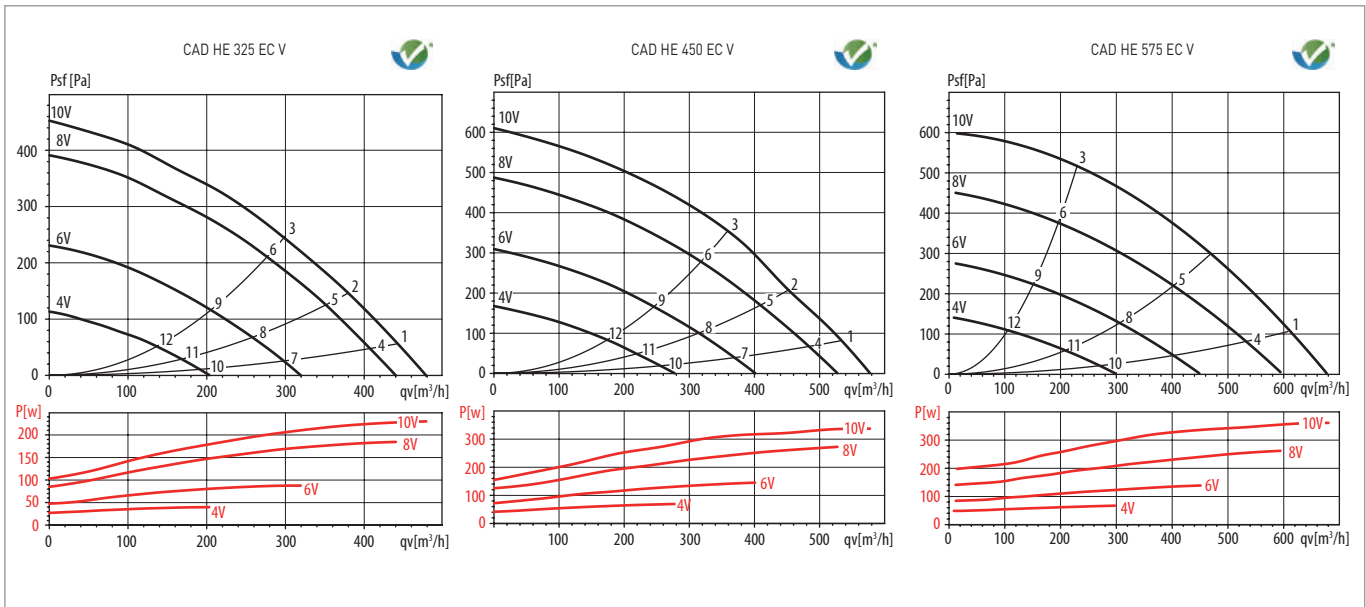

ACCESSOIRES DE MONTAGE

CAD HE EC V BASIC	Chassis support (installation au sol)	Code	Dimensions (mm)			Pieds réglables (mise à niveau)	Code	Prise d'air rejet façade	Code	Manchette souple M0 lg. 160mm	Code	Rejet d'air couteur Tuile	Code	Rejet d'air couteur ardoise	Code
			A	B	C										
325	SUP 450/150	600 023	700	465	150	KIT 4F	600 026	APC 160	875 063	MSF 160	975 615	CT 160 TUILE	870 085	CT 160 ARDOISE	875 463
450	SUP 450/150	600 023	700	465	150			APC 200	875 636	MSF 200	975 616	CT 200 TUILE	870 075	CT 200 ARDOISE	874 151
575	SUP 575/150	600 029	700	615	150										

ACCESSOIRES ELECTRIQUES

CAD HE EC V BASIC	Sonde de Qualité d'Air	Code
Selon application	AIRSENS C02	700 131
	AIRSENS C0V	700 135
	AIRSENS RH	700 132
	REC. AIRSENS RF	700 141
	AIRSENS RF C02	700 142
	AIRSENS RF C0V	700 143
	AIRSENS RF RH	700 144

FILTRES

CAD HE EC V BASIC	CLASSIFICATION FILTRATION			
	EXTRACTION / INSUFFLATION			
	Norme EN779	ISO 16890	Norme EN779	ISO 16890
	M5	ePM10 ≥ 75%	F7	ePM1 ≥ 55%
	M5	Code	F7	Code
CAD HE 325 EC V	AFR 300/450V-M5	600 024	AFR 300/450V-F7	600 025
CAD HE 450 EC V	AFR 300/450V-M5	600 024	AFR 300/450V-F7	600 025
CAD HE 575 EC V	AFR 575V-M5	600 032	AFR 575V-F7	600 031

* De série, les récupérateurs sont fournis avec un filtre M5 sur l'air neuf et F7 sur l'extraction. Tous les modèles sont prévus pour intégrer un deuxième filtre afin d'obtenir les combinaisons suivantes: F7+F9, M5+F7 ou G4+F7.



CADB/T-HE PRO-REG



LES + PRODUIT

- Ultra modulable
- Très haut rendement jusqu'à 93%
- Pilotage CO2

APPLICATION

- Ventilation double flux avec récupération des calories dans les locaux commerciaux et tertiaires.

GAMME

- Débits de 450 à 10 000 m³/h à 150 Pa
- Caissons double flux :
 - sans batterie : CADB/T-HE D PRO-REG
 - avec batterie électrique intégrée : CADB/T-HE DI PRO-REG
 - avec batterie eau chaude intégrée : CADB/T-HE DC PRO-REG

CARACTERISTIQUES TECHNIQUES

IDENTIFICATION DU MODELE

SERIE	BATTERIE			TAILLE								CONFIGURATION		RV	MOTEUR			
	D	DC	DI	04	08	12	16	21	27	33	45	60	100			LH	LV	RH
CADB/T HE	D	DC	DI	04	08	12	16	21	27	33	45	60	100	LH	LV	RH	RV	PRO-REG
Alimentation MONO 230V ou TRI 400V + N	Sans batterie	Batterie eau chaude intégrée	Batterie électrique intégrée	450 m ³ /h	800 m ³ /h	1200 m ³ /h	1600 m ³ /h	2100 m ³ /h	2700 m ³ /h	3300 m ³ /h	4500 m ³ /h	6000 m ³ /h	10000 m ³ /h	Horizontale gauche	Verticale gauche	Horizontale droite	Verticale droite	Gamme avec moteur EC ou moteur AC + contrôle PRO-REG monté et câblé.

CADB-HE D Configuration GAUCHE Modèle sans batterie	Code version LH	Code version LV	Centrale					Ventilateur			Poids (Kg)
			Diamètre de raccordement (mm)	Débit (m ³ /h)	Efficacité * (%)	Puissance maxi (kW)	Intensité (A)	Tension	Vitesse (tr/mn)	Intensité (A)	
CADB-HE D 04 PRO-REG	240 634	240 690	200	450	87,0	0,35	2,20	1/230V-50Hz	3700	1,00	147
CADB-HE D 08 PRO-REG	240 635	240 691	250	800	86,4	0,53	2,90	1/230V-50Hz	2650	1,30	183
CADB-HE D 12 PRO-REG	240 931	240 933	315	1200	85,3	1,10	3,50	1/230V-50Hz	2550	1,60	190
CADB-HE D 16 PRO-REG	240 636	240 692	315	1600	85,5	1,10	4,30	1/230V-50Hz	2845	2,00	235
CADB-HE D 21 PRO-REG	240 637	240 693	400	2100	86,5	1,13	4,70	1/230V-50Hz	1580	2,20	333
CADB-HE D 27 PRO-REG	241 202	241 203	400	2700	83,8	1,84	7,50	1/230V-50Hz	2450	3,60	367
CADB-HE D 33 PRO-REG	240 949	240 951	400	3300	89,9	2,32	4,30	1/230V-50Hz	2600	2,00	420
CADT-HE D 45 PRO-REG	241 214	241 215	400x600	4500	88,4	4,43	6,30	3+N/400V-50Hz	2200	3,00	597
CADT-HE D 60 PRO-REG	241 218	241 219	600x700	6100	89,0	4,43	6,30	3+N/400V-50Hz	2200	3,00	730
CADT-HE D 100 PRO-REG	-	241 212	1100x650	10000	88,9	8,13	11,9	3+N/400V-50Hz	2160	5,80	862

* Efficacité au débit nominal, aux conditions extérieures -5°C 80%HR et intérieures +20°C/50%HR.

CADB-HE DI Configuration GAUCHE Modèle avec batterie électrique intégrée	Code version LH	Code version LV	Centrale					Ventilateur			Batterie électrique		Poids (Kg)
			Diamètre de raccordement (mm)	Débit (m ³ /h)	Efficacité * (%)	Puissance maxi (kW)	Intensité (A)	Tension	Vitesse (tr/mn)	Intensité (A)	Puissance (kW)	Intensité (A)	
CADB-HE DI 04 PRO-REG	240 650	240 706	200	450	87,0	1,3	6,70	1/230V-50Hz	3700	1,00	1,0	4,50	148
CADB-HE DI 08 PRO-REG	240 651	240 707	250	800	86,4	2,5	12	1/230V-50Hz	2650	1,30	2,0	9,10	185
CADB-HE DI 12 PRO-REG	240 944	240 945	315	1200	85,3	4,10	14,9	1/230V-50Hz	2550	1,60	3,0	11,4	192
CADB-HE DI 16 PRO-REG	240 652	240 708	315	1600	85,5	4,6	20,2	1/230V-50Hz	2845	2,00	3,5	15,9	237
CADT-HE DI 21 PRO-REG	240 653	240 709	400	2100	86,5	7,1	13,8	3+N/400V-50Hz	1580	2,20	6,0	9,11	336
CADT-HE DI 27 PRO-REG	241 235	241 236	400	2700	83,8	7,8	16,6	3+N/400V-50Hz	2450	3,60	6,0	9,10	373
CADT-HE DI 33 PRO-REG	240 954	240 955	400	3300	89,9	9,8	15,7	3+N/400V-50Hz	2600	2,00	7,5	11,4	424
CADT-HE DI 45 PRO-REG	241 239	241 240	400x600	4500	88,4	13,4	20	3+N/400V-50Hz	2200	3,00	9,0	13,7	602
CADT-HE DI 60 PRO-REG	241 243	241 244	600x700	6100	89,0	16,4	24,5	3+N/400V-50Hz	2200	3,00	12,0	18,2	737
CADT-HE DI 100 PRO-REG	-	241 233	1100x650	10000	88,9	32,13	48,3	3+N/400V-50Hz	2160	5,80	24,0	36,4	874

* Efficacité au débit nominal, aux conditions extérieures -5°C 80%HR et intérieures +20°C/50%HR.

CENTRALES DOUBLE-FLUX A TRES HAUT RENDEMENT

CADB/T-HE PRO-REG



TERTIAIRE COLLECTIF

CADB-HE DC Configuration GAUCHE Modèle avec batterie eau chaude intégrée	Code version LH	Code version LV	Centrale					Ventilateur			Batterie à eau chaude		Poids [Kg]
			Diamètre de raccordement (mm)	Débit (m³/h)	Efficacité * (%)	Puissance maxi (kW)	Intensité (A)	Tension	Vitesse (tr/mn)	Intensité (A)	Puissance de chauffe (kW) T.eau 80/60°C	Puissance de chauffe (kW) T.eau 50/45°C	
CADB-HE DC 04 PRO-REG	240 642	240 698	200	450	87,0	0,35	2,20	1/230V-50Hz	3700	1,0	2,7	1,6	149
CADB-HE DC 08 PRO-REG	240 643	240 699	250	800	86,4	0,53	2,90	1/230V-50Hz	2650	1,3	5,1	3,1	186
CADB-HE DC 12 PRO-REG	240 936	240 937	315	1200	85,3	1,10	3,50	1/230V-50Hz	2550	1,6	7,1	4,3	193
CADB-HE DC 16 PRO-REG	240 644	240 700	315	1600	85,5	1,10	4,30	1/230V-50Hz	2845	2,0	8,6	5,3	239
CADB-HE DC 21 PRO-REG	240 645	240 701	400	2100	86,5	1,13	4,70	1/230V-50Hz	1580	2,2	12,6	7,8	338
CADB-HE DC 27 PRO-REG	241 206	241 208	400	2700	83,8	1,84	7,50	1/230V-50Hz	2450	3,6	16,2	10,0	375
CADB-HE DC 33 PRO-REG	240 940	240 941	400	3300	88,4	2,32	4,30	1/230V-50Hz	2600	2,0	18,2	11,1	427
CADT-HE DC 45 PRO-REG	241 224	241 211	400x600	4500	89,0	4,43	6,30	3+N/400V-50Hz	2200	3,0	25,6	15,5	606
CADT-HE DC 60 PRO-REG	241 228	241 230	600x700	6100	88,9	4,43	6,30	3+N/400V-50Hz	2200	3,0	34,7	21,1	742
CADT-HE DC 100 PRO-REG	-	241 222	1100x650	10000	87,9	8,13	11,4	3+N/400V-50Hz	2160	5,8	58,9	35,4	882

CADB-HE D Configuration DROITE Modèle sans batterie	Code version RH	Code version RV	Centrale					Ventilateur			Poids [Kg]
			Diamètre de raccordement (mm)	Débit (m³/h)	Efficacité * (%)	Puissance maxi (kW)	Intensité (A)	Tension	Vitesse (tr/mn)	Intensité (A)	
CADB-HE D 04 PRO-REG	240 638	240 694	200	450	87,0	0,35	2,20	1/230V-50Hz	3700	1,00	147
CADB-HE D 08 PRO-REG	240 639	240 695	250	800	86,4	0,53	2,90	1/230V-50Hz	2650	1,30	183
CADB-HE D 12 PRO-REG	240 934	240 935	315	1200	85,3	1,10	3,50	1/230V-50Hz	2550	1,60	190
CADB-HE D 16 PRO-REG	240 640	240 696	315	1600	85,5	1,10	4,30	1/230V-50Hz	2845	2,00	235
CADB-HE D 21 PRO-REG	240 641	240 697	400	2100	86,5	1,13	4,70	1/230V-50Hz	1580	2,20	333
CADB-HE D 27 PRO-REG	241 204	241 205	400	2700	83,8	1,84	7,50	1/230V-50Hz	2450	3,60	367
CADB-HE D 33 PRO-REG	240 952	240 953	400	3300	89,9	2,32	4,30	1/230V-50Hz	2600	2,00	420
CADT-HE D 45 PRO-REG	241 216	241 217	400x600	4500	88,4	4,43	6,30	3+N/400V-50Hz	2200	3,00	597
CADT-HE D 60 PRO-REG	241 220	241 221	600x700	6100	89,0	4,43	6,30	3+N/400V-50Hz	2200	3,00	730
CADT-HE D 100 PRO-REG	-	241 213	1100x650	10000	88,9	8,13	11,9	3+N/400V-50Hz	2160	5,80	862

CADB-HE DI Configuration DROITE Modèle avec batterie électrique intégrée	Code version RH	Code version RV	Centrale					Ventilateur			Batterie électrique		Poids [Kg]
			Diamètre de raccordement (mm)	Débit (m³/h)	Efficacité * (%)	Puissance maxi (kW)	Intensité (A)	Tension	Vitesse (tr/mn)	Intensité (A)	Puissance (kW)	Intensité (A)	
CADB-HE DI 04 PRO-REG	240 654	240 710	200	450	87,0	1,3	6,7	1/230V-50Hz	3700	1,00	1,0	4,50	148
CADB-HE DI 08 PRO-REG	240 655	240 711	250	800	86,4	2,5	12	1/230V-50Hz	2650	1,30	2,0	9,10	185
CADB-HE DI 12 PRO-REG	240 946	240 947	315	1200	85,3	4,10	14,9	1/230V-50Hz	2550	1,60	3,0	11,4	192
CADB-HE DI 16 PRO-REG	240 656	240 712	315	1600	85,5	4,6	20,2	1/230V-50Hz	2845	2,00	3,5	15,9	237
CADT-HE DI 21 PRO-REG	240 657	240 713	400	2100	86,5	7,1	13,8	3+N/400V-50Hz	1580	2,20	6,0	9,11	336
CADT-HE DI 27 PRO-REG	241 237	241 238	400	2700	83,8	7,8	16,6	3+N/400V-50Hz	2450	3,60	6,0	9,10	373
CADT-HE DI 33 PRO-REG	240 956	240 957	400	3300	89,9	9,8	15,7	3+N/400V-50Hz	2600	2,00	7,5	11,4	424
CADT-HE DI 45 PRO-REG	241 241	241 242	400x600	4500	88,4	13,4	20	3+N/400V-50Hz	2200	3,00	9,0	13,7	602
CADT-HE DI 60 PRO-REG	241 245	241 246	600x700	6100	89,0	16,4	24,5	3+N/400V-50Hz	2200	3,00	12,0	18,2	737
CADT-HE DI 100 PRO-REG	-	241 234	1100x650	10000	88,9	32,13	48,3	3+N/400V-50Hz	2160	5,80	24,0	36,4	874

CADB-HE DC Configuration DROITE Modèle avec batterie eau chaude intégrée	Code version RH	Code version RV	Centrale					Ventilateur			Batterie à eau chaude		Poids [Kg]
			Diamètre de raccordement (mm)	Débit (m³/h)	Efficacité * (%)	Puissance maxi (kW)	Intensité (A)	Tension	Vitesse (tr/mn)	Intensité (A)	Puissance de chauffe (kW) T.eau 80/60°C	Puissance de chauffe (kW) T.eau 50/45°C	
CADB-HE DC 04 PRO-REG	240 646	240 702	200	450	87,0	0,35	2,20	1/230V-50Hz	3700	1,0	2,7	1,6	149
CADB-HE DC 08 PRO-REG	240 647	240 703	250	800	86,4	0,53	2,90	1/230V-50Hz	2650	1,3	5,1	3,1	186
CADB-HE DC 12 PRO-REG	240 938	240 939	315	1200	85,3	1,10	3,50	1/230V-50Hz	2550	1,6	7,1	4,3	193
CADB-HE DC 16 PRO-REG	240 648	240 704	315	1600	85,5	1,10	4,30	1/230V-50Hz	2845	2,0	8,6	5,3	239
CADB-HE DC 21 PRO-REG	240 649	240 705	400	2100	86,5	1,13	4,70	1/230V-50Hz	1580	2,2	12,6	7,8	338
CADB-HE DC 27 PRO-REG	241 209	241 210	400	2700	83,8	1,84	7,50	1/230V-50Hz	2450	3,6	16,2	10,0	375
CADB-HE DC 33 PRO-REG	240 942	240 943	400	3300	88,4	2,32	4,30	1/230V-50Hz	2600	2,0	18,2	11,1	427
CADT-HE DC 45 PRO-REG	241 226	241 227	400x600	4500	89,0	4,43	6,30	3+N/400V-50Hz	2200	3,0	25,6	15,5	606
CADT-HE DC 60 PRO-REG	241 231	241 232	600x700	6100	88,9	4,43	6,30	3+N/400V-50Hz	2200	3,0	34,7	21,1	742
CADT-HE DC 100 PRO-REG	-	241 223	1100x650	10000	87,9	8,13	11,4	3+N/400V-50Hz	2160	5,8	58,9	35,4	882

* Efficacité au débit nominal, aux conditions extérieures -5°C 80%HR et intérieures +20°C/50%HR.

CADB/T-HE PRO-REG



CARACTERISTIQUES GENERALES

- Gamme de récupérateurs de calories, montage horizontal, équipés d'un échangeur à plaques très haut rendement (jusqu'à 93%), certifié par EUROVENT, du type "counter-flow".
- Caisson en tôle d'acier galvanisé plastifié de couleur blanche, double peau, avec isolation intérieure thermo acoustique incombustible (M0) en fibre de verre de 25 mm d'épaisseur pour les versions prévues en montage faux-plafond (modèles 04 à 33) et de 47 mm d'épaisseur pour les versions prévues pour des installations en toiture (modèles 45 et 100).
- Construction horizontale pour montage en plafond.
- Construction verticale pour montage au sol.
- Modèles 04 à 27 : moteurs EC, IP44, classe B
- Modèles 33 à 100 : triphasés, IP54, classe F
- Panneaux d'entrée et de sortie configurables avec brides équipées de joint d'étanchéité.

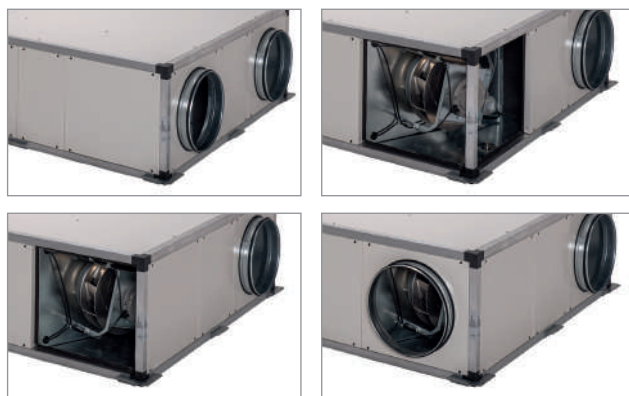

Flexibilité de montage

Panneaux latéraux démontables et interchangeables permettant de modifier la position des piquages sur le chantier. Il existe plusieurs possibilités d'interchangeabilité des panneaux ce qui permet de placer et d'adapter l'appareil aux exigences de l'installation directement sur le chantier.

- Régulation, fournie montée et câblée, permettant de contrôler le fonctionnement de l'appareil en mode manuel ou automatique pour fonctionnement proportionnel (VAV), pression constante (COP) ou débit constant (CAV), en association avec une sonde extérieure (proposée comme accessoire - CO2, pression, débit). Livrée avec commande déprotégée tactile ETD.
- Elle permet aussi le contrôle de la batterie de chauffage (versions DI et DC) en fonction des sondes de température intégrées dans l'appareil.

MAINTENANCE



Filtre - Accès rapide par le dessous (modèle 04 à 33) , par le côté (modèle 04 à 60).



Echangeur - Accès par le dessous et le côté (modèle 04 à 33), par le côté (modèle 45 à 60).

CADB/T-HE PRO-REG



CONFIGURATIONS

A partir des configurations standards, d'autres configurations peuvent être rapidement et facilement réalisées sur chantier.

➔ Extraction
 ➔ Rejet d'air
 ➔ Insufflation
 ➔ Prise d'air neuf
 □ Position du boîtier de contrôle
 🔧 Maintenance

Construction horizontale

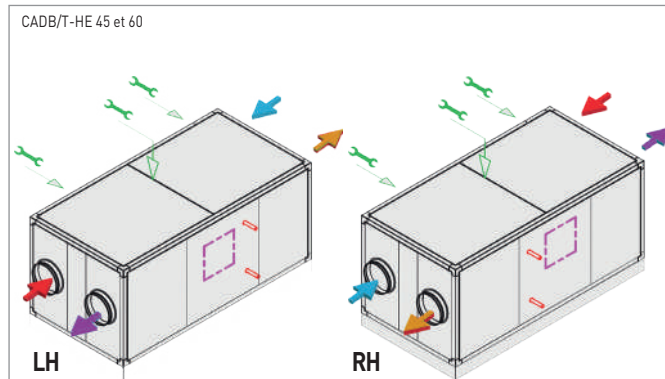
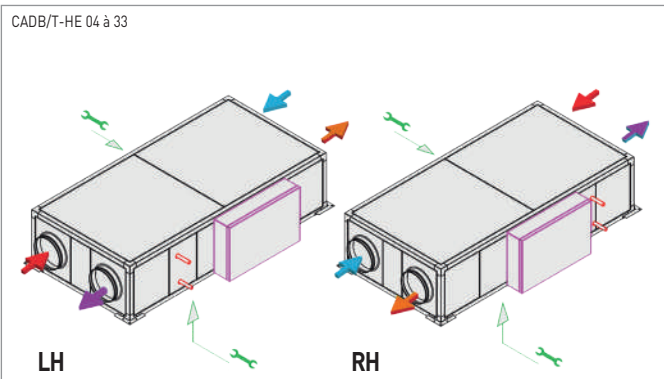

Construction verticale

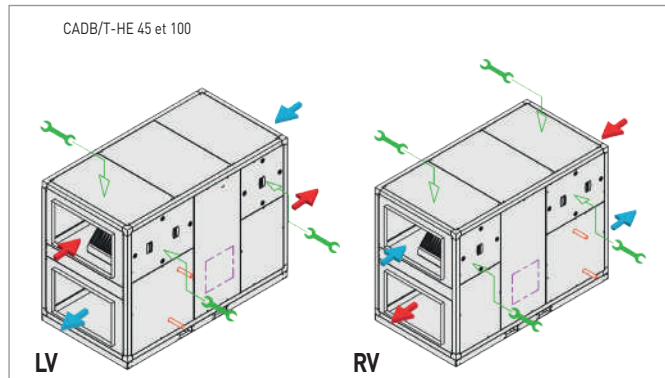
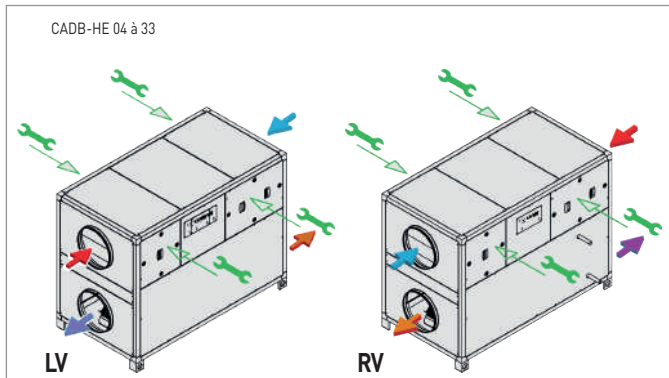

CADB/T-HE PRO-REG



DIMENSIONS (MM)

CADB/T-HE 04 à 33 LH/RH

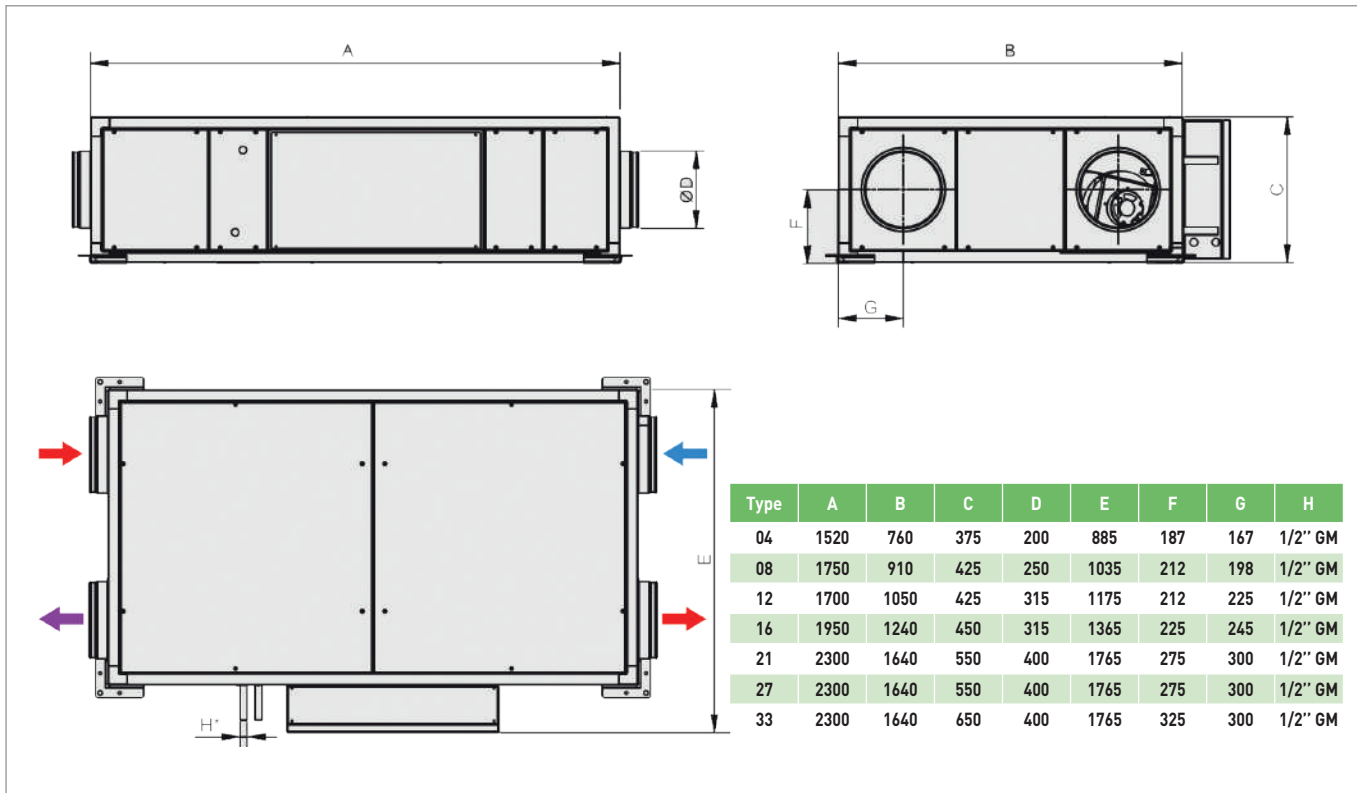

CADB/T-HE 04 à 33 LV/RV

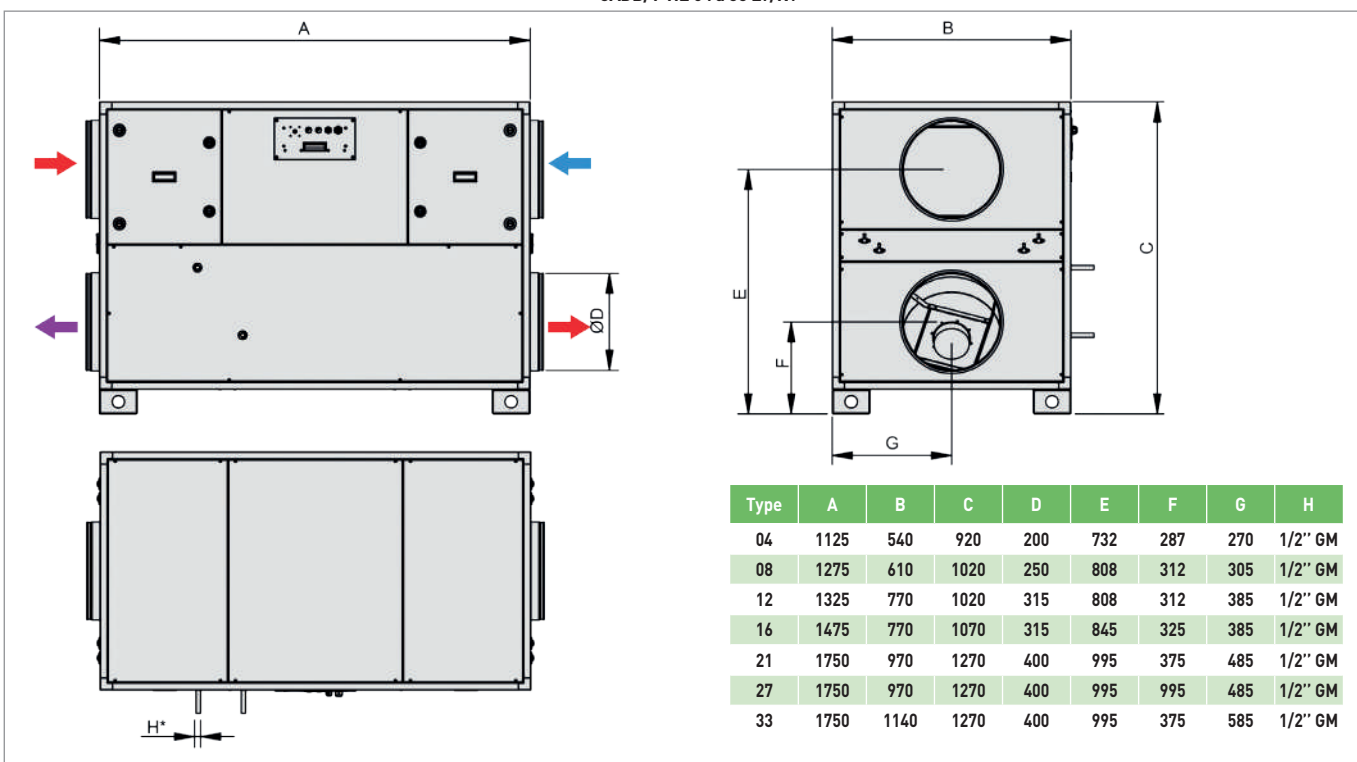

CADB/T-HE PRO-REG



DIMENSIONS (MM)

CADB/T-HE 45 et 60 LH/RH

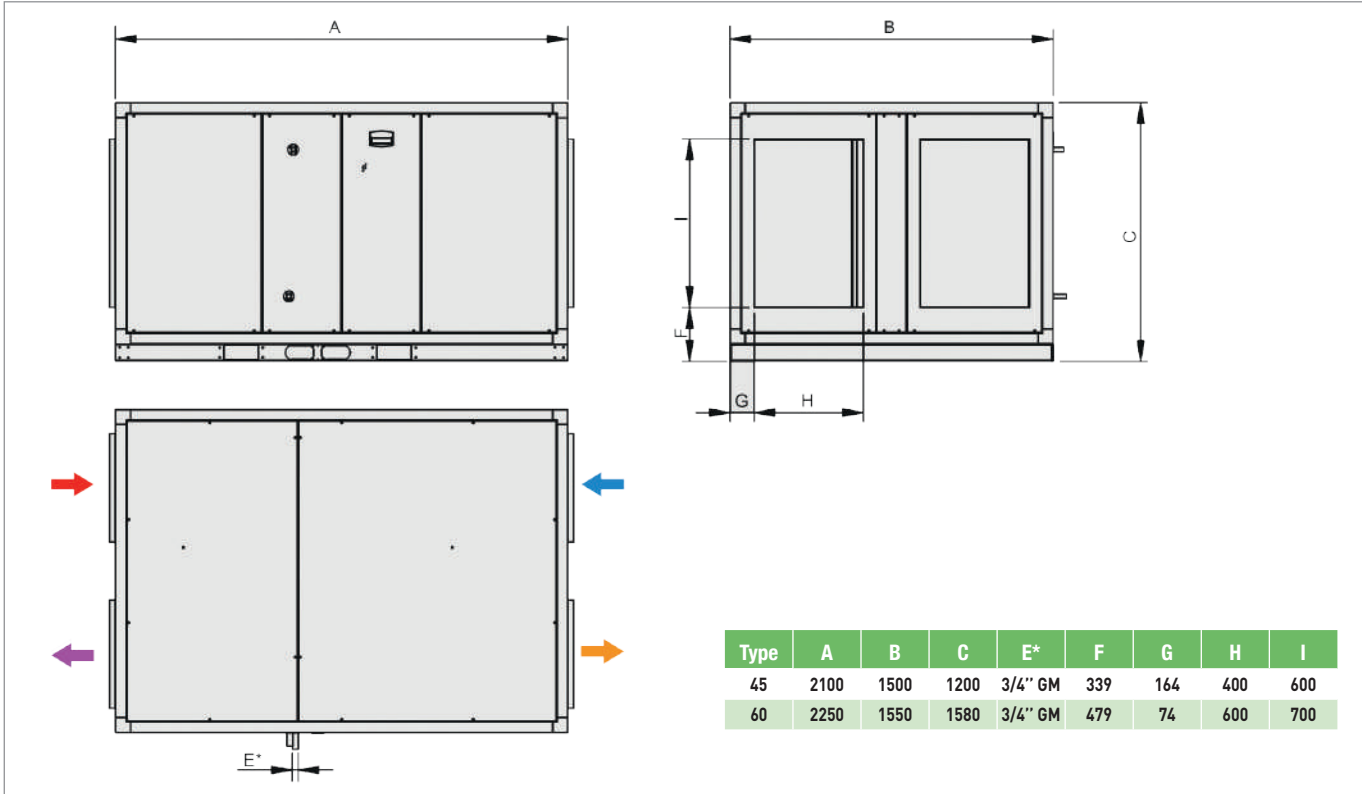

CADB/T-HE 45 À 100 LV/RV

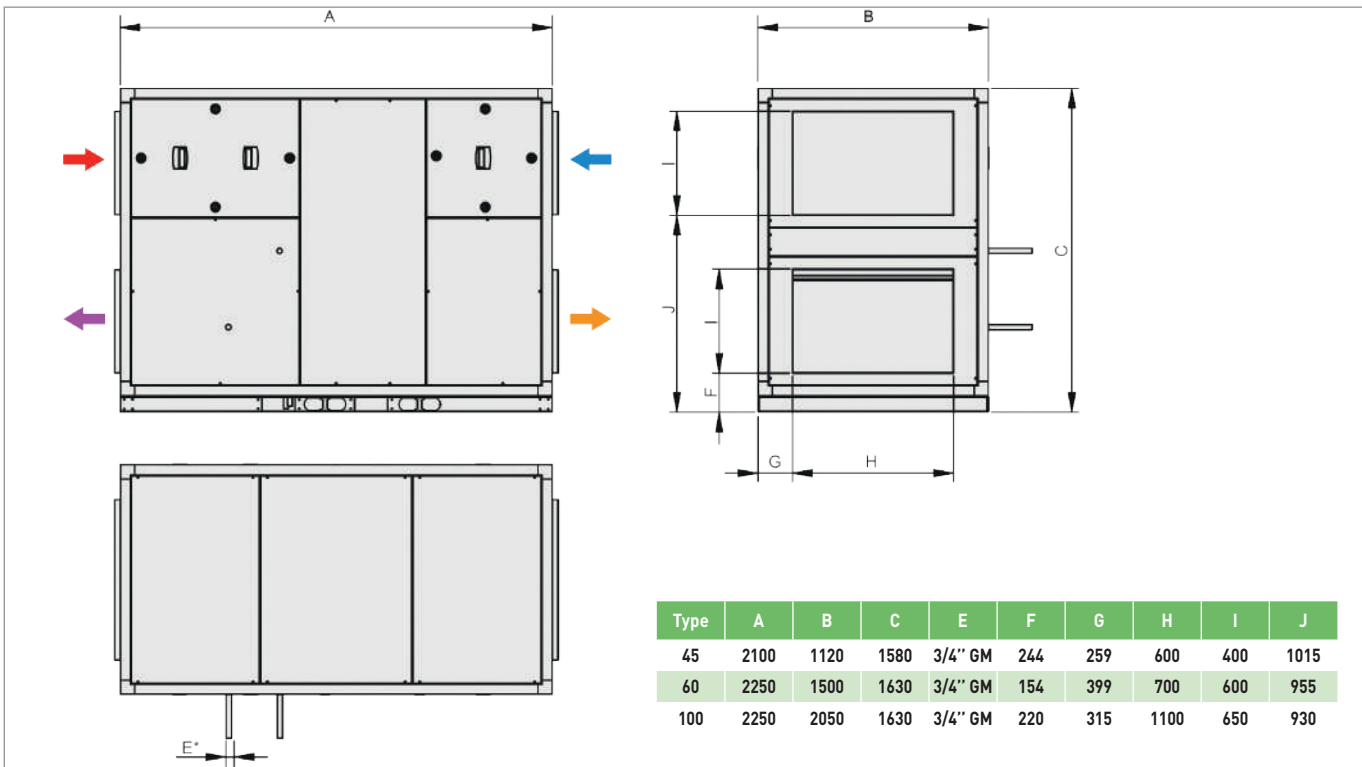

CADB/T-HE PRO-REG



COURBES CARACTERISTIQUES

- q_v : Débit en m^3/h
- p_{st} : Pression statique Pa.
- P_{abs} : puissance absorbée à la vitesse maxi (W).
- Air sec normal à $20^\circ C$ et $760mmHg$.

- Essais aérauliques selon les Normes ISO 5801 et AMCA 210-99.

Affichage des perormances UNICLIMA

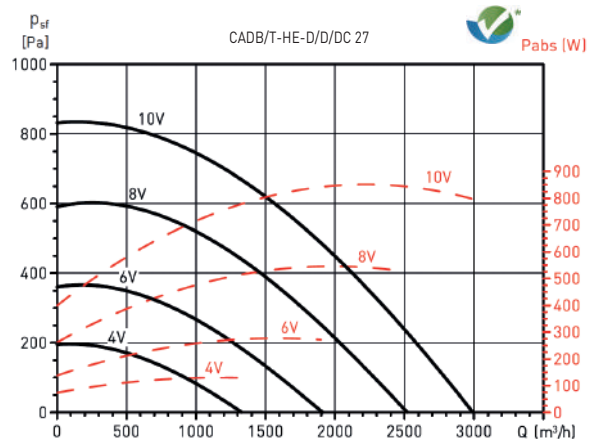
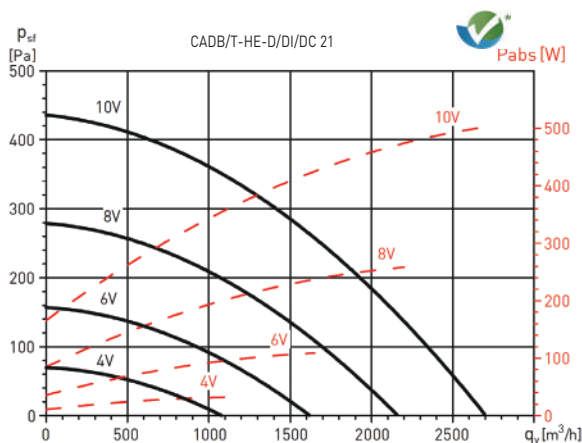
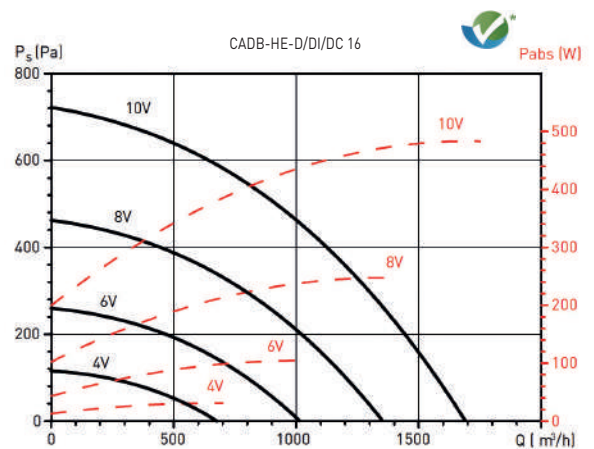
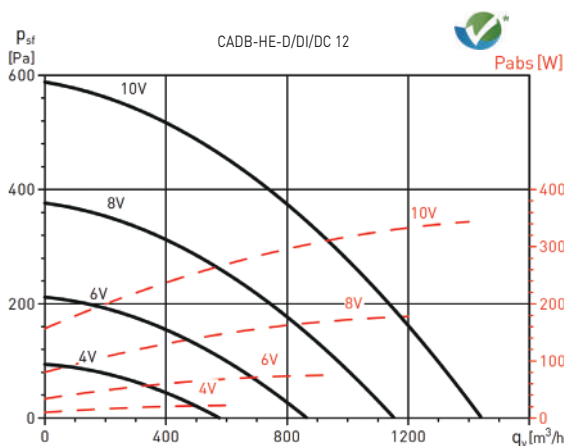
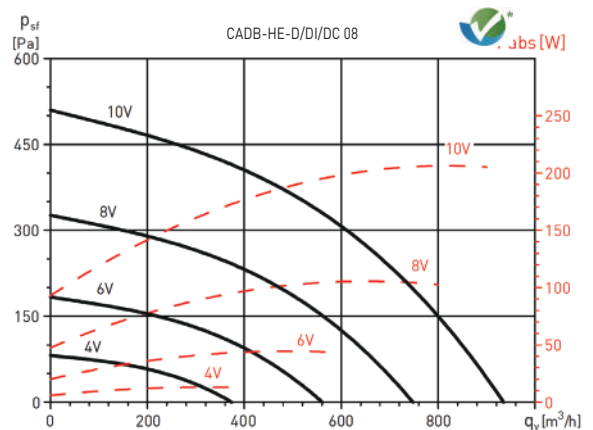
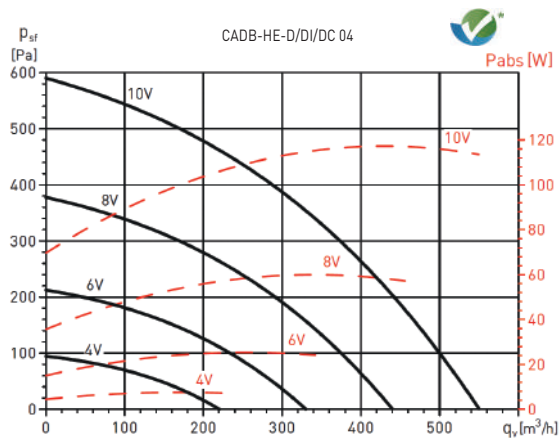

CADB/T-HE PRO-REG



COURBES CARACTERISTIQUES

- q_v : Débit en m^3/h
- p_{st} : Pression statique Pa.
- P_{abs} : puissance absorbée à la vitesse maxi (W).
- Air sec normal à $20^\circ C$ et $760mmHg$.

- Essais aérauliques selon les Normes ISO 5801 et AMCA 210-99.

Affichage des performances UNICLIMA

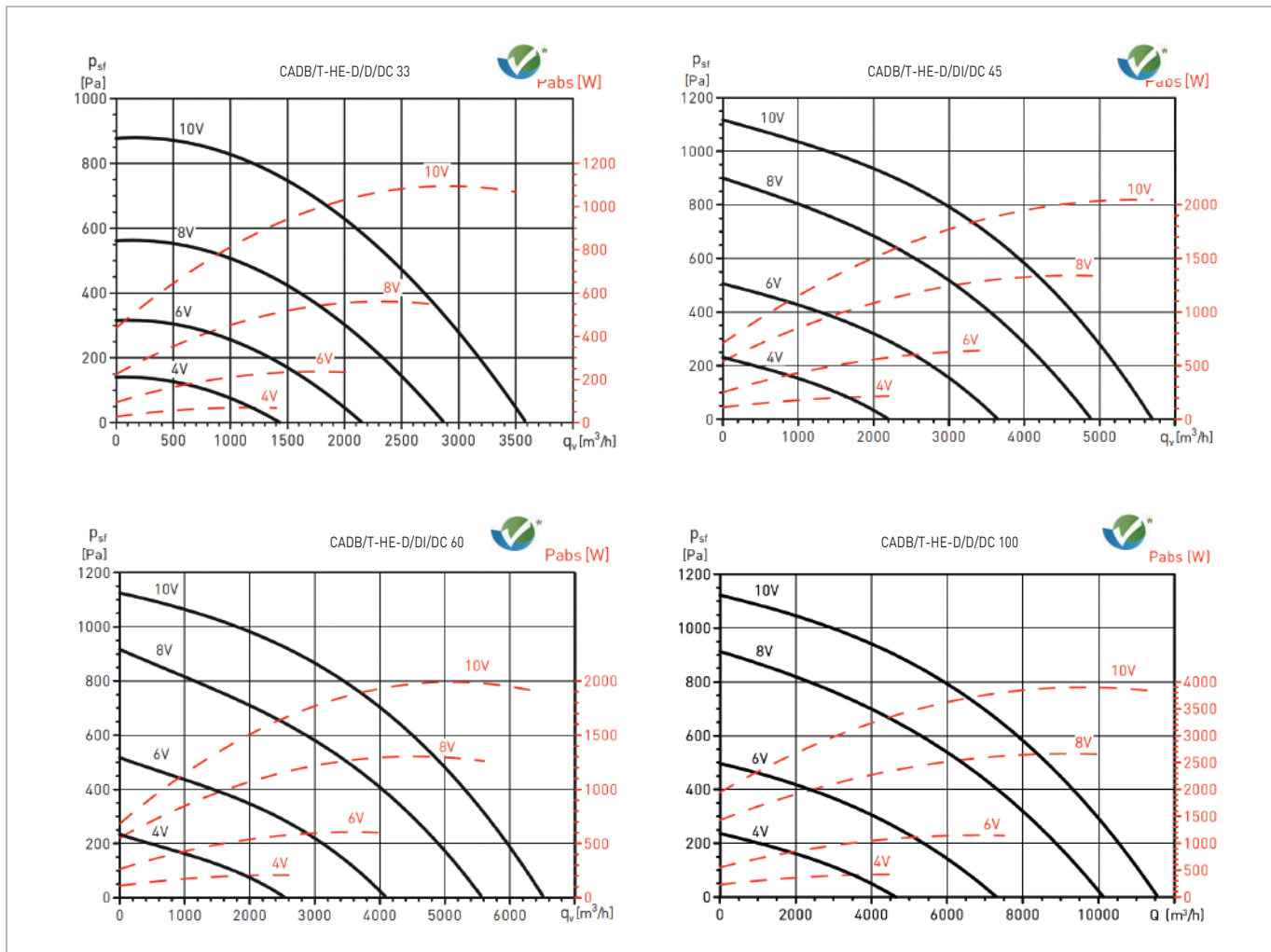

CADB/T-HE PRO-REG



MODES DE FONCTIONNEMENT

MODE VAV - DEBIT VARIABLE

Variation de la vitesse du ventilateur

- Débit fonction d'un signal 0-10 V issu de l'extraction, de la télécommande, d'une sonde extérieure (CO2, température, hygrométrie...) ou d'une commande déportée (M/A + variation).
- Compensation, asservie à une extraction de cuisine,
- Installations monozones, nécessitant une adaptation de la ventilation en fonction de l'occupation.

MODE CAV - DEBIT CONSTANT

Vitesse du ventilateur définie selon un débit précis

- Saisie manuelle (m3/h) de 2 consignes de débits type 0-PV-GV. Fonctionnement manuel ou sur plage horaire.
- Visualisation des valeurs sur l'afficheur, commutation manuelle, par horloge ou contact externe.
- Installations nécessitant la maîtrise d'un ou plusieurs débits précis.

MODE COP - PRESSION CONSTANTE

Variation auto de la vitesse du ventilateur pour maintien d'une pression constante

- Valeur de pression constante mesurée par une sonde externe (option) située dans le réseau de gaine de soufflage
- Installations multizones, associées à une modulation des débits terminaux.

FILTRIS



CLASSIFICATION FILTRATION

VERSION VERTICALE		VERSION HORIZONTALE		CLASSIFICATION FILTRATION									
LV RV	Caisson filtre	Code	LH RH	Caisson filtre	Code	EXTRACTION		INSUFFLATION					
						Norme EN779 G4	ISO 16890 Coarse ≥ 60%	Norme EN779 M5	ISO 16890 ePM10 ≥ 75%	Norme EN779 F7	ISO 16890 ePM1 ≥ 55%	Norme EN779 F9	ISO 16890 ePM1 ≥ 75%
						Filtre G4	Code	Filtre M5	Code	Filtre F7	Code	Filtre F9	Code
04	FB-IAQ HE 04 V	973 628	04	FB-IAQ HE 04 H	973 620	AFR-HE 200/04 G4	973 508	AFR-HE 200/04 M5	973 514	AFR-HE 200/04 F7	973 520	AFR-HE 200/04 F9	973 526
08	FB-IAQ HE 08 V	973 629	08	FB-IAQ HE 08 H	973 621	AFR-HE 250/08 G4	973 509	AFR-HE 250/08 M5	973 515	AFR-HE 250/08 F7	973 521	AFR-HE 250/08 F9	973 527
12	FB-IAQ HE 12 V	973 630	12	FB-IAQ HE 12 H	973 622	AFR-HE 315/12 G4	970 372	AFR-HE 315/12 M5	970 373	AFR-HE 315/12 F7	970 370	AFR-HE 315/12 F9	970 371
16	FB-IAQ HE 16 V	973 631	16	FB-IAQ HE 16 H	973 623	AFR-HE 315/16 G4	973 510	AFR-HE 315/16 M5	973 516	AFR-HE 315/16 F7	973 522	AFR-HE 315/16 F9	973 528
21	FB-IAQ HE 21-27 V	973 632	21	FB-IAQ HE 21-27 H	973 624	AFR-HE 400/21-27 G4	973 511	AFR-HE 400/21-27 M5	973 517	AFR-HE 400/21-27 F7	973 523	AFR-HE 400/21-27 F9	973 529
33	FB-IAQ HE 33 V	973 633	33	FB-IAQ HE 33 H	973 625	AFR-HE 400/33 G4	970 376	AFR-HE 400/33 M5	970 377	AFR-HE 400/33 F7	970 374	AFR-HE 400/33 F9	970 375
45	FB-IAQ HE 45 V	973 634	45	FB-IAQ HE 45 H	973 626	AFR-HE 450/45 G4	973 512	AFR-HE 450/45 M5	973 518	AFR-HE 450/45 F7	973 524	AFR-HE 450/45 F9	973 530
60	FB-IAQ HE 60 V	973 635	60	FB-IAQ HE 60 H	973 627	AFR-HE 500/55 G4	973 513	AFR-HE 500/55 M5	973 519	AFR-HE 500/55 F7	973 525	AFR-HE 500/55 F9	973 531

ACCESSOIRES DE MONTAGE



CADB-HE PRO-REG	Prise et sortie d'air	Code	Manchette souple circulaire	Code	Adaptation rectangulaire circulaire	Code	Silencieux circulaire	Code
04	APC 200	874 636	MSF 200	975 616	-	-	SIL 200	861 556
08	APC 250	874 474	MSF 250	975 617	-	-	SIL 250	861 557
12	APC 315	875 064	MSF 315	975 618	-	-	SIL 315	861 558
16	APC 315	875 064	MSF 315	975 618	-	-	SIL 315	861 558
21-27	APC 400	874 637	MSF 400	975 620	-	-	SIL 400	861 579
33	APC 400	874 637	MSF 400	975 620	-	-	SIL 400	861 579
45	APR CADT-HE 45/60	970 386	MSF 500	975 622	PRRE 600X400/500	970 383	SIL 500	861 581
60	APR CADT-HE 45/60	970 386	MSF 560	975 623	PRRE 700X600/560	970 384	SIL 560	862 057
100	APR CADT-HE 100	970 387	MSF 710	975 625	PRRE 1100X610/710	970 385	SIL 710	860 514

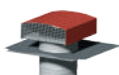

CADB-HE PRO-REG	Rejet d'air couleur tuile	Code	Rejet d'air couleur ardoise	Code	TOITS PARE-PLUIE - Acier galvanisé non peint Horizontale de type LH	Code	TOITS PARE-PLUIE - Acier galvanisé non peint Verticale de type LV	Code
04	CT 200 TUILE	870 075	CT 200 ARDOISE	874 151	TPP-HE 04 H	973 119	TPP-HE 04 V	973 125
08	CT 250 TUILE	870 707	CT 250 ARDOISE	874 182	TPP-HE 08 H	973 120	TPP-HE 08 V	973 126
12	CT 315 TUILE	870 891	CT 315 ARDOISE	874 183	TPP-HE 12 H	970 378	TPP-HE 12 V	970 379
16	CT 315 TUILE	870 891	CT 315 ARDOISE	874 183	TPP-HE 16 H	973 121	TPP-HE 16 V	973 127
21-27	CT 400 TUILE	875 057	CT 400 ARDOISE	872 088	TPP-HE 21/27/33 H	973 122	TPP-HE 21/27 V	973 128
33	CT 400 TUILE	875 057	CT 400 ARDOISE	872 088	TPP-HE 21/27/33 H	973 122	TPP-HE 21/27 V	973 128
45	CT 500 TUILE	875 058	CT 500 ARDOISE	872 092	TPP-HE 45 H	973 123	TPP-HE 45 V	973 129
60	-	-	-	-	TPP-HE 60 H	973 124	TPP-HE 60 V	973 130
100	-	-	-	-	-	-	-	-

CADB/T-HE PRO-REG

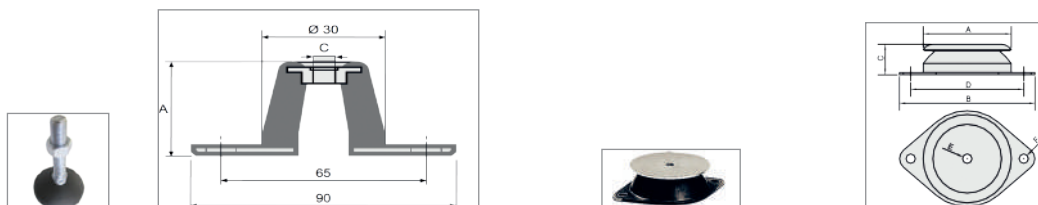

CADB-HE PRO-REG	PLOTS ANTIVIBRATILES													
	KSE	Code	Charge maxi par plot (kg)	A (mm)	C	PAVZ	Code	A	B	C	D	Ø E	Ø F	Poids maxi (kg)
Selon modèle	KSE 6045	970 878	180	24	M8	PAVZ-60 SH 75 (x4)	970 083	60	90	24	76	M6	6,2	45
	KSE 6070	973 990	80 - 280	38	M8	PAVZ-80 SH 60 (x4)	970 009	80	120	27	100	M8	8,2	80
							PAVZ-100 SH 45 (x4)	973 075	124	148	28	100	M10	10,2

Application :	Application :
<ul style="list-style-type: none"> • Montage au sol • Absorbe les vibrations et atténue les bruits • Prévu pour des contraintes de compression seulement 	<ul style="list-style-type: none"> • Montage en suspension • Prévu pour des contraintes de compression seulement • Peut travailler avec une pièce de raccordement au-dessus ou en dessous • Température d'utilisation : -30 à +70°C

VANNES 3 VOIES POUR MODELES AVEC BATTERIES EAU CHAUDE



CADB-HE PRO-REG	Vanne chaudière Entrée eau : 80°C / Sortie eau : 60°C	Code	Vanne pompe à chaleur Entrée eau : 50°C / Sortie eau : 40°C	Code
04	3WV DN 15 KVS1 PROP 24V	700 000	3WV DN 15 KVS1 PROP 24V	700 000
08	3WV DN 15 KVS1,6 PROP 24V	700 001	3WV DN 15 KVS1,6 PROP 24V	700 001
12	3WV DN 15 KVS2,5 PROP 24V	700 002	3WV DN 15 KVS2,5 PROP 24V	700 002
16	3WV DN 15 KVS2,5 PROP 24V	700 002	3WV DN 15 KVS2,5 PROP 24V	700 002
21-27	3WV DN 20 KVS4 PROP 24V	700 003	3WV DN 20 KVS4 PROP 24V	700 003
33	3WV DN 25 KVS6,3 PROP 24V	700 004	3WV DN 25 KVS6,3 PROP 24V	700 004
45	3WV DN 25 KVS6,3 PROP 24V	700 004	3WV DN 25 KVS6,3 PROP 24V	700 004
60	3WV DN 25 KVS10 PROP 24V	700 005	3WV DN 25 KVS10 PROP 24V	700 005
100	3WV DN 32 KVS16 PROP 24V	700 006	3WV DN 32 KVS16 PROP 24V	700 006

REGISTRES ANTIGEL



CADB-HE PRO-REG DC	Registre	Code	Ø E (mm)	C	X	L
04	REEV 200	860 499	200	200	8	60
08	REEV 250	860 005	250	200	8	60
12	REEV 315	860 357	315	300	12	100
16	REEV 400	860 011	400	400	12	100
21-27	REEV 450	860 569	450	400	12	100
33	REEV 500	860 464	500	400	12	100

SERVOMOTEURS ELECTRIQUE



Servomoteur			
SERVO-M	Code	SERVO-M	Code
LF 24 S MOT.TOUT/RIEN	700 184	NF 24 S MOT.TOUT/RIEN	700 016
Pour modèle diamètre 200 à 400 mm		Pour modèle diamètre 450 à 500 mm	

CADB/T-HE PRO-REG



TERTIAIRE COLLECTIF

ACCESSOIRES ELECTRIQUES



CADB-HE PRO-REG	Sondes de Qualité d'Air Intérieur	Code	Sondes CO2 d'ambiance				Sonde CO2	
			sans affichage	Code	avec affichage	Code	de gaine	
Selon application	AIRSENS CO2 AIRSENS COV AIRSENS RH REC. AIRSENS RF AIRSENS RF CO2 AIRSENS RF COV AIRSENS RF RH	700 131 700 135 700 132 700 141 700 142 700 143 700 144	SC02-A 0/10V	700 107	SC02-AA 0/10V	700 109	SC02 G MIX 400 1100	700 110



CADB-HE PRO-REG	Registre bi-débits	Code	Registre motorisé proportionnel	Code	Servo moteur	Code	Boitier d'adaptation de signal	Code	Transfo 230VAC /24VDC	Code	Sonde de pression	Code	Kit prise de pression	Code
	Selon application	RMVT 125-12/120	865 700	REEV 125	860 461	SERVO-M LM 24 A-SR	700 179	BEAS	700 194	ASTC	700 043	SPRD-MIX	700 080	KTPR
	RMVT 160-24/240	865 702	REEV 160	860 463										
	RMVT 200-50/500	865 705	REEV 200	860 499										

CADB/T-HE PRO-REG



EXEMPLE DE SOLUTION DOUBLE-FLUX AVEC CADB-HE PRO-REG MULTIZONE

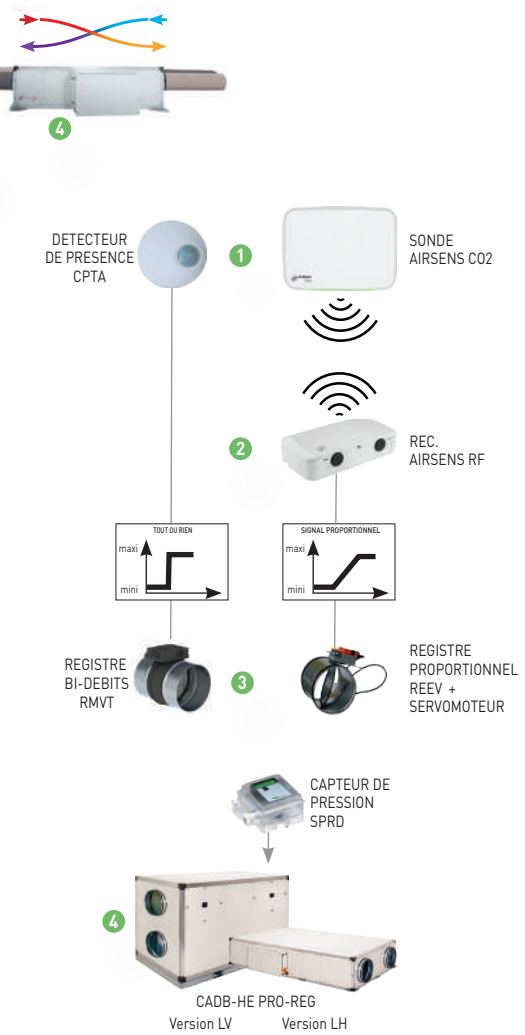
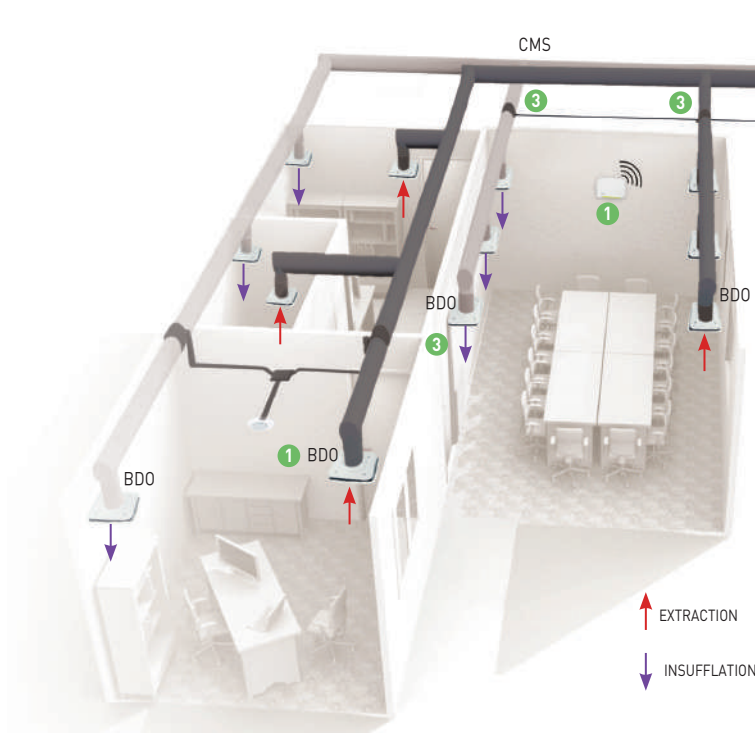

Autres applications, nous consulter :



FB IAQ-HE



NOUVEAU

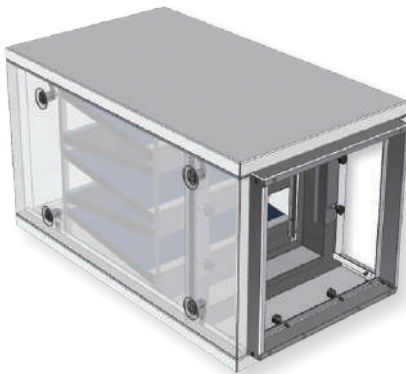

LES + PRODUIT

- Très haute capacité de filtration (PM_{2,5} PM₁₀ COV), idéal en milieu présentant une pollution extérieure très élevée : action sur l'amenée d'air
- Module d'extérieur robuste et résistant aux intempéries
- Adaptable à tous les modèles CADB-HE PRO-REG verticaux et horizontaux

APPLICATION

- Modèle réseaux pour installation en locaux tertiaire, milieux industriels, entrepôts, concessions
- Se positionne sur la gamme de double-flux tertiaire CADB-HE PRO-REG (tous modèles)
- Montage au soufflage ou à l'extraction

CARACTERISTIQUES TECHNIQUES



FB-IAQ HE	Code	Filtre de rechange F9				Qté / FB-IAQ	Filtre de Qualité d'Air Intérieur		
		AFR-IAQ/CA	CLASSIFICATION FILTRATION		Code		AFR-IAQ	Code	Qté / FB-IAQ
			Norme EN 779	ISO 16890					
		F9	ePM ¹ à 75%						
CONFIGURATION HORIZONTALE									
FB-IAQ HE 04 H	973 620	AFR-IAQ/CA 04 F9			973 612	1	AFR-IAQ 04	973 604	3
FB-IAQ HE 08 H	973 621	AFR-IAQ/CA 08 F9			973 613		AFR-IAQ 08	973 605	3
FB-IAQ HE 12 H	973 622	AFR-IAQ/CA 12 F9			973 614		AFR-IAQ 12	973 606	4
FB-IAQ HE 16 H	973 623	AFR-IAQ/CA 16 F9			973 615		AFR-IAQ 16	973 607	5
FB-IAQ HE 21-27 H	973 624	AFR-IAQ/CA 21-27 F9			973 616		AFR-IAQ 21/27	973 608	5
FB-IAQ HE 33 H	973 625	AFR-IAQ/CA 33 F9			973 617		AFR-IAQ 33	973 609	7
FB-IAQ HE 45 H	973 626	AFR-IAQ/CA 45 F9			973 618		AFR-IAQ 45	973 610	8
FB-IAQ HE 60 H	973 627	AFR-IAQ/CA 60 F9			973 619		AFR-IAQ 60	973 611	10
CONFIGURATION VERTICALE									
FB-IAQ HE 04 V	973 628	AFR-IAQ/CA 04 F9			973 612	1	AFR-IAQ 04	973 604	3
FB-IAQ HE 08 V	973 629	AFR-IAQ/CA 08 F9			973 613		AFR-IAQ 08	973 605	3
FB-IAQ HE 12 V	973 630	AFR-IAQ/CA 12 F9			973 614		AFR-IAQ 12	973 606	4
FB-IAQ HE 16 V	973 631	AFR-IAQ/CA 16 F9			973 615		AFR-IAQ 16	973 607	5
FB-IAQ HE 21-27 V	973 632	AFR-IAQ/CA 21-27 F9			973 616		AFR-IAQ 21/27	973 608	5
FB-IAQ HE 33 V	973 633	AFR-IAQ/CA 33 F9			973 617		AFR-IAQ 33	973 609	7
FB-IAQ HE 45 V	973 634	AFR-IAQ/CA 45 F9			973 618		AFR-IAQ 45	973 610	8
FB-IAQ HE 60 V	973 635	AFR-IAQ/CA 60 F9			973 619		AFR-IAQ 60	973 611	10

CARACTERISTIQUES GENERALES

Système de récupération de chaleur (CADB-HE PRO-REG)

En fonction de l'application, ils peuvent être montés soit au soufflage, soit à l'extraction.

Filtre l'air ambiant en 3 étapes :

1. Pré-filtre e à fibres (classé F7*) présent dans le CADB-HE PRO-REG, capte les particules fines et de grandes dimensions (PM_{2,5} et PM₁₀) tout en protégeant votre système.

2. Filtre à alumine activée pour traiter les gaz et les COV** contenus dans l'atmosphère extérieure. Assemblage rigide type filtre à poches pour augmenter la surface d'échange avec le flux d'air pollué et améliorer le rendement du filtre.

3. Filtre très fin à fibres classé F9*, retient les particules fines P_{2,5}

* Selon normes européennes EN779 et EN182 - ** Composés Organiques Volatils

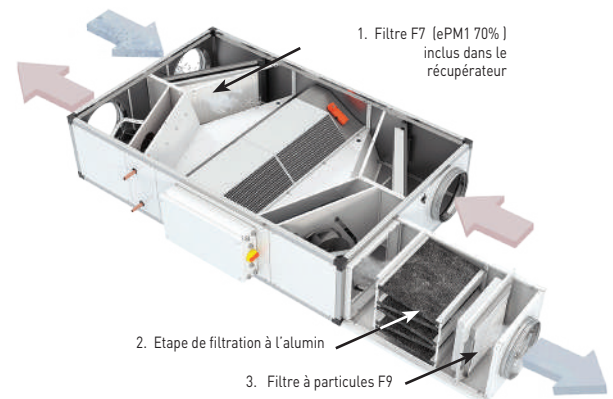

FB IAQ-HE



DIMENSIONS (MM)

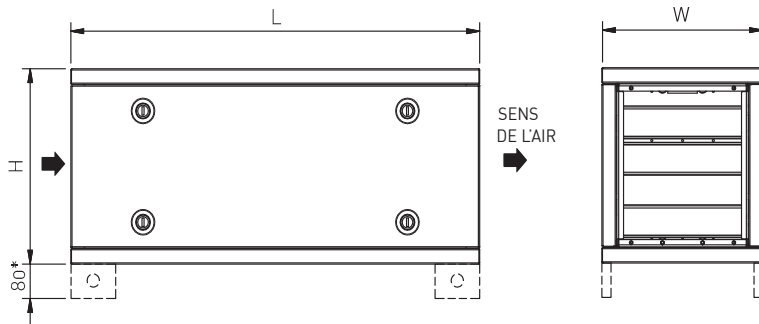

CONFIGURATION HORIZONTALE

FB-IAQ HE	Longueur L (mm)	Largeur W (mm)	Hauteur H (mm)
FB-IAQ HE 04 H	850	335	375
FB-IAQ HE 08 H	850	395	425
FB-IAQ HE 12 H	850	446	425
FB-IAQ HE 16 H	850	490	450
FB-IAQ HE 21-27 H	850	600	550
FB-IAQ HE 33 H	850	600	650
FB-IAQ HE 45 H	850	730	1120
FB-IAQ HE 60 H	850	750	1500

CONFIGURATION VERTICALE

FB-IAQ HE	Longueur L (mm)	Largeur W (mm)	Hauteur H (mm)
FB-IAQ HE 04 V	850	540	375
FB-IAQ HE 08 V	850	610	425
FB-IAQ HE 12 V	850	770	425
FB-IAQ HE 16 V	850	770	450
FB-IAQ HE 21-27 V	850	970	550
FB-IAQ HE 33 V	850	1170	550
FB-IAQ HE 45 V	850	1120	730
FB-IAQ HE 60 V	850	1500	730

COURBES DE PERTES DE CHARGE

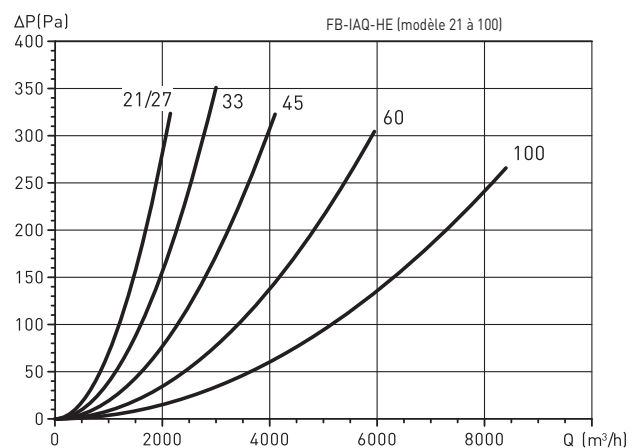
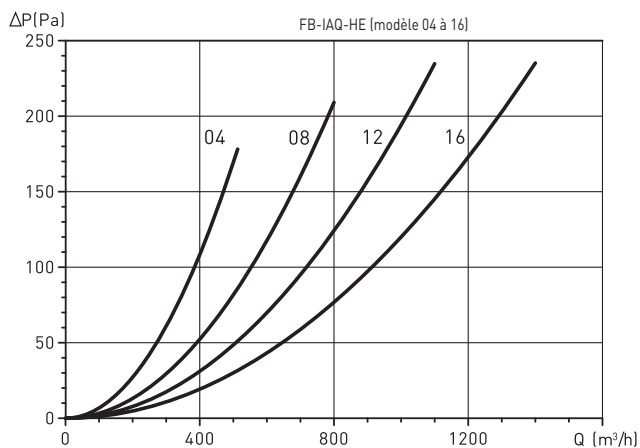

CENTRALES DOUBLE-FLUX A ECHANGEUR ROTATIF A TRES HAUT RENDEMENT 88%

RHE



TERTIAIRE COLLECTIF

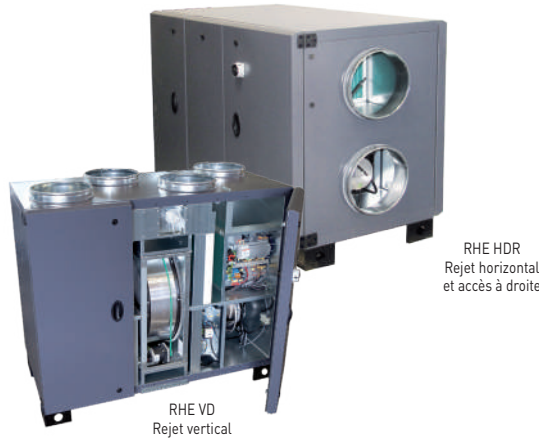

LES + PRODUIT

- Efficacité thermique jusqu'à 88%
- Très faible consommation (moteur ECM)
- Installation simplifiée (régulateur et batterie intégrés)

APPLICATION

- Introduction et extraction d'air avec récupération d'énergie.
- Installation sur pieds ou châssis, en intérieur ou extérieur.

GAMME

- Débits de 700 à 10 000 m³/h
- 4 modèles :
 - sans batterie : RHE D
 - avec batterie électrique post chauffage intégrée : RHE DI
 - avec batterie eau chaude : RHE DC
 - avec batterie eau chaude/eau froide réversible intégrée : RHE DFR

CARACTERISTIQUES TECHNIQUES

IDENTIFICATION DU MODELE																	
SERIE	BATTERIE									REJET			VERSION				MONTAGE
RHE	700	1300	1900	2500	3500	4500	6000	8000	10000	HDR	HDL	VD	D	DI	DC	DFR	OI
Alimentation mono 230V ou tri 400V	700 m³/h	1300 m³/h	1900 m³/h	2500 m³/h	3900 m³/h	4500 m³/h	6000 m³/h	8000 m³/h	10000 m³/h	Rejet horizontal et accès à droite	Rejet horizontal et accès à gauche	Rejet vertical	Standard	Batterie électrique intégrée	Batterie eau chaude intégrée	Batterie à eau réversible intégrée	Montage extérieur avec tôle pare-pluie

RHE	ECHANGEUR ROTATIF (1)			VENTILATEUR (2)			UNITÉ COMPLÈTE SANS BATTERIE			Type	BATTERIE ÉLECTRIQUE (3)	
	D/DC/DFR	Tension (V)	Puissance (W)	Intensité (A)	Tension (V)	Puissance (W)	Intensité (A)	Tension (V)	Puissance totale (kW)		Intensité totale (A)	DI
700	Mono 230	40	0,20	Mono 230	200	1,60	Mono 230	1,0	4,20	700	3,0	13,1
1300	Mono 230	40	0,20	Mono 230	700	3,00	Mono 230	2,0	7,30	1300	4	17,4
1900	Mono 230	40	0,20	Mono 230	715	3,10	Mono 230	2,0	7,50	1900	8	34,8
2500	Tri 400	55	0,28	Tri 400 + N	1000	1,60	Tri 400 + N	3,0	4,50	2500	12	17,3
3500	Tri 400	55	0,28	Tri 400 + N	1000	1,70	Tri 400 + N	3,0	4,60	3500	15	21,7
4500	Tri 400	55	0,28	Tri 400 + N	1850	2,90	Tri 400 + N	4,0	7,20	4500	15	21,7
6000	Tri 400	55	0,28	Tri 400 + N	1850	2,90	Tri 400 + N	4,0	7,20	6000	24	34,7
8000	Tri 400	120	0,35	Tri 400 + N	2730	4,20	Tri 400 + N	6,0	9,80	8000	36	52,0
10000	Tri 400	120	0,25	Tri 400 + N	3000	4,60	Tri 400	6,5	10,5	10000	48	69,3

(1) Chaque unité comprend un moteur d'entraînement pour l'échangeur rotatif, (2) Données fournies pour un ventilateur, chaque unité comprend 2 ventilateurs, (3) Données techniques des batteries électriques de post chauffage pour les modèles DI

CARACTERISTIQUES GENERALES

- Construction autoportante en panneau double peau de 50 mm avec isolation par laine minérale de densité 40Kg/m³, conductivité thermique 0,037W/(m.k) (20/80°C) - Classement A1.
- Finitions extérieures en acier zingué prélaqué grainé de couleur gris foncé RAL 7024, résistance à la corrosion RC3, résistance aux ultraviolets RUV3 selon EN 10169. Finitions intérieures acier galvanisé Z275.
- Pied support (jusqu'à la taille 4500) ou châssis (tailles 6000 à 10000) en acier galvanisé peint en noir RAL 9011, ép. 3 mm, hauteur 100 mm, permettant la fixation de plots antivibratiles, ou pieds de mise à niveaux.
- Accès à l'ensemble des composants sur la face principale par des portes chanfreinées équipés de charnières.
- Moteur basse consommation à rotor extérieur à courant continu EC 50/60 Hz, avec protection électronique intégrée (rotor bloqué, erreur de phase, basse tension, température, court-circuit).
- Protection IP54 classe B (modèles RHE 8000 et 10000 classe F).
- Raccordement par piquages circulaires équipés de joints d'étanchéité jusqu'à la taille 3500 HD, par brides rectangulaires sur les tailles 4500 VD, 6000, 8000 et 10000.
- Efficacité thermique entre 77 et 88% selon conditions de T° et HR)

CENTRALES DOUBLE-FLUX A ECHANGEUR ROTATIF A TRES HAUT RENDEMENT 88%

RHE



TERTIAIRE
COLLECTIF

REGULATION

- Régulation intégrée communicante Modbus avec commande tactile déportée permettant 3 modes de fonctionnement :
 - débit variable (VAV) avec contrôle de la vitesse des ventilateurs par signal analogique 0-10V ou avec la commande déportée tactile.
 - débit constant (CAV) avec sélection manuel de 2 points de fonctionnement. Les ventilateurs sont contrôlés séparément.
 - pression constante (COP). La pression est mesurée par une sonde de pression externe (accessoire) montée sur le conduit d'aspiration ou de rejet.

CONFIGURATIONS

L'accès gauche/droite est défini en regardant dans le sens de l'air de soufflage d'air neuf.

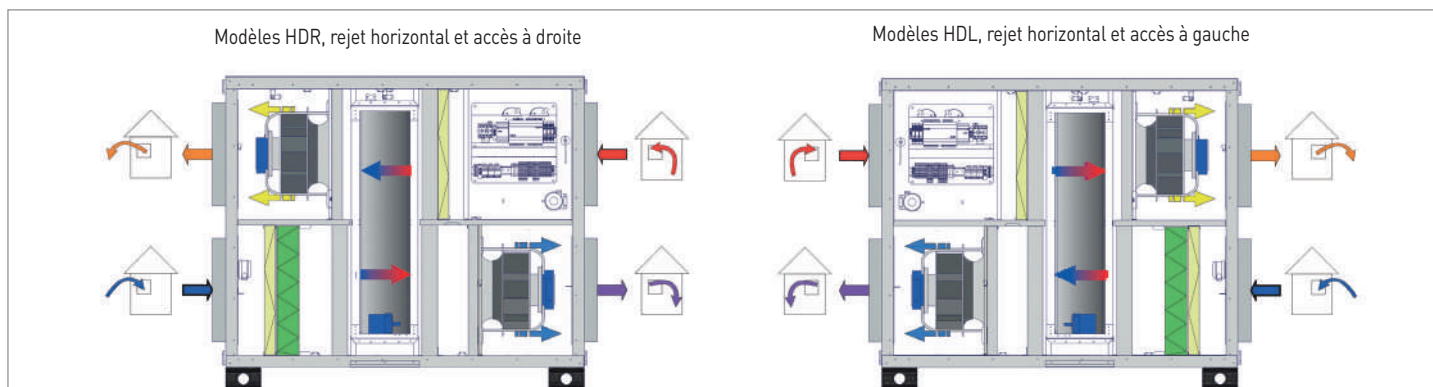

COMPOSANTS SELON VERSIONS

Batterie électrique - Modèle DI

- Résistance en acier inoxydable AISI 430.
- Thermostat de sécurité à réarmement automatique point de consigne 70°C, réarmement manuel 120°C.
- Commande proportionnelle par relais statique

Batterie à eau Chaude - Modèle DC

- Batterie à eau 2 rangs, utilisation en eau chaude.
- Protection antigel par sonde de contact
- Construction :
 - Tubes et collecteurs en cuivre, tubes de raccords filetés.
 - Ailettes en aluminium
 - Cadre en acier galvanisé
- Vanne 3 voies motorisée (24V) proportionnelle par signal 0-10V (accessoire).

Batterie à eau Chaude/eau Froide réversible - Modèle DFR

- Batterie à eau 2 rangs, utilisation en eau chaude ou eau glacée.
- Protection antigel par sonde de contact
- Construction :
 - Tubes et collecteurs en cuivre, tubes de raccords filetés.
 - Ailettes en aluminium
 - Cadre en acier galvanisé
- Vanne 3 voies motorisée (24V) proportionnelle par signal 0-10V (accessoire).
- Bac de récupération des condensats inox et siphon pour raccordement \varnothing 32
- Sonde "change over" THCO permettant le passage automatique Chaud/froid par mesure de la température d'eau

Filtres

- Filtres M5 sur l'extraction, G4 + F7 à faibles pertes de charge sur l'introduction d'air neuf, extractible par la face principale.

Régulation

- Unités sont équipées d'un système de régulation CORRIGO monté/câblé, intégré à l'unité et d'une commande tactile déportée.
- Communication MODBUS RTU (RS485) et BACNET IP en standard.

CENTRALES DOUBLE-FLUX A ECHANGEUR ROTATIF A TRES HAUT RENDEMENT 88%

RHE

MODELES REJET HORIZONTAL

RHE	Raccordement	Code Rejet HDR Version D	Code Rejet HDR Version DI	Code Rejet HDR Version DC	Code Rejet HDR Version DFR	Code Rejet HDL Version D	Code Rejet HDL Version DI	Code Rejet HDL Version DC	Code Rejet HDL Version DFR
RHE 700	250	244 130	244 186	244 158	244 209	244 132	244 189	244 161	244 212
RHE 1300	315	241 003	241 001	241 000	241 002	244 138	244 193	244 168	244 218
RHE 1900	355	241 014	241 012	241 011	241 013	244 140	244 195	244 170	244 220
RHE 2500	400	241 025	241 023	241 022	241 024	244 142	244 197	244 172	244 222
RHE 3500	450	241 036	241 034	241 033	241 035	244 144	244 199	244 174	244 224
RHE 4500	500	244 145	241 101	241 097	244 225	244 148	244 202	241 098	244 228
RHE 6000	700x510	244 150	241 099	244 178	244 229	244 153	244 205	244 181	244 232
RHE 8000	900x610	244 154	240 390	244 182	244 233	244 157	244 208	244 185	244 236
RHE 10000	1100x610	244 133	240 395	244 163	244 213	244 136	244 191	244 166	244 216
Avec tôle pare-pluie pour montage extérieur									
RHE 700 OI	250	240 928	244 187	244 159	244 210	244 131	244 188	244 160	244 211
RHE 1300 OI	315	241 007	241 005	241 004	241 006	244 137	244 192	244 167	244 217
RHE 1900 OI	355	241 018	241 016	241 015	241 017	244 139	244 194	244 169	244 219
RHE 2500 OI	400	241 029	241 027	241 026	241 028	244 141	244 196	244 171	244 221
RHE 3500 OI	450	241 040	241 038	241 037	241 039	244 143	244 198	244 173	244 223
RHE 4500 OI	500	244 146	244 200	244 175	244 226	244 147	244 201	244 176	244 227
RHE 6000 OI	700x510	244 151	241 096	244 179	244 230	244 152	244 204	244 180	244 231
RHE 8000 OI	900x610	244 155	244 206	244 183	244 234	244 156	244 207	244 184	244 235
RHE 10000 OI	1100x610	244 134	240 927	244 164	244 214	244 135	244 190	244 165	244 215

MODELES REJET VERTICAL

RHE	∅ Raccordement	Code Rejet VDR Version D	Code Rejet VDR Version DI	Code Rejet VDR Version DC
RHE 700	250	240 493	240 435	244 162
RHE 1300	315	241 010	241 009	241 008
RHE 1900	355	241 021	241 020	241 019
RHE 2500	400	241 032	241 031	241 030
RHE 3500	450	241 043	241 042	241 041
RHE 4500	500	244 149	244 203	244 177

CENTRALES DOUBLE-FLUX A ECHANGEUR ROTATIF A TRES HAUT RENDEMENT 88%

RHE

TERTIAIRE
COLLECTIF

REGULATION ELECTRONIQUE

RHE SYSTEME DE REGULATION	D	DI	DC	DFR
Armoire de raccordement comprenant :				
• Interrupteur général de proximité sur porte d'accès	•	•	•	•
• Régulateur et bornier de raccordement intégrés à l'unité et accessible par la face principale	•	•	•	•
FONCTIONNALITES				
REGLAGE DES DEBITS				
REGLAGE DES DEBITS	D	DI	DC	DFR
• Débit constant ou fixe (mode CAV), jusqu'à 2 consignes de débits différents	•	•	•	•
• Débit variable selon un signal 0+10Vexterne ou à partir de la télécommande (mode VAV)	•	•	•	•
• Pression constante (avec capteur de pression différentielle SPRD)	•	•	•	•
• Gestion des débits en fonction de plages horaires (Horloge)	•	•	•	•
• Fonction BOOST par contact externe	•	•	•	•
• Fonction ARRET par contact externe	•	•	•	•
MESURE / REGULATION DE TEMPERATURE				
MESURE / REGULATION DE TEMPERATURE	D	DI	DC	DFR
Sonde de températures :				
• Sonde de température d'air neuf	•	•	•	•
• Sonde de température de reprise	•	•	•	•
• Sonde de température de soufflage	•	•	•	•
• Sonde de température d'eau installée sur la batterie (DC - DFR)			•	•
• Sonde "CHANGE OVER" installée sur l'arrivée d'eau de la batterie (DFR)				•
Gestion du free cooling				
Gestion du free cooling	D	DI	DC	DFR
• Arrêt de l'échangeur rotatif avec rotation séquentielle périodique pour éviter l'encrassement	•	•	•	•
Pilotage d'un servomoteur				
Pilotage d'un servomoteur	D	DI	DC	DFR
• Servomoteur de registre air neuf (registre en option)	•	•	•	•
Régulation des batteries électriques internes				
Régulation des batteries électriques internes	D	DI	DC	DFR
• Régulation proportionnelle de la puissance de la batterie électrique de post-chauffage		•		
Régulation des batteries eau chaude interne				
Régulation des batteries eau chaude interne	D	DI	DC	DFR
• Vannes 3 V motorisées - proportionnelle 0-10V fournie non montée			○	○
Régulation de batterie (s) eau extérieure (s)				
Régulation de batterie (s) eau extérieure (s)	D	DI	DC	DFR
• Régulation de la puissance de batterie (s) externe (s) eau chaude et/ou froide par signal proportionnel 0-10V	○ (1)	○ (1)	○ (2)	○ (3)
• Sonde de T° en gaine TGK3 PT1000	○	○	○	○
• Sonde de T° antigel TGA1 PT1000	○	○		○
• Sonde CHANGE OVER THCO	○	○		
Fonction de sécurité				
Fonction de sécurité	D	DI	DC	DFR
• Signal d'encrassement des filtres	•	•	•	•
• Signal de défaut sur ondes de températures	•	•	•	•
• Signal de défaut de ventilation	•	•	•	•
• Signal de non respect de la consigne (Débit, Pression, T°)	•	•	•	•
• Une alarme incendie à partir d'un contact lié au système de détection incendie externe	•	•	•	•
• Une alarme de défaut de communication entre le contrôleur et la télécommande	•	•	•	•
• Contrôle risque de gel sur la batterie eau (couverture de la vanne, arrêt si la température d'eau descend en dessous de 7°C en mode chaud)	•	•	•	•
• Historique des alarmes	•	•	•	•
Communication				
Communication	D	DI	DC	DFR
• Commande déporté avec écran graphique tactile (EDT)	•	•	•	•
• Console maintenance DSP	○	○	○	○
• MODBUS RTU (RS485) en standard	•	•	•	•
• BACNET IP	•	•	•	•

(1) Batterie eau chaude et eau froide, (2) Batterie froide, (3) Batterie chaude



• inclus

○ en option

CENTRALES DOUBLE-FLUX A ECHANGEUR ROTATIF A TRES HAUT RENDEMENT 88%

RHE

COURBES AERAULIQUES AU SOUFFLAGE

- Q_v = débit en m^3/h
- P_{sf} = Pression statique en Pa
-  Zone d'utilisation
- Caractéristiques aérauliques selon les normes ISO 5801
-  Affichage des performances UNICLIMA

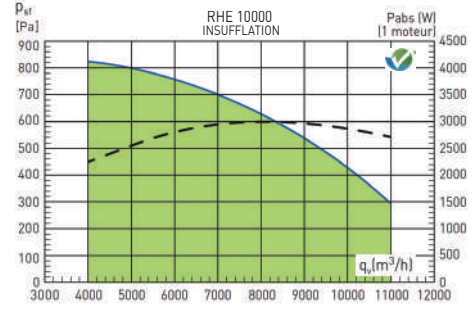
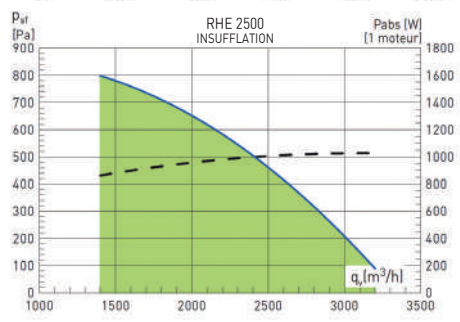
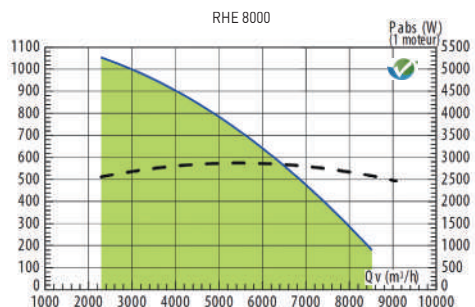
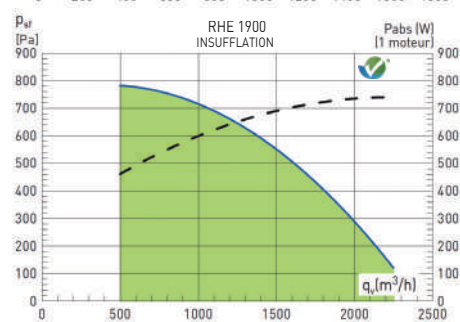
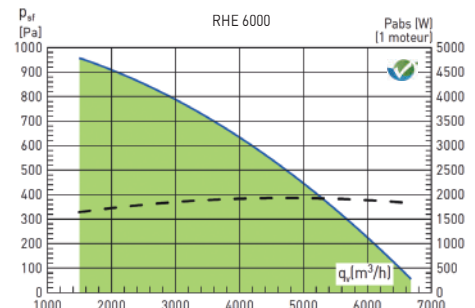
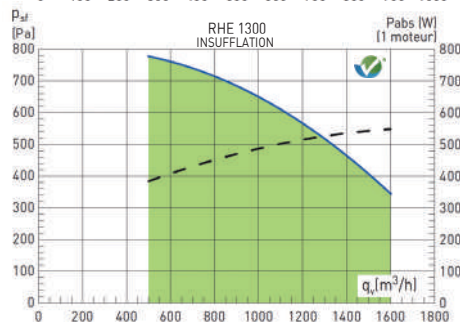
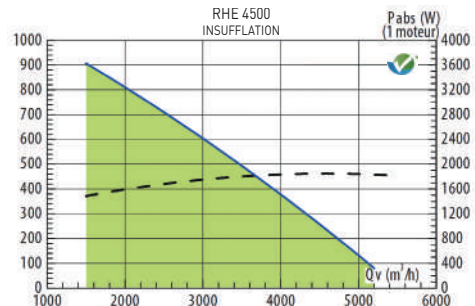
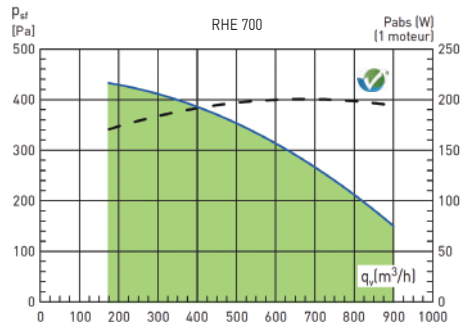
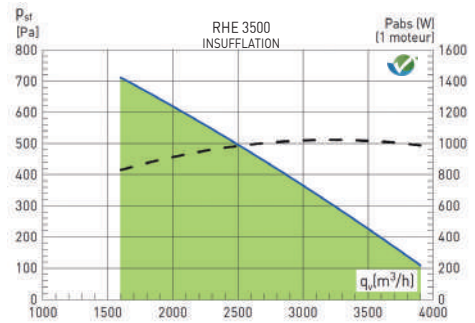

CENTRALES DOUBLE-FLUX A ECHANGEUR ROTATIF A TRES HAUT RENDEMENT 88%

RHE

TERTIAIRE COLLECTIF

DIMENSIONS (MM)

➔ Air neuf
 ➔ Soufflage air neuf
 ➔ Reprise air vicié
 ➔ Rejet air vicié
 Position régulation

RHE VD 700 à 3500 - Construction verticale

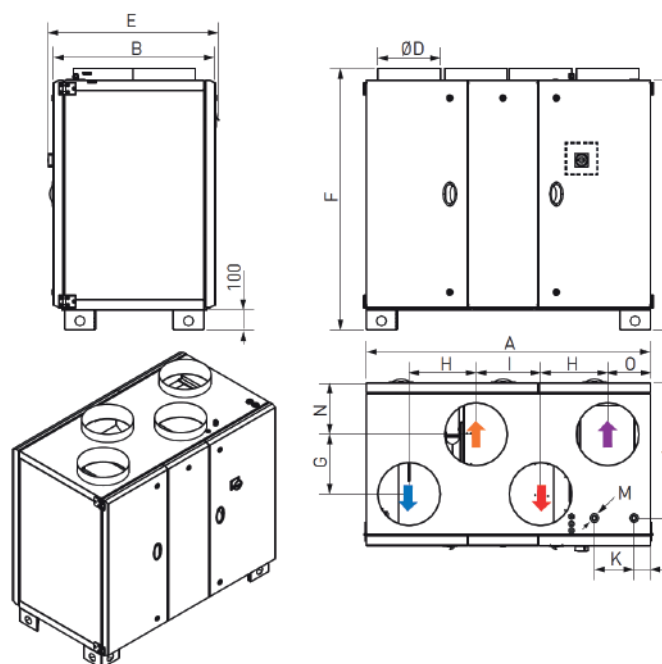

RHE VD 4500 - Construction verticale

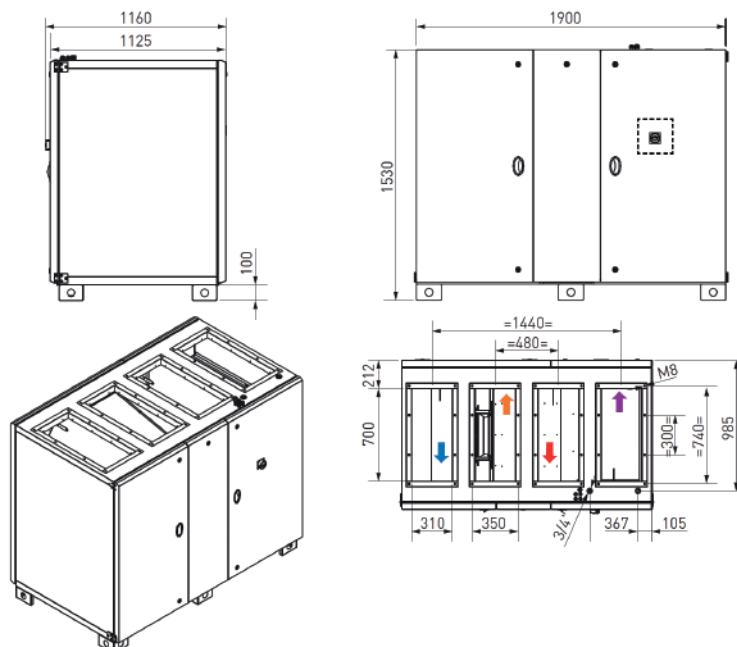

Type	A	B	C	D	E	F	G	H	I	J	K	L	M	N	O	Poids (kg)
RHE 700/1300 VD	1285	715	1125	250	750	1185	200	310	300	101	195	569	1/2"	258	183	196
RHE 1900 VD	1490	815	1250	315	850	1309	300	355	350	90	255	689	1/2"	258	215	257
RHE 2500 VD	1740	865	1350	355	1000	1410	400	420	400	105	307	825	3/4"	283	250	328
RHE 3500 VD	1900	1125	1530	450	1156	1590	450	460	400	105	367	985	3/4"	338	290	395

CENTRALES DOUBLE-FLUX A ECHANGEUR ROTATIF A TRES HAUT RENDEMENT 88%

RHE

TERTIAIRE
COLLECTIF

DIMENSIONS (MM)

➔ Air neuf
 ➔ Soufflage air neuf
 ➔ Reprise air vicié
 ➔ Rejet air vicié
 Position régulation

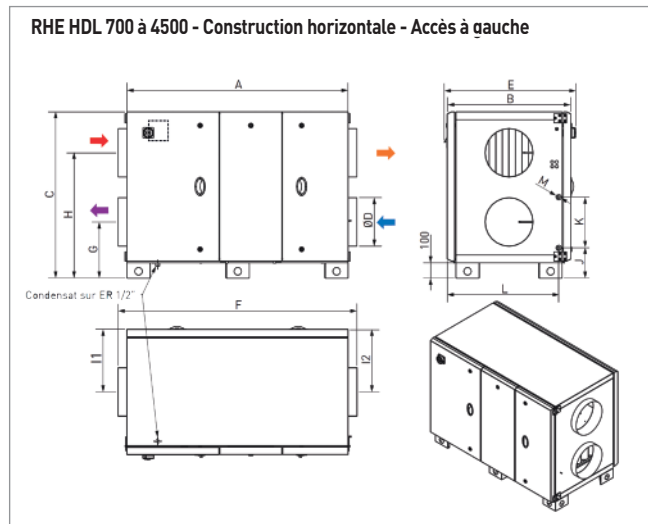
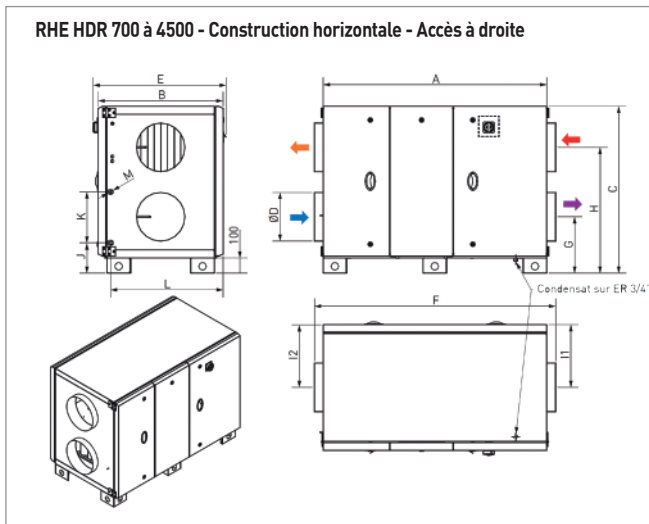

RHE	A	B	C	D	E	F	G	H	I1	I2	J	K	L	M	Poids (kg)
RHE 700/1300 HD	1309	715	983	315	763	1425	329	754	327,5	357,5	210	255	625	1/2"	173
RHE 1900 HD	1459	815	1085	355	851	1575	356	826	407,5	407,5	194	337	719	3/4"	217
RHE 2500 HD	1558	965	1183	400	1000	1675	379	904	482,5	482,5	204	367	869	3/4"	242
RHE 3500 HD	1558	1125	1363	450	1160	1675	436	1026	562,5	562,5	204	457	1030	3/4"	323
RHE 4500 HD	1558	1125	1363	500	1160	1675	436	1026	562,5	562,5	204	457	1030	3/4"	326

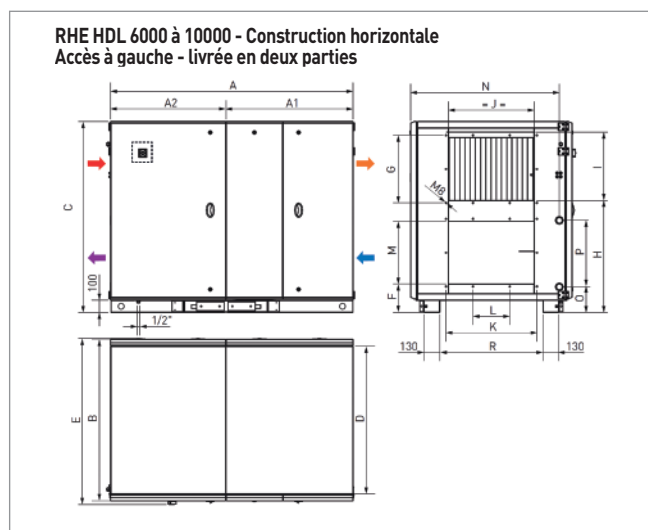
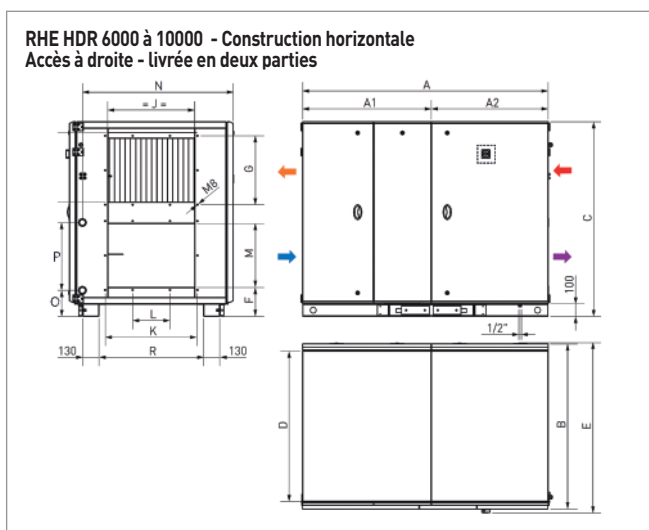

RHE	A	A1*	A2	B	C	D	E	F	G	H	I	J	K	L	M	N	O	P	Q	Poids A 1 (kg)	Poids A 2 (kg)	Poids (kg)
RHE 6000 HD	1972	1034	935	1315	1553	1200	1350	235	550	915	510	700	740	300	510	1217	205	548	1"	290	240	530
RHE 8000 HD	2112	1114	998	1565	1803	1450	1600	245	650	1050	610	900	940	300	610	1444	216	653	1" 1/4	490	300	790
RHE 10000 HD	2412	1263	1149	1735	1971	1620	1770	285	650	1175	610	1100	1140	600	610	1614	214	743	1" 1/4	584	394	977

* Emboîtement de 50 mm à rajouter pour obtenir la longueur du module seul.

CENTRALES DOUBLE-FLUX A ECHANGEUR ROTATIF A TRES HAUT RENDEMENT 88%

RHE

DIMENSIONS (MM)

Toit pare-pluie - Accès à droite

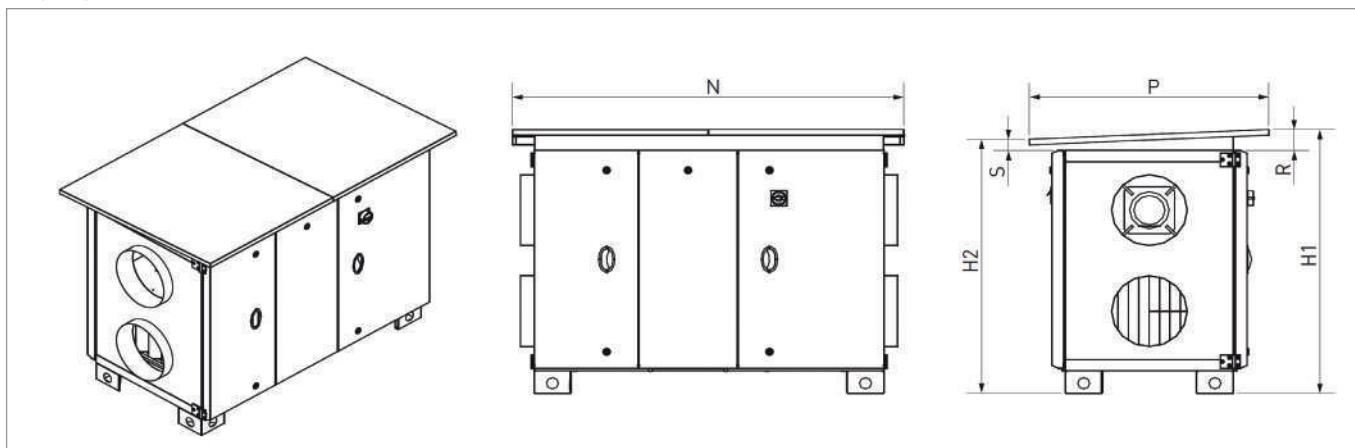

Toit pare-pluie - Accès à gauche

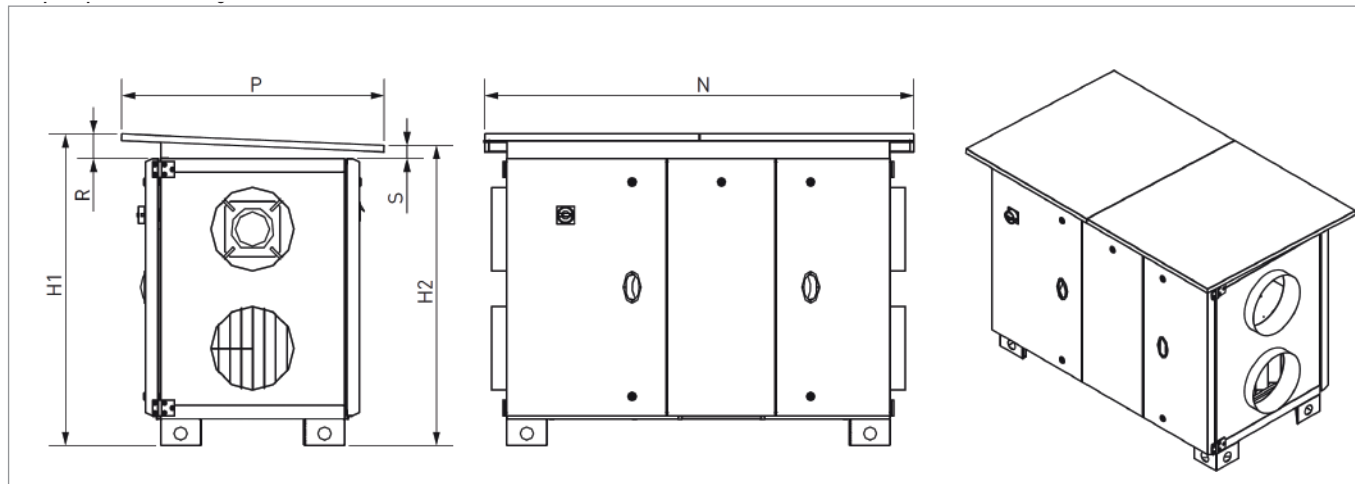

RHE	H 1	H 2	N	P	R	S	Poids (kg)
RHE 700/1300 HD OI	1068	1036	1568	900	85	54	192
RHE 1900 HD OI	1171	1136	1719	1000	89	54	239
RHE 2500 HD OI	1276	1236	1818	1150	94	54	268
RHE 3500/4500 HD OI	1462	1416	1818	1309	99	54	355
RHE 6000 HD OI	1659	1606	2232	1500	106	54	570
RHE 8000 HD OI	1917	1856	2372	1750	115	54	838
RHE 10000 HD OI	2093	2026	2672	1920	122	54	1034

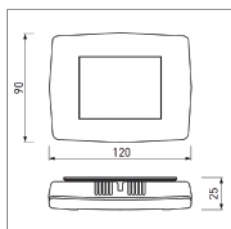

ETD - Commande déportée tactile

Livrée avec un câble de 10 m (rallonge possible jusqu'à 100 m) équipé d'un connecteur RJ10 4P4C pour le raccordement sur le CORRIGO

CENTRALES DOUBLE-FLUX A ECHANGEUR ROTATIF A TRES HAUT RENDEMENT 88%

RHE

ACCESSOIRES DE MONTAGE

RHE HD Rejet horizontal	Manchette souple		Prise et sortie d'air		4 Plots ant-vibratiles		Kit mise à niveau		Registre antigel	
	Référence	Code	Référence	Code	Référence	Code	Référence	Code	Référence	Code
RHE 700 HD	MSF 315	975 618	APC 315	875 064	PAVZ 80 SH 60	970 009	1x KIT 4 AF	600 026	REEV 315	860 357
RHE1300 HD	MSF 315	975 618	APC 315	875 064	PAVZ 80 SH 60	970 009	1x KIT 4 AF	600 026	REEV 315	860 357
RHE 1900 HD	MSF 355	975 619	APC 355	875 065	PAVZ 80 SH 60	970 009	1x KIT 4 AF	600 026	REEV 355	860 365
RHE 2500 HD	MSF 400	975 620	APC 400	874 637	PAVZ 80 SH 60	970 009	1x KIT 4 AF	600 026	REEV 400	860 011
RHE 3500 HD	MSF 450	975 621	APC 450	876 066	PAVZ 100 SH 75	973 075	1x KIT 6 AF	600 033	REEV 450	860 569
RHE 4500 HD	MSF 500	975 622	APC 500	875 067	PAVZ 100 SH 75	973 075	1x KIT 6 AF	600 033	REEV 500	860 464
RHE 6000 HD	MSCE 60	970 343	APC 630	875 069	PAVZ 100 SH 75	973 075	2x KIT 6 AF	600 026	CDRE 60	970 448
RHE 8000 HD	MSCE 80	970 305	-	-	PAVZ 100 SH 75	973 075	2x KIT 6 AF	600 026	CDRE 80	970 449
RHE 10000 HD	MSCE 100	970 312	-	-	PAVZ 100 SH 75	973 075	2 xKIT 6 AF	600 026	CDRE 100	970 450

RHE HD Rejet horizontal	Chapeaux de toiture				RHE VD Rejet vertical	Chapeaux de toiture			
	Référence	Code	Référence	Code		Référence	Code	Référence	Code
RHE 700 HD	CT 315 TUILE	870 891	CT 315 ARDOISE	874 183	RHE 700 VD	CT 250 TUILE	870 707	CT 250 ARDOISE	874 182
RHE1300 HD	CT 315 TUILE	870 891	CT 315 ARDOISE	872 183	RHE1300 VD	CT 250 TUILE	870 707	CT 250 ARDOISE	874 182
RHE 1900 HD	CT 355 TUILE	875 056	CT 355 ARDOISE	872 087	RHE 1900 VD	CT 315 TUILE	870 891	CT 315 ARDOISE	874 183
RHE 2500 HD	CT 400 TUILE	875 057	CT 400 ARDOISE	872 088	RHE 2500 VD	CT 355 TUILE	875 056	CT 355 ARDOISE	872 087
RHE 3500 HD	CT 450 TUILE	874 459	CT 450 ARDOISE	870 090	RHE 3500 VD	CT 400 TUILE	875 057	CT 400 ARDOISE	872 088
RHE 4500 HD	CT 500 TUILE	875 058	CT 500 ARDOISE	872 092	RHE 4500 VD	CT 450 TUILE	874 459	CT 450 ARDOISE	872 090

RHE HD Rejet horizontal	Visière à l'aspiration		Visièreau refoulement		Réduction rectangulaire/circulaire		Bride rectangulaire	
	Référence	Code	Référence	Code	Référence	Code	Référence	Code
RHE 6000 HD	APPA 60	970 367	APPR 60	970 445	PRRE 700x510/630	970 343	BRL 700x510	970 329
RHE 8000 HD	APPA 80	970 434	APPR 80	970 446	PRRE 900x610/800	970 305	BRL 900x610	970 330
RHE 10000 HD	APPA 100	970 435	APPR 100	970 447	PRRE 1100x610/900	970 312	BRL 1100x610	970 331

RHE VD Rejet vertical	Manchette souple		Bride rectangulaire		4 Plots ant-vibratiles		Kits mise à niveau		Registre antigel	
	Référence	Code	Référence	Code	Référence	Code	Référence	Code	Référence	Code
RHE 700 VD	-	-	-	-	PAVZ 80 SH 60	970 009	1x KIT 4 AF	600 026	REEV 250	860 005
RHE1300 VD	-	-	-	-	PAVZ 80 SH 60	970 009	1x KIT 4 AF	600 026	REEV 250	860 005
RHE 1900 VD	-	-	-	-	PAVZ 80 SH 60	970 009	1x KIT 4 AF	600 026	REEV 315	860 357
RHE 2500 VD	-	-	-	-	PAVZ 100 SH 75	973 075	1x KIT 6 AF	600 033	REEV 355	860 365
RHE 3500 VD	-	-	-	-	PAVZ 100 SH 75	973 075	1x KIT 6 AF	600 033	REEV 450	860 569
RHE 4500 VD	MSCE 45	970 404	BRL 700x310	970 328	PAVZ 100 SH 75	973 075	1x KIT 6 AF	600 033	CDRE 45	970 451

CENTRALES DOUBLE-FLUX A ECHANGEUR ROTATIF A TRES HAUT RENDEMENT 88%

RHE

FILTRES



CLASSIFICATION FILTRATION



EXTRACTION		INSUFFLATION G4 + F7 de série				INSUFFLATION en option	
EN779	ISO 16890	EN779	ISO 16890	EN779	ISO 16890	EN779	ISO 16890
G4	Coarse ≥ 60%	M5	ePM1 ≥ 55%	F7	ePM1 ≥ 55%	F9	ePM1 ≥ 80%

RHE HD	Filtre RHE G4	Code	Filtre RHE M5	Code	Filtre RHE F7	Code	Filtre RHE F9	Code
RHE 700 HD	FILTRE 07/13 M5	970 452	FILTRE 07/13 G4	970 938	FILTRE 07/13 F7	970 942	FILTRE 07/13 F9	970 946
RHE1300 HD	FILTRE 07/13 M5	970 452	FILTRE 07/13 G4	970 938	FILTRE 07/13 F7	970 942	FILTRE 07/13 F9	970 946
RHE 1900 HD	FILTRE 19 M5	970 453	FILTRE 19 G4	970 939	FILTRE 19 F7	970 943	FILTRE 19 F9	970 947
RHE 2500 HD	FILTRE 25 M5	970 454	FILTRE 25 G4	970 940	FILTRE 25 F7	970 944	FILTRE 25 F9	970 948
RHE 3500 HD	FILTRE 35 M5	970 455	FILTRE 35 G4	970 941	FILTRE 35 F7	970 945	FILTRE 35 F9	970 949
RHE 4500 HD	FILTRE 45 M5	970 455	FILTRE 45 G4	970 941	FILTRE 45 F7	970 945	FILTRE 45 F9	970 949
RHE 6000 HD	FILTRE 60 M5	970 456	FILTRE 60 G4	970 436	FILTRE 60 F7	970 439	FILTRE 60 F9	970 442
RHE 8000 HD	FILTRE 80 M5	970 457	FILTRE 80 G4	970 437	FILTRE 80 F7	970 440	FILTRE 80 F9	970 443
RHE 10000 HD	FILTRE 100 M5	-	FILTRE 100 G4	970 438	FILTRE 100 F7	970 441	FILTRE 100 F9	970 444

ACCESSOIRES ELECTRIQUES



RHE	Sonde de Qualité d'Air	Code	Sonde de CO2	Code	Sonde de gaine	Code	Sonde de pression	Code	Kit prise de pression	Code	Sonde d'hygrométrie			
												Code		Code
Selon application	AIRSENS CO2 AIRSENS COV AIRSENS RH REC. AIRSENS RF AIRSENS RF CO2 AIRSENS RF COV AIRSENS RF RH	700 131 700 135 700 132 700 141 700 142 700 143 700 144	SCO2 A-010- 400-1100 SCO2 AA- 010-400- 1100	700 107 700 109	SCO2 G-MIX-400-1100	700 110	SPRD-MIX	700 080	KPTR	700 024	SHUR montage gaine	700 276	SHUR 010	700 073



RHE	Servomoteur 230V		Boîtier d'adaptation de signal	Code	Transformateur TBTS 24V	Code
	Tout ou rien	Code				
Selon application	LM 230 A	700 185	BEAS	700 194	ASTC	700 043
	Servomoteur antigel	Code				
	LF 230 S	700 193				
	24V antigel	Code				
	NF 24 S	700 016				
	24V proportionnel	Code				
LM 24 A SR	700 179					

LA MODULATION DE DEBIT

PRINCIPES

La modulation de débit dans les bâtiments de type tertiaire permet de réaliser des économies d'énergies importantes en adaptant la ventilation aux besoins réels tout en préservant une très bonne qualité d'air intérieur pour les occupants. Les besoins de renouvellement d'air étant principalement liés à l'occupation humaine.

QUELS SYSTEMES ?

Il existe deux systèmes particulièrement efficaces et adaptés à la modulation de débit :

MESURE DU TAUX DE CO2



En gaine ou en ambiance, ce système va permettre une modulation proportionnelle (augmentation/diminution graduelle du débit en fonction de la dégradation de la qualité d'air) spécialement adapté aux locaux de moyenne ou de grande taille comme les salles de classe, de réunions etc...



DETECTION DE PRESENCE



Plus adaptée aux locaux de petite et moyenne taille comme les bureaux, locaux à pollution spécifique (sanitaires) etc..., la détection de présence permettra une modulation bi-débit (tout ou peu) selon la présence humaine.



TYPES D'INSTALLATIONS

MONOZONE

- Ce mode d'installation se réfère à la modulation de débit d'un local, par détection de présence, d'humidité ou CO2.

MULTIZONE

- Ce mode se réfère à la modulation de débit de plusieurs locaux, par détection de présence, d'humidité ou CO2

Ces installations permettent une forte réduction de la consommation énergétique, limitent les déperditions, réduisent la consommation des ventilateurs, adaptent le renouvellement d'air aux besoins et peuvent prétendre aux aides CEE au moyen de notre système sous avis technique « AJUSTAIR ».

LES SOLUTIONS

INSTALLATION MONOZONE ASSOCIE A UNE DETECTION CO2 AVEC JETLINE ECOWATT

Caissons compatibles : JETLINE ECOWATT, CAD-COMPACT ECOWATT, CADB-HE PROREG, RHE, CAD HE BASIC, CACB ECM

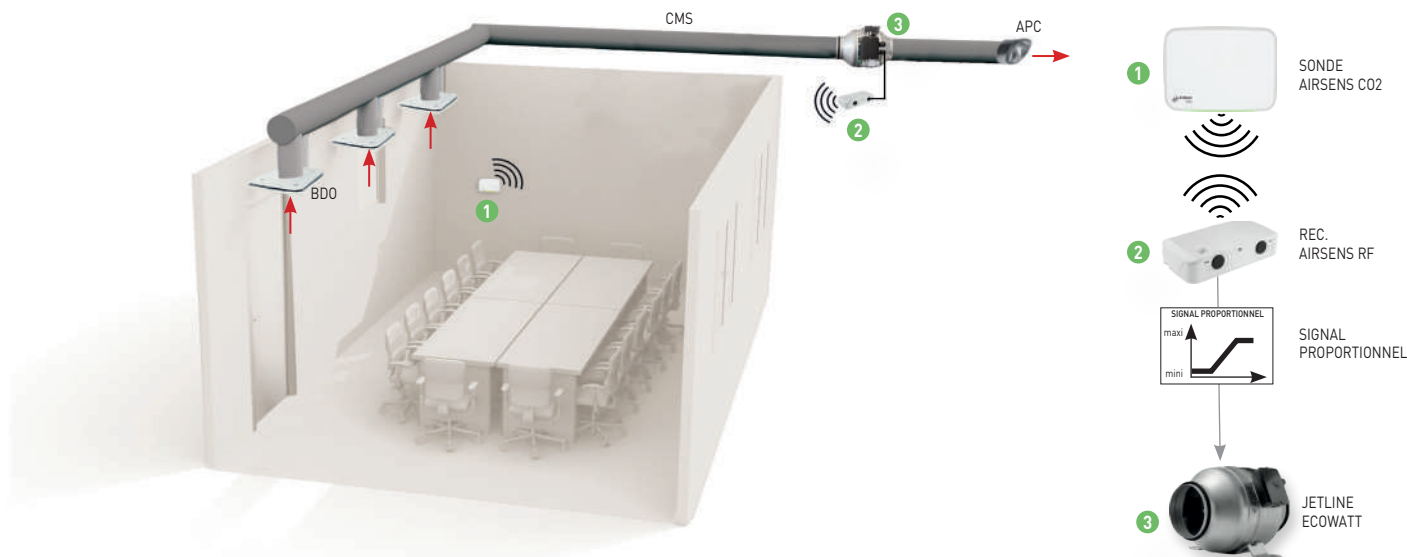

LES SOLUTIONS

INSTALLATION MONOZONE ASSOCIE A UNE DETECTION CO₂ AVEC CAD-COMPACT ECOWATT

Caissons compatibles : JETLINE ECOWATT, CAD-COMPACT ECOWATT, CADB-HE PROREG, RHE, CAD HE BASIC, CACB ECM

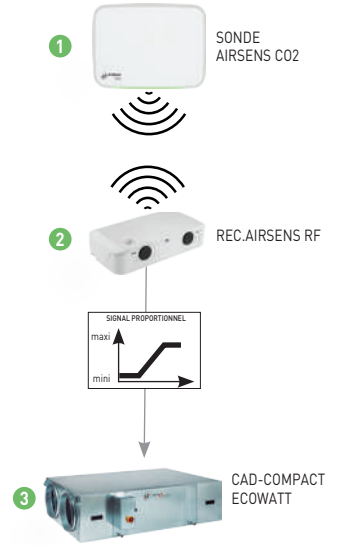
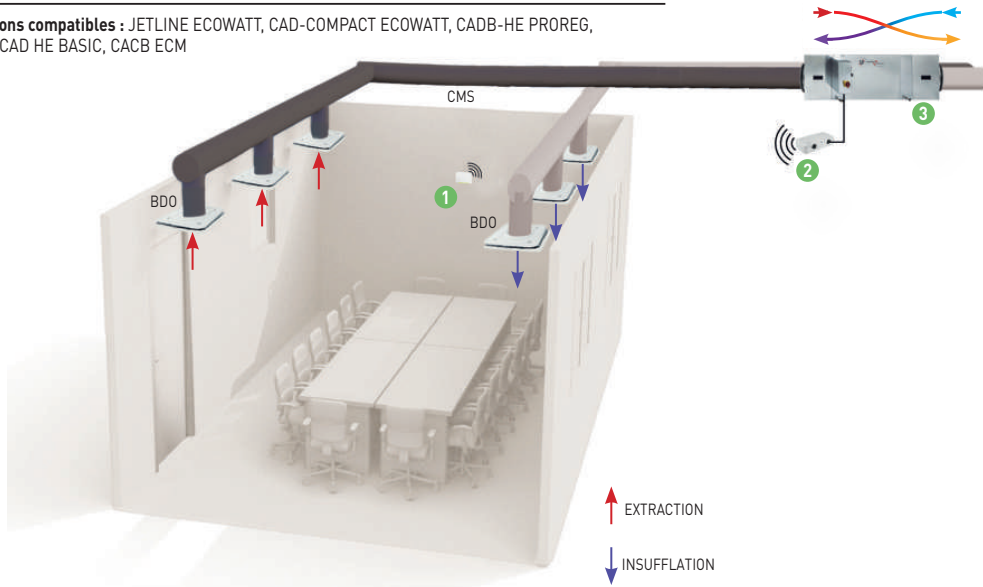

INSTALLATION MULTIZONE ASSOCIE A UNE DETECTION DE PRESENCE ET CO₂ AVEC JETLINE ET JETLINE ECOWATT

Caissons compatibles : JETLINE, JETLINE ECOWATT, CAD COMPACT ADVANCED, CADB-HE PROREG, RHE

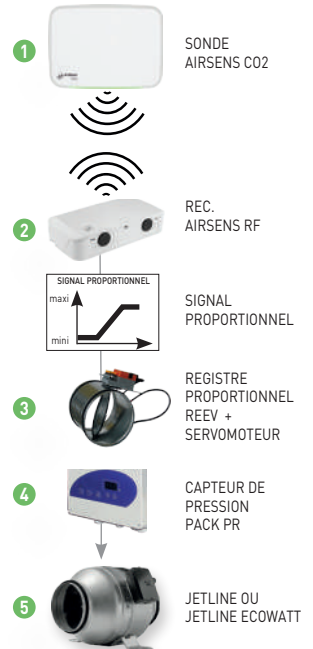
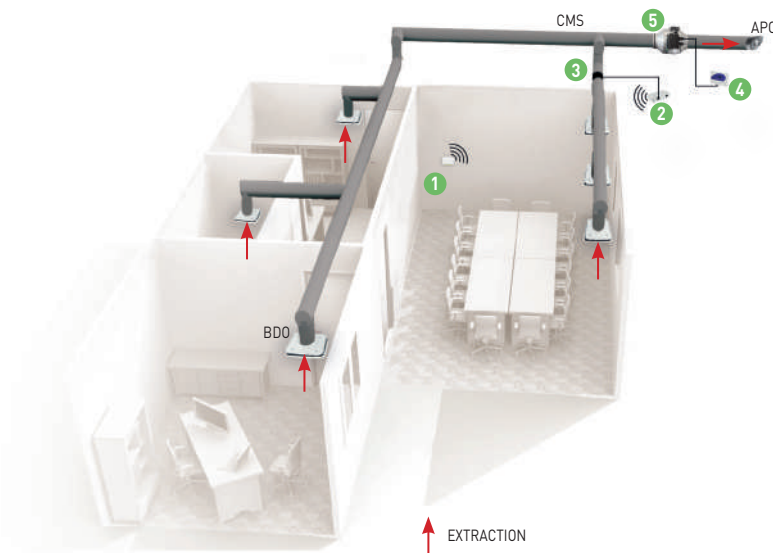

INSTALLATION MULTIZONE ASSOCIE A UNE DETECTION DE PRESENCE ET CO₂ AVEC CAD-COMPACT ADVANCED

Caissons compatibles : JETLINE, JETLINE ECOWATT, CAD COMPACT ADVANCED, CADB-HE PROREG, RHE

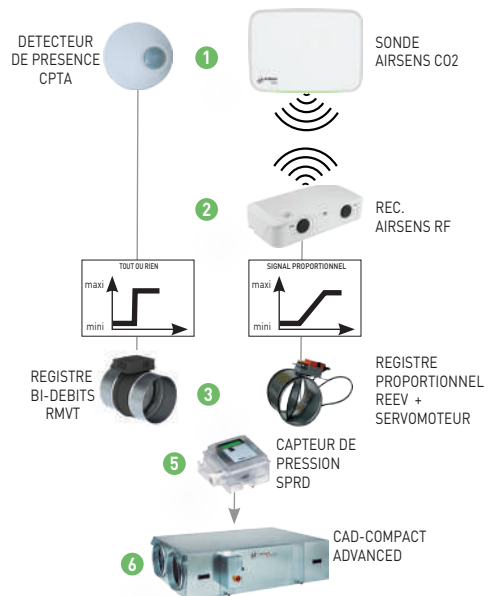
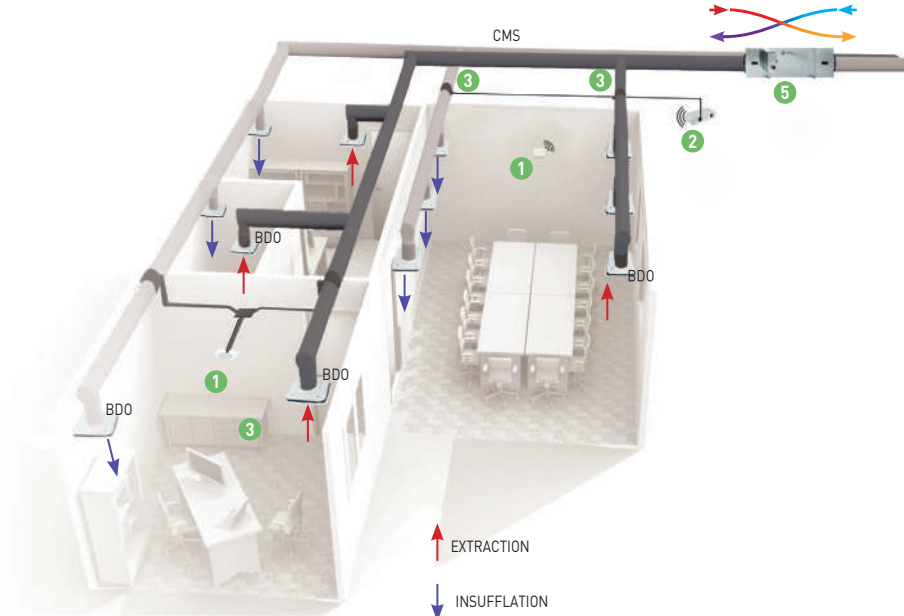



AIRSENS RD

Le capteur communiquant
de Qualité d'Air Intérieur



AIRSENS

NOUVEAU



LES + PRODUIT

- Point de consigne réglable
- 4 modes de fonctionnement
- Communication directe par radiofréquence avec récepteur (version RF)

APPLICATION

- Locaux tertiaires
- Prévus pour une connection directe à un ventilateur monophasé ou ECOWATT, en fonction de la sortie sélectionnée (relais ou analogique)

GAMME

- Version standard
- Version RF : communication par radiofréquence sans câbles entre l'émetteur AIRSENS RF et le récepteur REC AIRSENS RF

CARACTERISTIQUES GENERALES

AIRSENS	Code	Bureau	Salle de réunion	Locaux d'enseignement	Restaurant	Magasin	Gymnase
AIRSENS COV	700 135						
AIRSENS RF COV	700 143	•••	•••	•••	••	•••	•••
AIRSENS CO2	700 131						
AIRSENS RF CO2	700 142	••	••	•••	•••	••	•
AIRSENS RH	700 132						
AIRSENS RF RH	700 144	•	•	•	•	•	•••
REC AIRSENS RF	700 141	Associé uniquement aux sondes AIRSENS RF - Peut gérer jusqu'à 4 sondes simultanément.					

••• Idéal •• Adapté • Compatible

CARACTERISTIQUES TECHNIQUES

• Boîtier de contrôle de la qualité d'air intérieur, disponible en 3 versions : CO2, COV ou HR

AIRSENS COV détecte le COV et traite les COV/CO2

Idéal pour les locaux à occupation sporadique et odorante (salle de classe chimie ...)

AIRSENS CO2 détecte le taux de CO2

Idéal pour les locaux à occupations variable (bureaux, salles de réunion ...)

AIRSENS RH détecte le taux d'hygrométrie

Idéal pour les locaux à forte production d'humidité (douches collectives ...)

• 4 modes de fonctionnement :

- Sortie relais et communication Modbus (lecture)
- Sortie 0-10V et communication Modbus (lecture)
- Sortie 2-10V et communication Modbus (lecture)
- Contrôle total via communication Modbus

• Détection automatique des polluants et indication lumineuse du niveau de QAI



- Version standard :
- Communication par câblage entre la sonde AIRSENS et l'unité de ventilation



- Version RF :
- Sans câblage entre l'AIRSENS RF et le REC AIRSENS RF
- Câblage final entre le récepteur et l'unité de ventilation



DIMENSIONS (MM)

Sonde AIRSENS

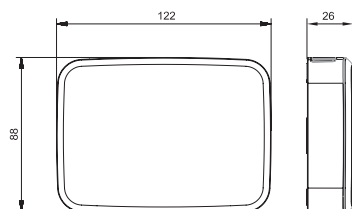

Récepteur AIRSENS RF

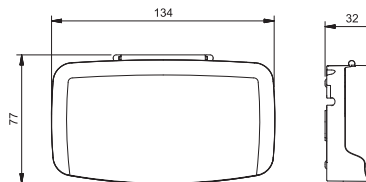

AJUSTAIR



LES + PRODUIT

- Optimise la Qualité d'Air Intérieur
- Permet de réaliser des économies d'énergies
- Système sous avis technique

APPLICATION

- Systèmes complets de ventilation, modulée en fonction du taux d'occupation mesuré :
 - Par détection CO2, plutôt adapté au locaux de tailles moyennes ou grandes et à occupation irrégulière (salle de cafétéria, salle de classe, restaurant, cinéma, bureaux "espace ouvert" ...).
 - Par détection de présence, plutôt adapté au locaux de petites dimensions et d'occupation plus régulière (bureaux, salle de réunion ...)

GAMME

- AJUSTAIR® CO2 modulation en fonction du taux de CO2 :
 - V : modulation par variateur de tension, de fréquence ou pilotage de moteur ECM.
 - RP : modulation par pilotage d'un registre proportionnel.
 - R2 : modulation par pilotage d'un registre bi-débits.
- AJUSTAIR® OPTIC modulation en fonction du taux de présence:
 - V : modulation par variateur de tension, de fréquence ou pilotage de moteur ECM.
 - B : modulation par pilotage d'une bouche d'extraction bi-débits.
 - R : modulation par pilotage d'un registre bi-débits.

CARACTERISTIQUES TECHNIQUES

La ventilation modulée est la solution la plus efficace pour réaliser des économies d'énergie dans le tertiaire.

En choisissant le système AJUSTAIR vous optimisez votre installation :

- Adaptation des débits extraits aux besoins réels, assurant ainsi une diminution des déperditions
- Réductions de la consommation des ventilateurs
- Qualité de l'air assuré
- Application d'un coefficient de réduction des débits (CRDNR) lors des calculs thermiques à la conception des bâtiments
- En plus des gains énergétiques, l'installation d'un système AJUSTAIR permet l'application d'un coefficient permettant la prise en compte des débits inférieurs, dans les calculs de l'étude thermique.

Le choix du système AJUSTAIR définit le coefficient à appliquer au débit réglementaire (code du travail, Règlement Sanitaire Départemental Type)

Exemple : Si le débit nominal réglementaire pour la ventilation d'une salle de réunion est de 1500 m³/h :

- Le CRDNR est égal à 0,36 : ventilation monozone et modulation par mesure de CO2
- Le débit théorique retenu pour le calcul thermique est de 540 m³/h (1500 x 0,36)
- Les déperditions sont donc minorées, ce qui offre plus de souplesse dans le calcul du chauffage et de l'isolation



AJUSTAIR CO2

C02



LES + PRODUIT

- Optimise la Qualité d'Air Intérieur
- Module les débits par détection de CO2
- Discret

APPLICATION

- Système d'économie d'énergie destiné à la modulation des débits d'extraction ou d'insufflation dans les locaux tertiaires.
- Locaux de moyennes ou grandes tailles et d'occupation régulière : Salles de réunion, bureaux, locaux d'enseignement, salles de restaurant, cinémas, autres locaux à pollutions variables.

Modulation des débits en fonction du taux de CO2

FONCTIONNEMENT

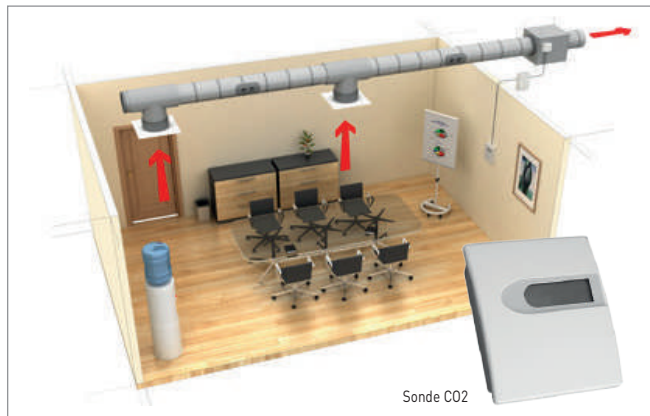
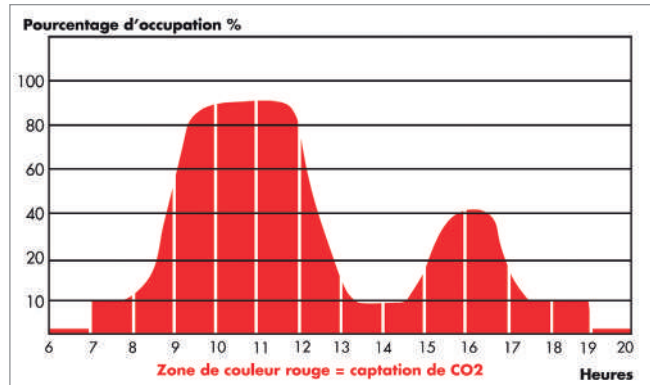

LA VENTILATION PROGRESSIVE

- Le débit évolue progressivement en fonction du taux de CO2.
- Pendant les périodes d'innocuation le débit sera de :
 - 10% en ventilation multizone.
 - 20% en ventilation monozone (débit réglementaire).
- Pendant les périodes d'occupation, le débit sera progressif.

INSTALLATION

- Une sonde de détection de CO2 est placée dans l'ambiance du local ou sur le conduit de ventilation :
- Sonde d'ambiance : SC02-A / SC02-AA
- Sonde de mesure en gaine : SC02-G
- Cette sonde mesure la concentration en CO2 et envoie un signal :
- Soit à un variateur qui agit sur le ventilateur : Ventilation MONOZONE (un seul local à la fois)
- Soit d'un boîtier électronique d'adaptation du signal (BEAS), qui agit sur un registre (REEV) : Ventilation MULTIZONE (plusieurs locaux simultanément).

COEFFICIENT DE REDUCTION DE DEBIT

Domaine d'emploi	AJUSTAIR Co2		
	C02-V	C02-RP	C02-R2
Salles de réunion	0,37	0,29	0,55
Bureaux de 3 personnes ou moins	0,61	0,57	0,64
Bureau de plus de 3 personnes	0,50	0,45	0,80
Locaux d'enseignement maternelle	0,61	0,57	0,64
Locaux d'enseignement primaire	0,61	0,57	0,64
Locaux d'enseignement secondaire	0,61	0,57	0,64
Locaux d'enseignement supérieur	0,47	0,41	0,80
Salles de restauration	0,53	0,49	0,80
Cafés, bars	0,53	0,49	0,80
Cantines	0,53	0,49	0,80
Salle de cinéma	0,43	0,37	0,80

Domaine d'emploi	AJUSTAIR Co2		
	C02-V	C02-RP	C02-R2
Salles des fêtes, salles polyvalentes	0,39	0,32	0,60
Salles de conférence	0,39	0,32	0,60
Salles de spectacle, amphithéâtres	0,39	0,32	0,60
Crèches, garderies	0,70	0,70	0,70
Postes d'accueil	0,70	0,70	0,70
Locaux de vente	0,70	0,70	0,70
Poste d'accueil	0,70	0,70	0,70
Locaux de vente	0,70	0,70	0,70
Locaux à usage sportif	0,70	0,70	0,70
Salles d'attente	0,70	0,70	0,70
Sans pollution spécifique	0,70	0,70	0,70--

AJUSTAIR CO2

CO2



AJUSTAIR CO2-V

AJUSTAIR® CO2-V : une sonde de CO2 est placée dans l'ambiance et mesure la concentration en dioxyde de carbone, le signal émis par la sonde est envoyé vers un variateur qui module (mini à nominal) le débit du ventilateur.

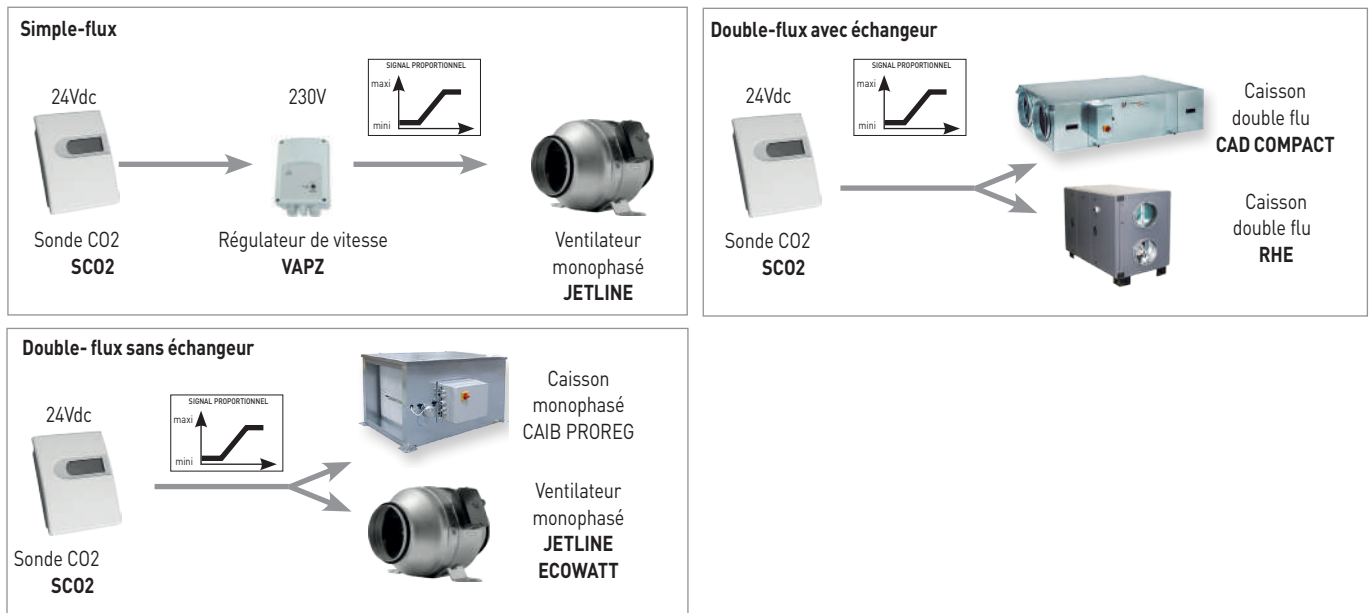

AJUSTAIR CO2-RP

AJUSTAIR CO2-RP : une sonde de CO2 est placée dans l'ambiance et mesure la concentration en dioxyde de carbone. Le signal émis par la sonde est envoyé vers un registre motorisé proportionnel qui module (mini à nominal) le débit extrait ou insufflé dans le local. Un régulateur de débit RDR doit être intégré entre le registre REEV et chaque terminal afin d'équilibrer les branches du réseau.



AJUSTAIR CO2-R2

AJUSTAIR® CO2-R2 : une sonde de CO2 est placée dans l'ambiance et mesure la concentration en dioxyde de carbone, le signal émis par la sonde est traité puis envoyé vers un registre motorisé bi-débits qui module (mini ou nominal) le débit extrait ou insufflé dans le local.

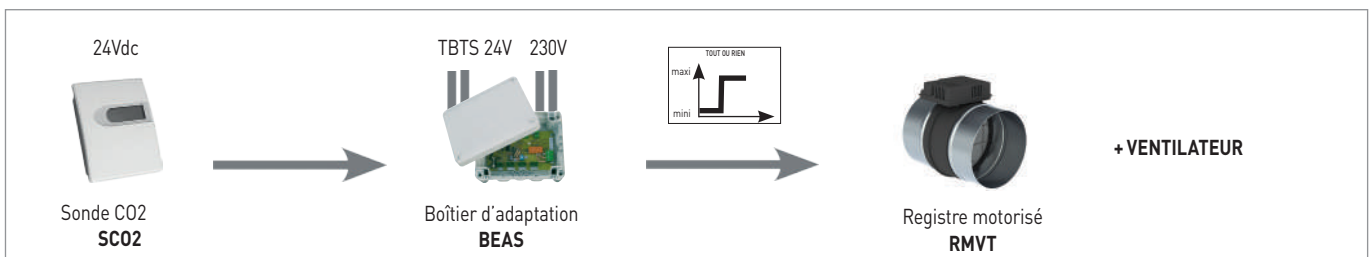

AJUSTAIR OPTIC



LES + PRODUIT

- Optimise la Qualité d'Air Intérieur
- Module les débits par détection de présence
- Discret

APPLICATION

- Système d'économie d'énergie destiné à la modulation des débits d'extraction ou d'insufflation dans les locaux tertiaires.
- Locaux de petites tailles et de faible occupation : Salles de réunion, bureaux...

LA VENTILATION "TOUT OU PEU"

- Le débit de ventilation est ajusté en fonction d'une présence dans le local :
- Pas de détection de présence = minimum réglementaire.
- Détection de présence = débit nominal.

FONCTIONNEMENT

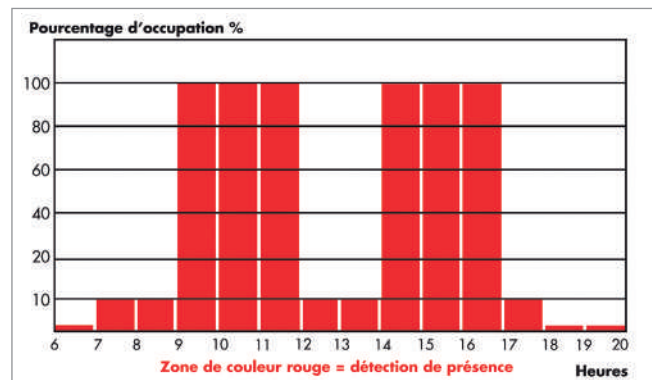

INSTALLATION

- Un ou plusieurs détecteurs de présence sont placés dans le local à ventiler :
- Capteur plafond en saillie : CPTA-S
- Capteur faux-plafond encastré : CPTA-E
- Cette sonde détecte une présence et envoie un signal :
- Soit à un variateur qui agit sur le ventilateur : Ventilation MONOZONE (un seul local à la fois)
- Soit d'un boîtier électronique d'adaptation du signal (BEAS), qui agit sur un registre (REEV) : Ventilation MULTIZONE (plusieurs locaux simultanément).

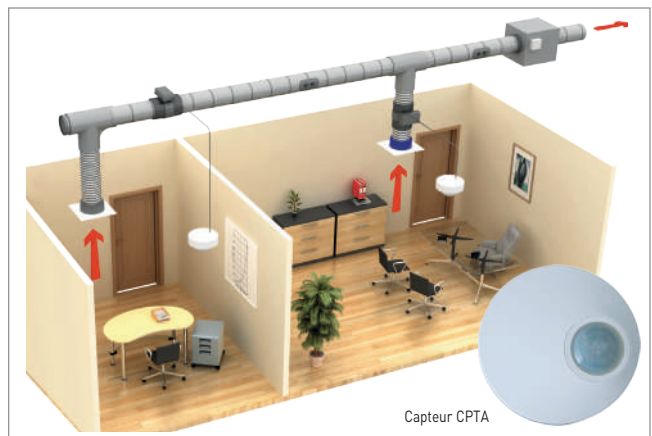

COEFFICIENT DE REDUCTION DE DEBIT

Domaine d'emploi	AJUSTAIR OPTIC		
	OPTIC-V	OPTIC-B	OPTIC-R
Salles de réunion	0,60	0,55	0,55
Bureaux de 3 personnes ou moins	0,68	0,68	0,64
Bureau de plus de 3 personnes	0,80	0,80	0,80
Locaux d'enseignement maternelle	0,68	0,64	0,64
Locaux d'enseignement primaire	0,68	0,64	0,64
Locaux d'enseignement secondaire	0,68	0,64	0,64
Locaux d'enseignement supérieur	0,80	0,80	0,80
Salles de restauration	0,80	0,80	0,80
Cafés, bars	0,80	0,80	0,80
Cantines	0,80	0,80	0,80

Domaine d'emploi	AJUSTAIR OPTIC		
	OPTIC-V	OPTIC-B	OPTIC-R
Crèches, garderies	0,80	0,80	0,80
Postes d'accueil	0,80	0,80	0,80
Locaux de vente	0,80	0,80	0,80
Poste d'accueil	0,80	0,80	0,80
Locaux de vente	0,80	0,80	0,80
Locaux à usage sportif	0,80	0,80	0,80
Salles d'attente	0,80	0,80	0,80
Sans pollution spécifique	0,80	0,80	0,80
-	-	-	-
-	-	-	-

AJUSTAIR OPTIC

AJUSTAIR OPTIC-V

AJUSTAIR OPTIC-V (ventilateur 1 vitesse) : capteur optique de présence, le signal émis par le capteur est envoyé vers un variateur qui module (mini ou nominal) le débit du ventilateur.

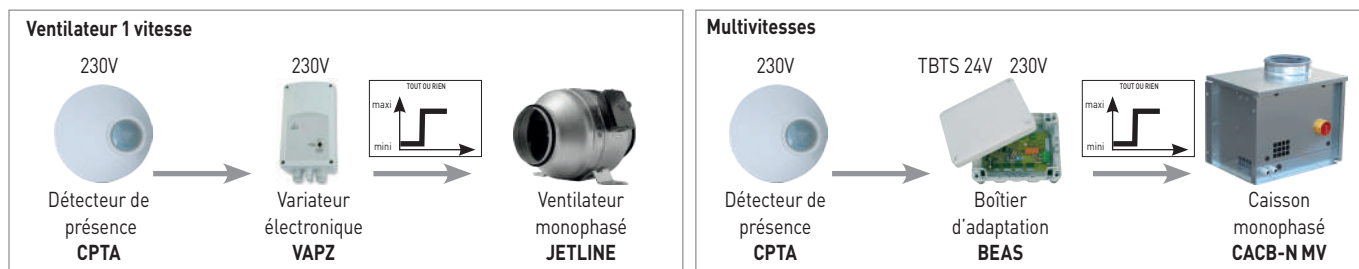

AJUSTAIR OPTIC-B

AJUSTAIR OPTIC-B : capteur optique de présence, le signal émis par le capteur est envoyé vers une bouche motorisée bi-débits qui module (mini ou nominal) le débit extrait dans le local.

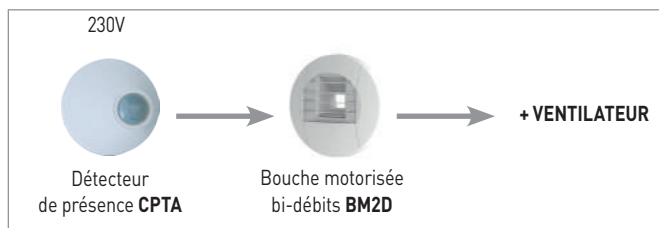

AJUSTAIR OPTIC-R

AJUSTAIR OPTIC-R : capteur optique de présence, le signal émis par le capteur est envoyé vers un registre motorisé bi-débits qui module (mini ou nominal) le débit extrait ou insufflé dans le local.

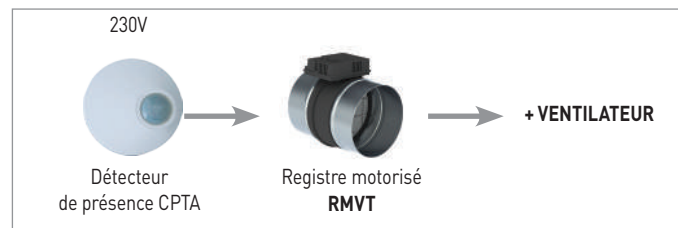

ACCESSOIRES SPECIFIQUES

Sonde de mesure CO2 d'ambiance sans afficheur	Code	Sonde de mesure CO2 d'ambiance sans afficheur	Code	Sonde de gaine	Code
SC02 A-420-400-1100 Version : 400-1000 ppm / sortie courant 4-20 mA	700 106	SC02 AA-420-400-1100 Version : 400-1000 ppm / sortie courant 4-20 mA	700 108	SC02 G-MIX-400-1000 Version : 400-1000 ppm / sortie courant 4-20 mA ou tension 0-10V	700 110
SC02 A-010-400-1100 Version : 400-1000 ppm / sortie tension 0-10V	700 107	SC02 AA-010-400-1100 Version : 400-1000 ppm / sortie tension 0-10V	700 109	SC02 G-MIX-0-2000 Version : 0-2000 ppm / sortie courant 4-20 mA ou tension 0-10V	700 076
		SC02 AA-010-0-2000 Version : 0-2000 ppm / sortie tension 0-10V	700 078		

Capteur de présence					Variateur électronique					
CPTA	Code	Installation	Temporisation	Luminosité	VAPZ	Code	Intensité	Protection	Utilisation	Tension de sortie
CPTA-S	700 072	Plafond en saillie	De 5 s à 15 mn	De 5 à 1000 Lux	VAPZ 3	700 196	3 A	IP54	de -10 à +50°C	de 80 à 230V
CPTA-E	700 051	Encastré en faux-plafond	De 5 s à 15 mn	De 5 à 1000 Lux	VAPZ 5	705 011	5 A	IP54	de -10 à +50°C	de 80 à 230V
-	-	-	-	-	VAPZ 11	705 012	11 A	IP54	de -10 à +50°C	de 80 à 230V
Angle de détection : 360° - Alimentation : 230V-50Hz					Alimentation : 230V-50Hz - Sortie TBTS 24V - Sortie EVG (électrovanne gaz)					

ACCESSOIRES



ACCESSOIRES SPECIFIQUES



Horloge programmable			Boîtier d'adaptation de signal					Transformateur TBTS 24V					
HPHM	Code	Programmation	BEAS	Code	Alimentation	Protection	Boîtier	ASTC	Code	Alimentation	Tension	Puissance	Protection
HPHM	710 154	Hebdomadaire modulaire	BEAS	700 194	24V-50Hz	IP55	Classe II	ASTC	700 043	230V-50/60Hz	24VDC	36W	IP20

Boîtier électronique permettant de convertir le signal d'une sonde SCO2 en un signal compatible avec l'actionneur utilisé (variateur ou registre) - Peut piloter jusqu'à 4 registres. Liaison sonde SCO2 : analogie par courant 0-20 Ma - Liaison capteur CPFL contact sec. - Tension de sortie : 230V pour moteur multi-vitesses Tension de sortie : 230V pour registre - Conseil d'utilisation : -10 à +50°C, 95% HR maxi sans condensation - Prévoir transformateur TBTS 24V

Transformateur d'isolement TBTS - Tension de sortie : Continu 24V-50Hz - Description : Alimentation de sécurité avec tension de sortie stabilisée - Conseils d'utilisation : -20°C à +50°C, 90% HR maxi sans condensation - Montage sur rail DIN - Pour alimentation sondes BEAS, CO2 etc ...



Registre étanche motorisable			Servomoteur électrique			Servomoteur électrique					Bouche d'extraction motorisée bi-débites		
REEV	Code	Raccord	LF	Code	Intensité	RMVT	Code	Ø Raccord (mm)	Débit en inoccupation (m3/h)	Débit nominal (m3/h)	BM2D	Code	Débit (m3/h)
REEV 125	860 461	125	LF 230 S	700 193	Antigel 230V	RMVT 125-12/120	865 700	125	12	120	BM2D 7,5/25	850 141	7,5 / 25
REEV 160	860 463	160	LF 24S	700 184	Antigel 24 V	RMVT 160-15/150	865 701	160	15	150	BM2D 7,5/50	850 142	7,5 / 50
REEV 200	860 499	200	LM 230 A	700 185	Tout ou Rien	RMVT 160-24/240	865 702	160	24	240	BM2D 7,5/75	850 143	7,5 / 75
REEV 250	860 005	250	LM 24 A	700 199	Tout ou Rien	RMVT 160-30/300	865 703	160	30	300	BM2D 10/100	850 144	10 / 100
REEV 315	860 357	315	LM 24 A SR	700 179	Proportionnel	RMVT 200-40/400	865 704	200	40	400	-	-	-
REEV 355	860 365	355	-	-	-	RMVT 200-50/500	865 705	200	50	500	-	-	-
REEV 400	860 011	400	-	-	-	-	-	-	-	-	-	-	-

Registres circulaires, en acier galvanisé, motorisables avec servomoteurs LF 230 S et LF 24 S (ressort de rappel). Pour l'équilibrage des réseaux de ventilation proportionnel. Emboîtement mâle.

Bouches à associer aux capteurs de présence CPFL
Volet de réglage monophasé 230V
débit inoccupation de 7,5 ou 10 m3/h
Débit de pointe de 25 à 100 m3/h
Plage de pression : 80 à 160 Pa
Manchette Ø 125 mm

TH MIXVENT



LES + PRODUIT

- Ultra-robuste
- Installation facile (boîte à bornes accessible)
- Entretien simplifié

APPLICATION

- Extraction ou insufflation d'air pour tous les locaux tertiaires.

GAMME

- De 360 à 890 m³/h
- Du ø 150 au ø 200 mm
- 3 vitesses réglables
- Version ECOWATT : nous consulter

CARACTERISTIQUES TECHNIQUES

TH MIXVENT	Code	Diamètre de raccordement (mm)	Débit mini / maxi (m ³ /h)	Puissance mini / maxi (W)	Intensité mini / maxi (A)	Température mini / maxi (°C)	Niveau sonore mini / maxi (dB(A))*	Poids (kg)
TH 500/150 3V	203 975	150	360 / 530	41 / 63	0,18 / 0,27	-20/+60	39 / 50	3,8
TH 500/160 3V	203 976	160	360 / 530	41 / 63	0,18 / 0,27	-20/+60	39 / 50	3,8
TH 800/200 N 3V	201 894	200	540 / 830	90 / 105	0,41 / 0,49	-20/+60	42 / 52	5,6
TH 800/200 3V	203 903	200	610 / 890	105 / 136	0,47 / 0,56	-20/+60	44 / 54	5,6

* Niveau de pression sonore rayonnée à 3 m.

CARACTERISTIQUES GENERALES

- Embase et bride de raccordement en tôle d'acier
- Grillage anti-volatiles
- Moteur 3 vitesses 230V-50Hz, IP44, Classe B
- Protection thermique intégrée à réarmement automatique
- Boîte à bornes accessible
- Capot en plastique technique de couleur noire
- Calotte en tôle d'acier galvanisé
- Hélice en ABS



Boîte à bornes accessible



Piquage circulaire de raccordement



Grillage anti-volatiles

DIMENSIONS (MM)

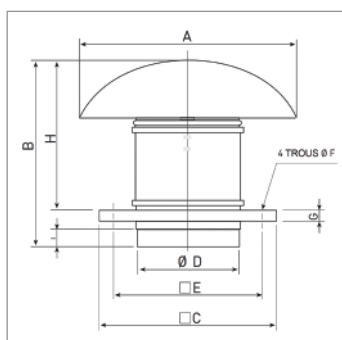

TD MIXVENT	A	B	C	Ø D	E	F	G	H	I
TH MIXVENT 500/150	400	349	300	150	245	10	20	274	33
TH MIXVENT 500/160	400	339	300	160	245	10	20	274	33
TH MIXVENT 800/200 N	400	371	300	198	245	10	20	306	36
TH MIXVENT 800/200	400	371	300	198	245	10	20	306	36

TH MIXVENT

COURBES CARACTERISTIQUES

- Q_v = débit en m^3/h
- P_{sf} = Pression statique en Pa
- Air sec normal à $20^\circ C$ et $760mmHg$
- Essais aéraluques selon les normes ISO 5801 et AMCA 210-99
- HS = Grande vitesse - MS = Moyenne vitesse - LS = Petite vitesse
- Affichage des performances UNICLIMA

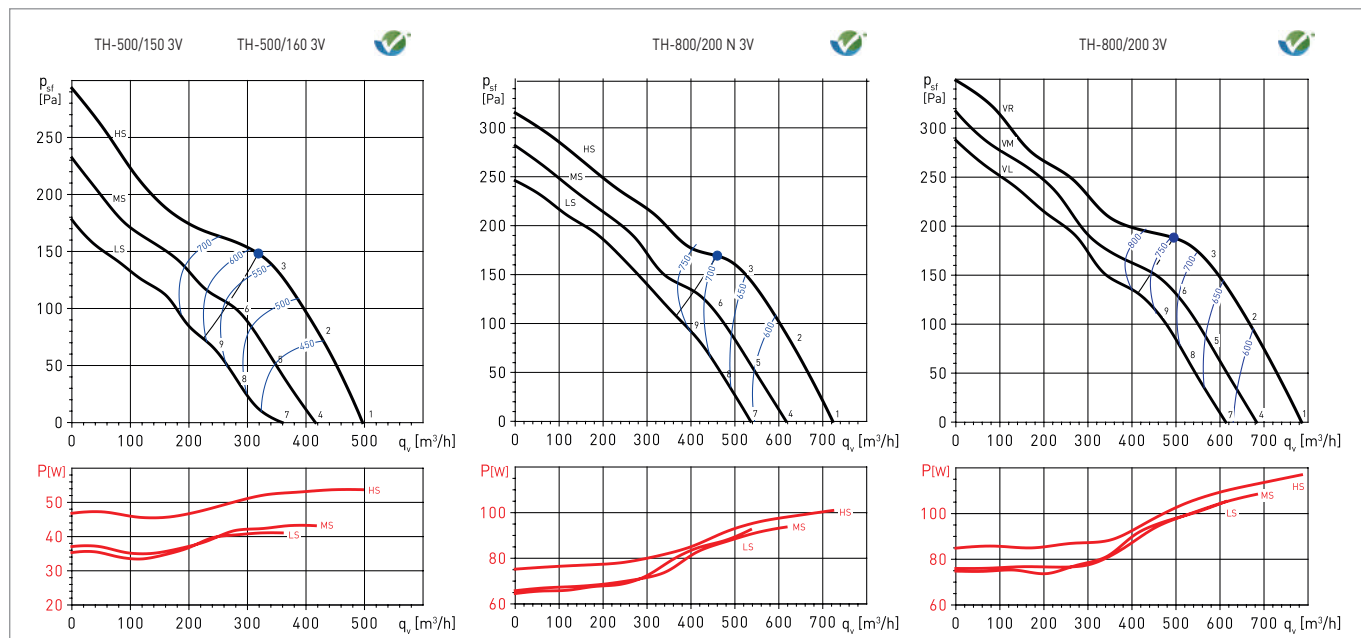

ACCESSOIRES DE MONTAGE

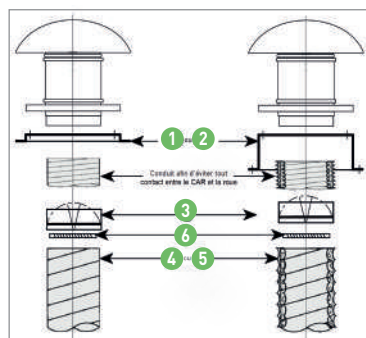

TH MIXVENT	①	Code	②	Code	③	Code	④	Code	⑤	Code	⑥	Code
500/150 3V	Cadre de scellement		Souche isolée		Clapet anti-retour	860 088	Conduit flexible	820 205	Conduit flexible isolé	820 599	Collier de serrage	860 472
500/160 3V	JMS 300	960 783	JBS 300	960 819	CAR 160	860 089	GSA 160	820 206	GSI 160	820 599	CX 215	860 472
800/200 N 3V					CAR 200	860 090	GSA 200	820 207	GSI 200	820 600	CX 250	860 742
800/200 3V					CAR 200	860 090	GSA 200	820 207	GSI 200	820 600	CX 250	860 742

ACCESSOIRES ELECTRIQUES

TD MIXVENT	Commutateur 3 vitesses	Code	Variateur électronique monophasé	Code	Autransformateur monophasé	Code
Tous modèles	SELECTEUR 4P	707 902	REB-1 N	704 149	RMB 1,5	700 554



CRHB/T

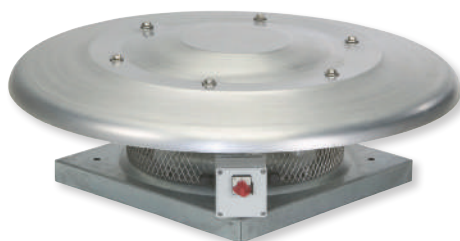

LES + PRODUIT

- Ultra-compact
- Très large gamme de débits (jusqu'à 13 400 m³/h)
- Efficient (roue centrifuge à réaction)

APPLICATION

- Ventilation générale
- Ventilation tertiaire et industrielle

GAMME

- De 600 à 13 400 m³/h
- 2,4 ou 6 pôles
- Tourelles centrifuges à rejet vertical CTVB/T : sur demande
- Version ECOWATT : nous consulter

CARACTERISTIQUES TECHNIQUES

IDENTIFICATION DU MODELE									
SERIE		ALIMENTATION				NOMBRE DE POLES			
CRH		B		T		2	4	6	
Version horizontale		Alimentation monophasée		Alimentation triphasée		2 pôles	4 pôles	6 pôles	
CRHB	Code	Débit maxi (m ³ /h)	Tension (V-Hz)	Puissance maxi (W)	Intensité maxi (A)	Température mini / maxi (°C)	Niveau sonore aspiration / rejet [dB(A)]*	Poids (kg)	Variateur de vitesse
Monophasé 2 pôles									
CRHB/2-225 N	200 480	1160	230-50/60	160	0,70	-40/+70	50 / 56	11,0	RMB-1,5
CRHB/2-250 N	200 481	1390	230-50/60	236	1,00	-40/+70	52 / 58	11,5	RMB-1,5
Monophasé 4 pôles									
CRHB/4-225 N	200 482	600	230-50/60	41	0,2	-40/+70	36 / 42	10,0	RMB-1,5
CRHB/4-250 N	200 483	740	230-50/60	46	0,2	-40/+70	38 / 44	10,5	RMB-1,5
CRHB/4-280 N	200 484	1530	230-50/60	101	0,4	-40/+70	41 / 47	17,0	RMB-1,5
CRHB/4-315 N	200 485	2110	230-50/60	157	0,7	-40/+70	45 / 52	25,5	RMB-1,5
CRHB/4-355 N	200 486	3090	230-50/60	302	1,2	-40/+70	51 / 57	27,0	RMB-3,5
CRHB/4-400 N	200 487	4540	230-50/60	544	2,3	-40/+55	53 / 60	30,5	RMB-3,5
CRHB/4-450 N	200 543	6310	230-50/60	925	3,8	-40/+70	60 / 68	42	RMB-8
CRHB/4-500 N	200 488	8770	230-50/60	1588	6,6	-40/+40	63 / 71	60	RMB-10
Monophasé 6 pôles									
CRHB/6-315 N	200 489	1420	230-50/60	60	0,3	-40/+70	36 / 44	24,0	RMB-1,5
CRHB/6-355 N	200 490	2130	230-50/60	116	0,6	-40/+70	38 / 45	24,5	RMB-1,5
CRHB/6-400 N	200 491	2950	230-50/60	171	0,7	-40/+70	45 / 51	30,5	RMB-1,5
CRHB/6-450 N	200 544	4220	230-50/60	306	1,3	-40/+60	49 / 56	32,0	RMB-1,5
CRHB/6-500 N	200 477	5930	230-50/60	445	1,9	-40/+70	51 / 58	47,0	RMB-3,5
CRHB/6-560 N	200 405	9350	230-50/60	917	4,4	-40/+70	56 / 64	60,0	RMB-8
CRHB/6-630 N	200 179	13240	230-50/60	1533	5,7	-40/+50	59 / 67	68,0	RMB-8

* Niveau de pression sonore mesuré à 3 m en champ hémisphérique.

CARACTERISTIQUES TECHNIQUES

CRHT	Code	Débit maxi (m³/h)	Tension (V-Hz)	Puissance maxi (W)	Intensité maxi (A)	Température mini / maxi (°C)	Niveau sonore aspiration / rejet (dB(A))*	Poids (kg)	Convertisseur de fréquence
Triphasé 4 pôles									
CRHT/4-315 N	200 492	2200	230/400-50/60	162	0,4	-40/+70	44 / 51	24,5	VTFM-0,37KW
CRHT/4-355 N	200 493	3190	230/400-50/60	305	0,7	-40/+70	44 / 51	26,0	VTFM-0,37KW
CRHT/4-400 N	200 494	4630	230/400-50/60	517	1,1	-40/+70	54 / 60	29,5	VTFM-0,37KW
CRHT/4-450 N	200 545	6180	230/400-50/60	893	1,9	-40/+60	58 / 66	40,0	VTFM-0,75KW
CRHT/4-500 N	200 495	8680	230/400-50/60	1552	3,1	-40/+70	64 / 71	5,0	VTFM-1,5KW
CRHT/4-560 N	200 496	13220	230/400-50/60	2619	4,5	-40/+60	66 / 75	64,5	VTFM-2,2KW
Triphasé 6 pôles									
CRHT/6-315 N	200 497	1450	230/400-50/60	67	0,2	-40/+70	35 / 43	24,5	VTFM-0.37KW
CRHT/6-355 N	200 498	2140	230/400-50/60	119	0,3	-40/+70	38 / 49	25,0	VTFM-0.37KW
CRHT/6-400 N	200 499	2940	230/400-50/60	155	0,3	-40/+70	45 / 51	29,0	VTFM-0.37KW
CRHT/6-450 N	200 546	4080	230/400-50/60	269	0,5	-40/+70	47 / 53	29,5	VTFM-0.37KW
CRHT/6-500 N	200 500	6030	230/400-50/60	500	1,0	-40/+70	49 / 57	40,0	VTFM-0.37KW
CRHT/6-560 N	200 501	9420	230/400-50/60	889	2,0	-40/+70	55 / 64	58,0	VTFM-0.75KW
CRHT/6-630 N	200 502	13400	230/400-50/60	1519	3,6	-40/+55	58 / 66	65,0	VTFM-1,5KW

* Niveau de pression sonore mesuré à 3 m en champ hémisphérique.

CARACTERISTIQUES GENERALES

- Moteur à rotor extérieur, IP54, classe F
- Protection thermique intégré
- Alimentation monophasée 230V-50/60Hz (CRHB) variable en tension
- Alimentation triphasée 230/400V-50/60Hz (CRHT) variable par variateur de fréquence
- Embase en tôle d'acier galvanisé
- Capot en aluminium repoussé
- Roue centrifuge à réaction en plastique pour les modèles 225 et 250 et en tôle d'aluminium pour les autres modèles
- Interrupteur de proximité monté en standard

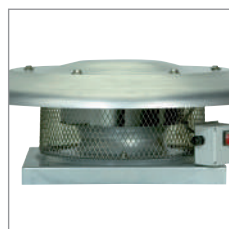

Design compact
Moteur à rotor extérieur réduisant
la hauteur de la tourelle



Grille anti-volatiles

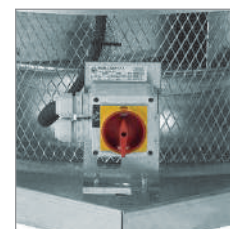

Interrupteur de proximité monté
en standard

DIMENSIONS (MM)

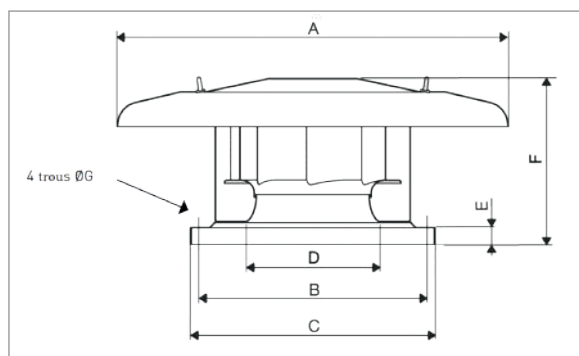

CRHB-CRHT	A	B	C	Ø D	E	F	G
225 N	570	245	326	183	35	209	10
250 N	570	245	326	204	35	209	10
280 N	640	330	435	228	40	273,5	12
315 N	895	450	560	257	40	324	12
355 N	895	450	560	289	40	349	12
400 N	1150	535	630	326	40	363	12
450 N	1150	535	630	367	40	409/397*	12
500 N	1150	590	710	407	40	435/424*	14
560 N	1150	750	900	455	40	486	14
630 N	1150	750	900	513	40	548	14

* 4 pôles / 6 pôles

CRHB/T



COURBES CARACTERISTIQUES

- Q_v = débit en m^3/h
- P_{sf} = Pression statique en Pa et mmCE
- Air sec normal à $20^\circ C$ et 760mmHg
- Essais aérauliques selon les normes ISO 5801 et AMCA 210-99

- Niveau de pression acoustique mesuré en champ libre hémisphérique à l'aspiration. micro placé à 1,5 m de la source

Affichage des performances UNICLIMA

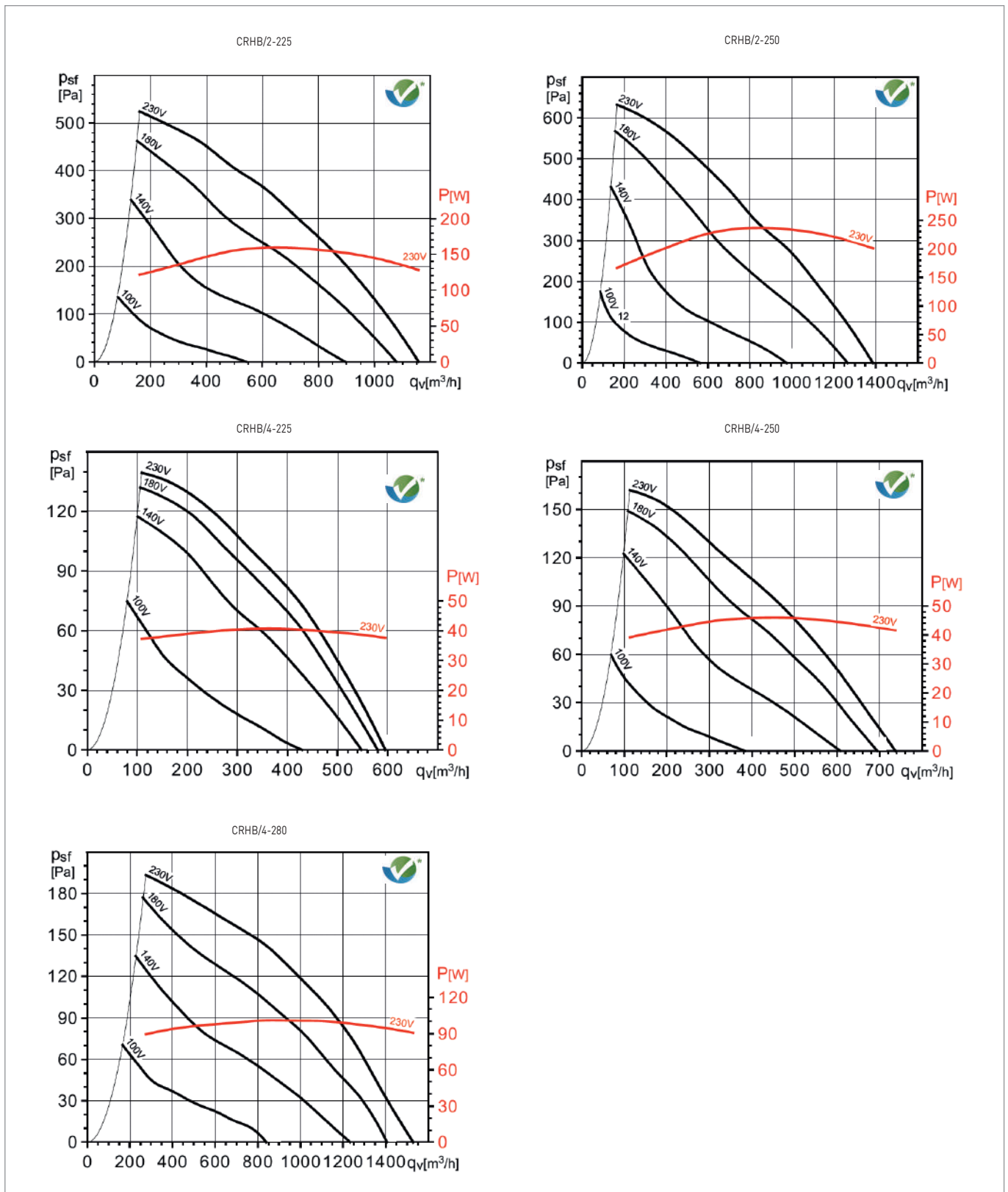

CRHB/T



TERTIAIRE COLLECTIF

COURBES CARACTERISTIQUES

- Q_v = débit en m^3/h
- P_{sf} = Pression statique en Pa et mmCE
- Air sec normal à 20°C et 760mmHg
- Essais aérauliques selon les normes ISO 5801 et AMCA 210-99
- Niveau de pression acoustique mesuré en champ libre hémisphérique à l'aspiration. micro placé à 1,5 m de la source
- Affichage des performances UNICLIMA

CRHB/4-315

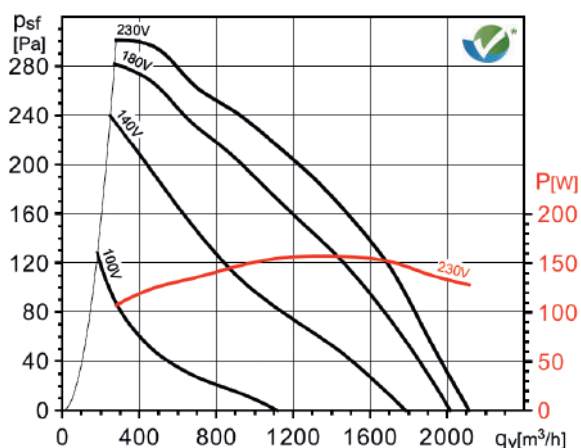

CRHT/4-315

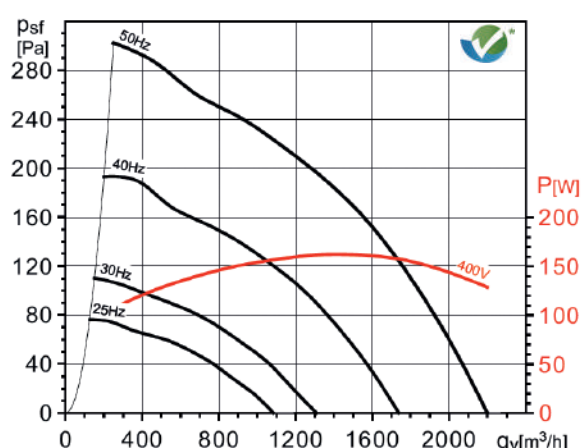

CRHB/6-315

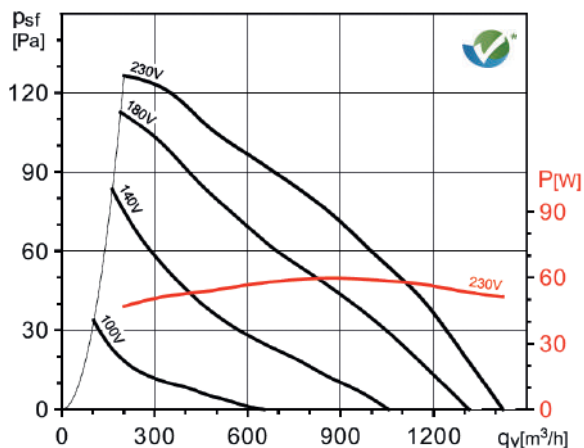

CRHT/6-315

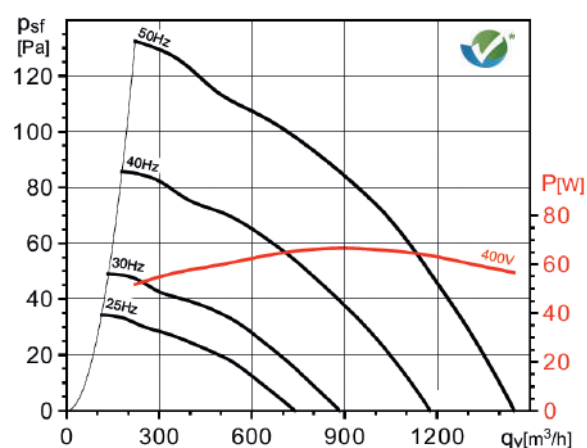

CRHB/4-355

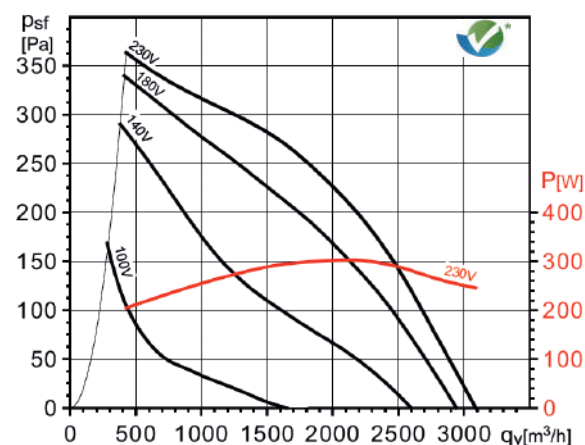

CRHT/4-355

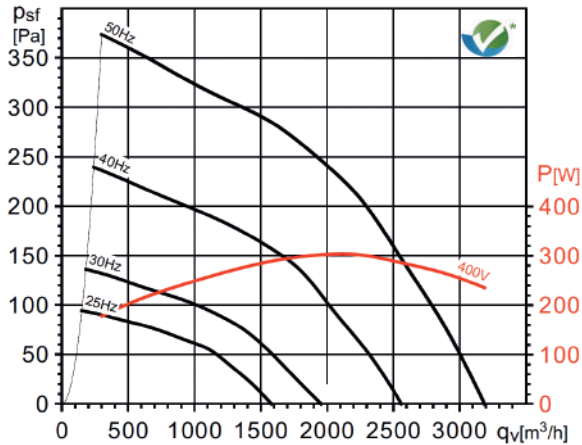

CRHB/T



TERTIAIRE COLLECTIF

COURBES CARACTERISTIQUES

- Q_v = débit en m^3/h
- P_{sf} = Pression statique en Pa et mmCE
- Air sec normal à 20°C et 760mmHg
- Essais aérauliques selon les normes ISO 5801 et AMCA 210-99

- Niveau de pression acoustique mesuré en champ libre hémisphérique à l'aspiration. micro placé à 1,5 m de la source

Affichage des performances UNICLIMA

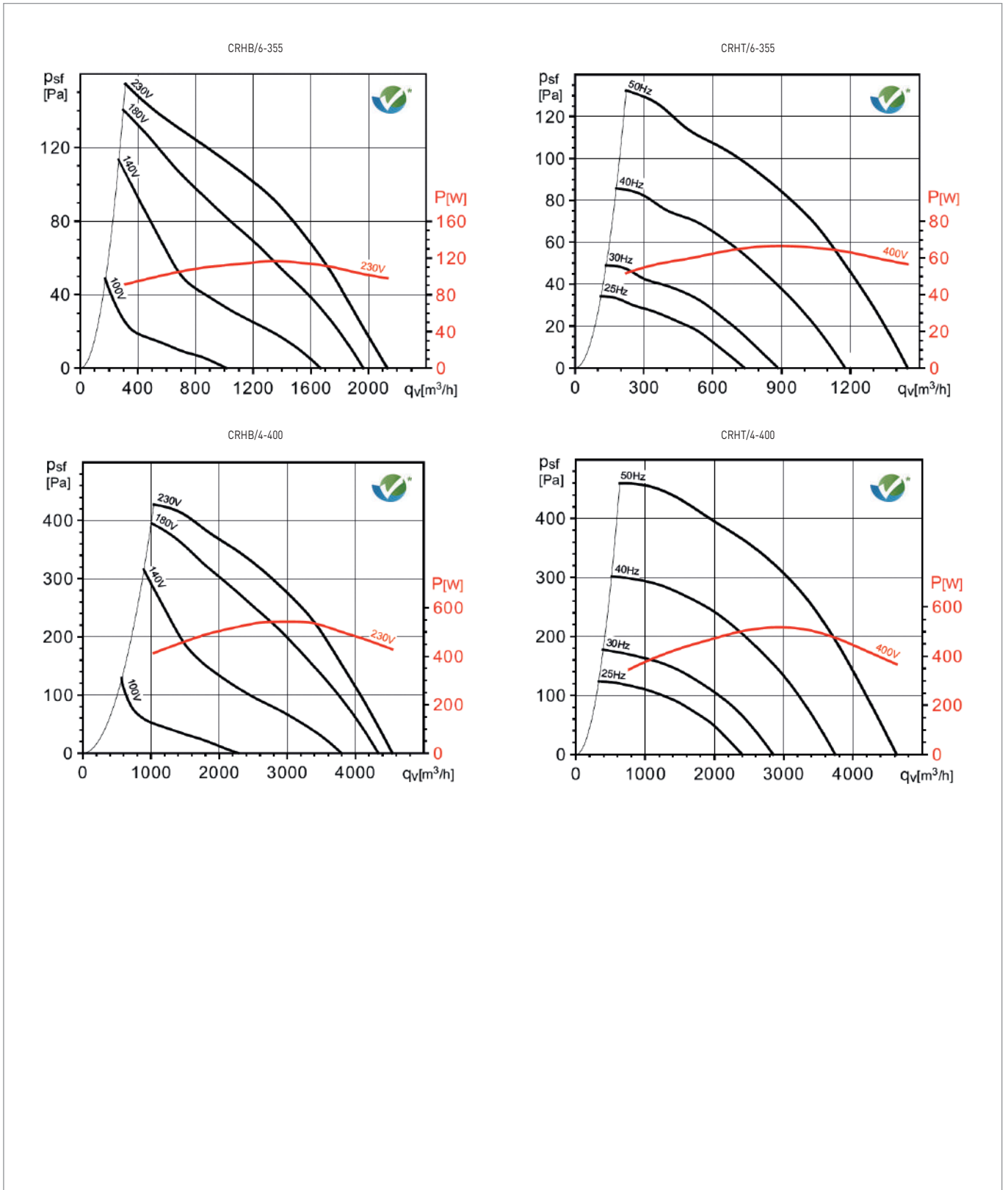

CRHB/T



COURBES CARACTERISTIQUES

- Q_v = débit en m^3/h
- P_{sf} = Pression statique en Pa et mmCE
- Air sec normal à $20^\circ C$ et $760mmHg$
- Essais aérautiques selon les normes ISO 5801 et AMCA 210-99

- Niveau de pression acoustique mesuré en champ libre hémisphérique à l'aspiration. micro placé à 1,5 m de la source

Affichage des performances UNICLIMA

CRHB/6-400

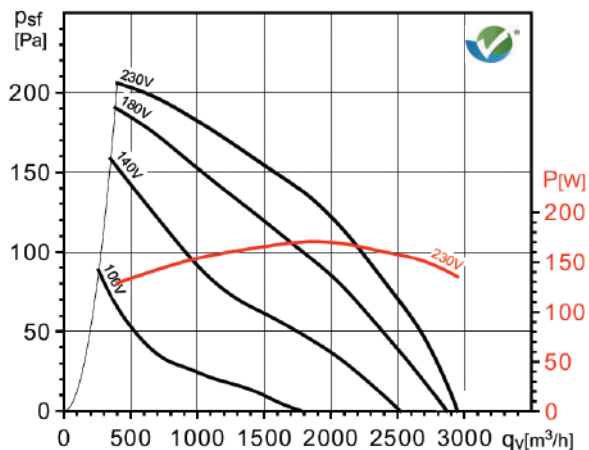

CRHT/6-400

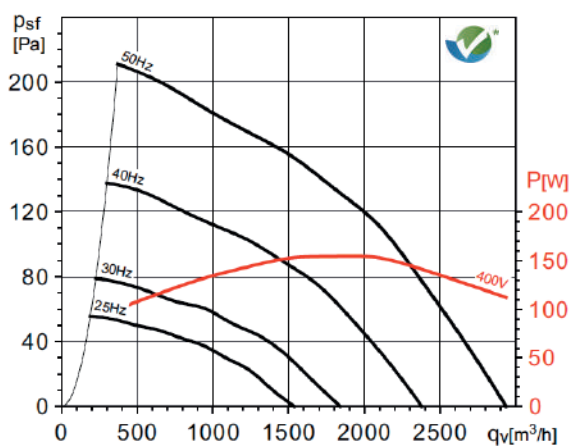

CRHB/4-450

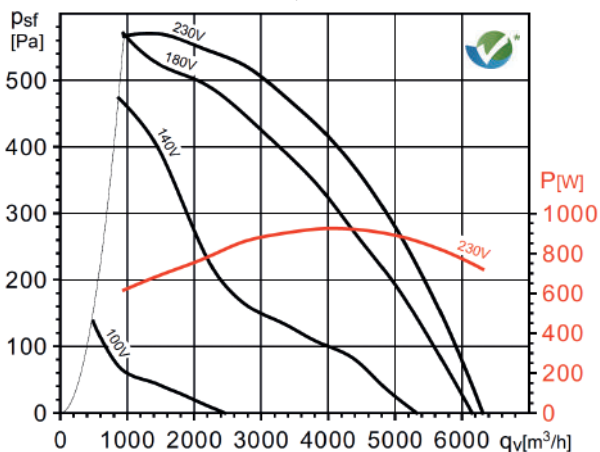

CRHT/4-450

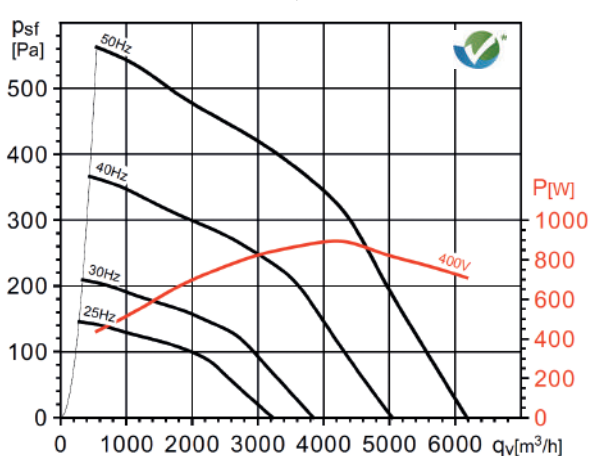

CRHB/6-450

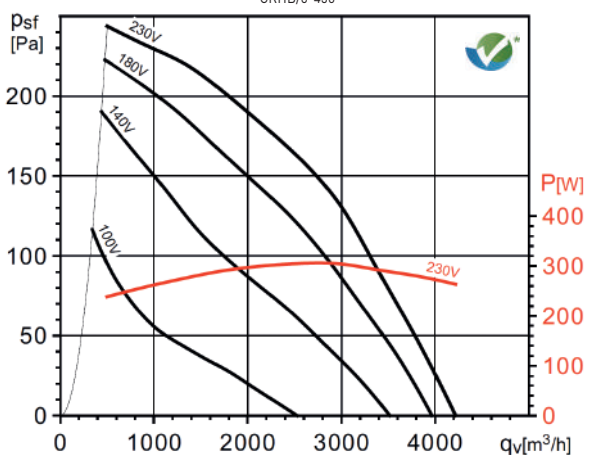

CRHT/6-450

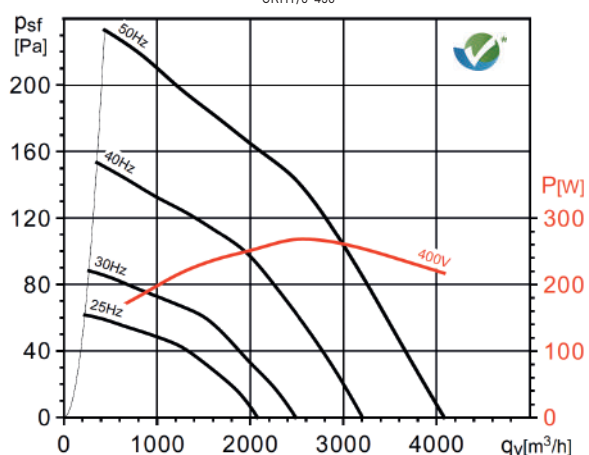

CRHB/T



TERTIAIRE COLLECTIF

COURBES CARACTERISTIQUES

- Q_v = débit en m^3/h
- P_{sf} = Pression statique en Pa et mmCE
- Air sec normal à 20°C et 760mmHg
- Essais aérauliques selon les normes ISO 5801 et AMCA 210-99

- Niveau de pression acoustique mesuré en champ libre hémisphérique à l'aspiration. micro placé à 1,5 m de la source

Affichage des performances UNICLIMA

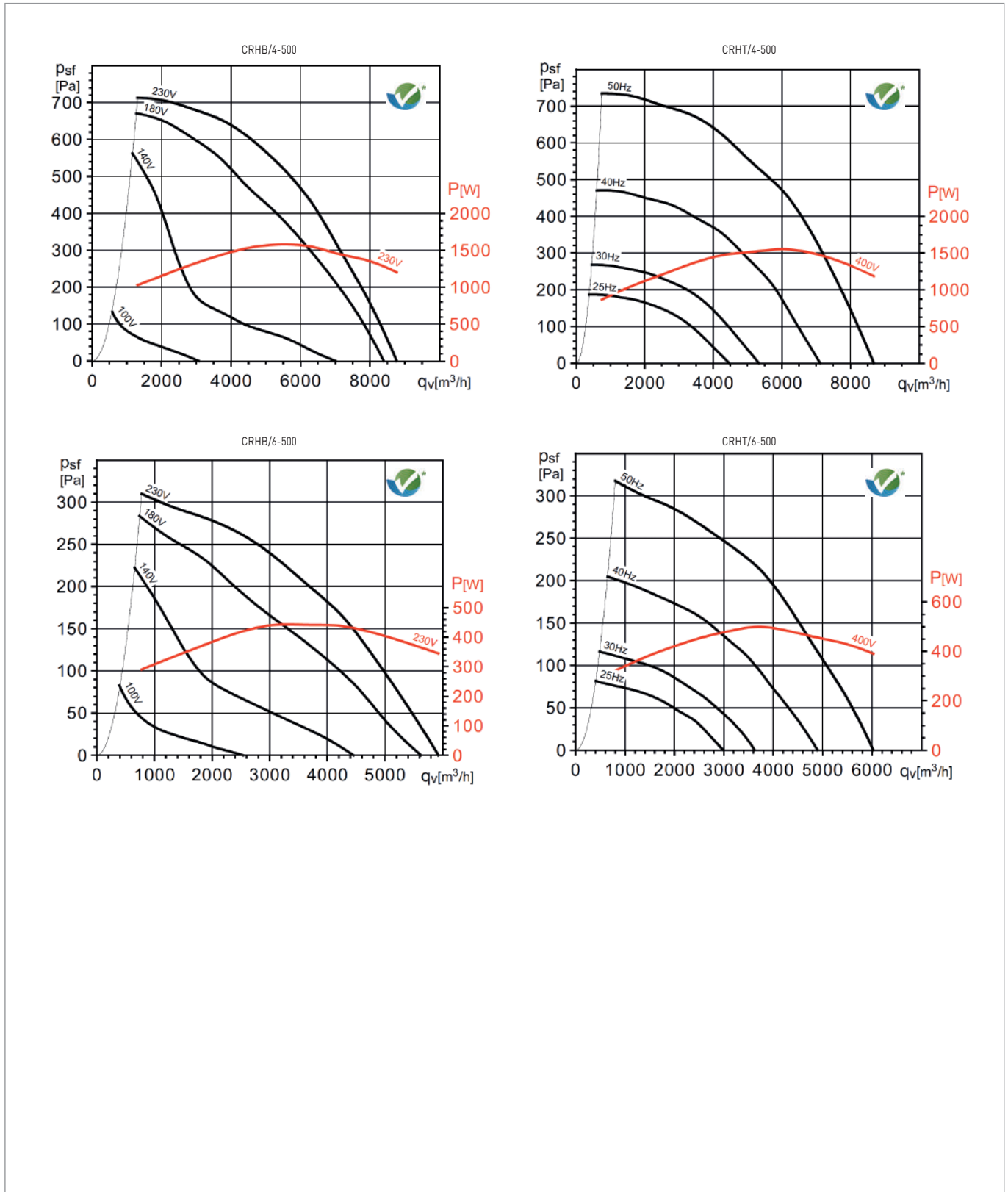

CRHB/T



COURBES CARACTERISTIQUES

- Q_v = débit en m^3/h
- P_{sf} = Pression statique en Pa et mmCE
- Air sec normal à $20^\circ C$ et 760mmHg
- Essais aérauliques selon les normes ISO 5801 et AMCA 210-99

- Niveau de pression acoustique mesuré en champ libre hémisphérique à l'aspiration. micro placé à 1,5 m de la source

Affichage des performances UNICLIMA

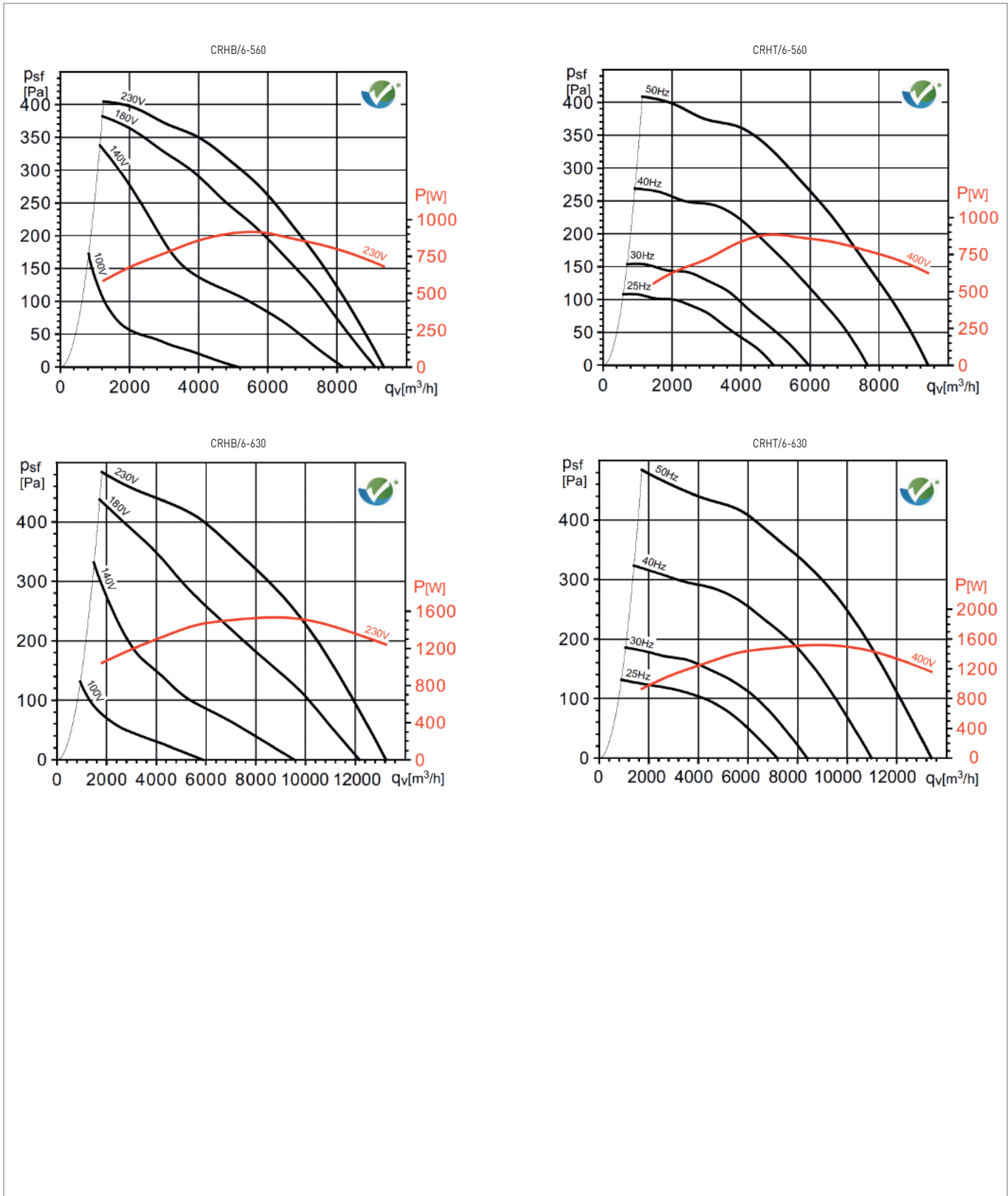

CRHB/T



TERTIAIRE COLLECTIF

ACCESSOIRES DE MONTAGE

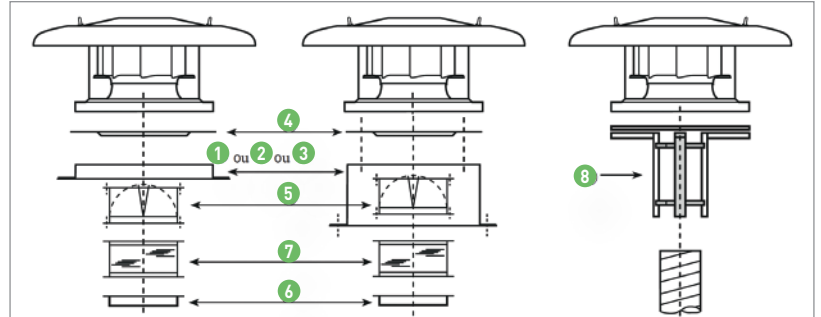

CRHB CRHT	① Cadre de scellement Code	② Souche isolée Code	③ Silencieux de souche Code	④ Plaque d'adaptation Code	⑤ Volet d'économie d'énergie Code	⑥ Bride de raccorde- ment Code	⑦ Manchette souple Code	⑧ Adaptation conduit circulaire Code
225 N	JMS 300 960 783	JBS 300 960 819	JAA 300 963 785	JPA 300 963 789	JCA 300 963 785	JBR 300 963 799	JAЕ 300 963 914	JCC 300 963 775
250 N	JMS 300 960 783	JBS 300 960 819	JAA 300 963 785	JPA 300 963 789	JCA 300 963 785	JBR 300 963 799	JAЕ 300 963 914	JCC 300 963 775
280 N	JMS 435 960 792	JBS 435 960 795	JAA 435 963 771	JPA 435 963 770	JCA 435 963 771	JBR 435 963 772	JAЕ 435 963 924	JCC 435 964 168
315 N	JMS 560 960 808	JBS 560 960 841	JAA 560 964 313	JPA 560 963 794	JCA 560 964 313	JBR 560 963 788	JAЕ 560 963 847	JCC 560 963787
355 N	JMS 560 960 808	JBS 560 960 841	JAA 560 964 313	JPA 560 963 794	JCA 560 964 313	JBR 560 963 788	JAЕ 560 963 847	JCC 560 963787
400 N	JMS 630 963 628	JBS 630 963 632	JAA 630 964 331	JPA 630 963 791	JCA 630 964 331	JBR 630 963 762	JAЕ 630 963 816	JCC 630 963 773
450 N	JMS 630 963 628	JBS 630 963 632	JAA 630 964 331	JPA 630 963 791	JCA 630 964 331	JBR 630 963 762	JAЕ 630 963 816	JCC 630 963 773
500 N	JMS 710 963 629	JBS 710 963 633	JAA 710 964 221	JPA 710 963 795	JCA 710 964 221	JBR 710 963 800	JAЕ 710 963 934	- -
560 N	JMS 905 963 630	JBS 905 963 633	JAA 905 964 319	JPA 905 963 758	JCA 905 964 221	JBR 905 963 832	JAЕ 905 963 948	- -
630 N	JMS 905 960 630	JBS 905 963 634	JAA 905 964 319	JPA 905 963 758	JCA 905 964 319	JBR 905 963 832	JAЕ 905 963 948	- -

ACCESSOIRES ELECTRIQUES

CRHB/T	Variateur	Code	Variateur de fréquence triphasé			
				Code	Code	
Selon modèle	RMB 1,5	700 554 700 555 700 556 700 557	VFTM TRI IP20 400V 0,37kW	705 078	VFKB45	700 152
	RMB 3,5		VFTM TRI IP20 400V 0,37kW	705 078		
	RMB 8		VFTM TRI IP20 400V 0,37kW	705 078		
	RMB 10		VFTM TRI IP20 400V 0,75kW	705 032		
			VFTM TRI IP20 400V 1,5kW	705 082		
			VFTM TRI IP20 400V 2,2kW	705 069		
			VFTM TRI IP20 400V 2,2kW	705 069		
			VFTM TRI IP20 400V 2,2kW	705 069		



PURIFICATION

PURIFICATEURS D'AIR PORTABLES



AIRPUR PAP
Page 242

CAISSONS DE VENTILATION & DE FILTRATION



UVF ECOWATT
Page 247



MODULES DE FILTRATION

NOUVEAU

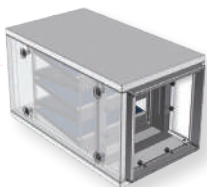

FB IAQ
Page 245



AIRPUR
LA PRESERVATION DE VOTRE
QUALITE D'AIR INTERIEUR
EST NOTRE METIER



AIRPUR PAP

Ventiler, c'est renouveler,
Filtrer, c'est contrôler,
Purifie , c'est améliorer



AIRPUR PAP



LES + PRODUIT

- Ultra-robuste : structure aluminium
- Très économique : moteur haut rendement
- Filtration parfaite : étanchéité maximale des filtres

APPLICATION

- Purificateur d'air portable pour applications commerciales, restauration, milieux médicaux... jusqu'à 40m² (PAP 420/350) et 80m² (PAP 850/650)*.

* Pour une hauteur sous plafond de 3m

CARACTERISTIQUES GENERALES

AIRPUR PAP	Code	Surface maxi traitée	Débit d'air filtré m ³ /h propre	Puissance batterie (W)	Intensité (A)	Niveau sonore dB(A) à 3m	Réglage	Couleur	Pose
AIRPUR PAP 420 H14	659 674	30-40	420			35	Potentiomètre pour réglage proportionnel du débit d'air	Blanc	Sol
AIRPUR PAP 350 CA H14	659 675	27-36	350	98	0,7	37			
AIRPUR PAP 350 VOC CA H14	659 676								
AIRPUR PAP 850 H14	659 677	60-80	850	180	1,2	50			
AIRPUR PAP 650V CA H14	659 678	50-67	650	178	1,1	49			
AIRPUR PAP 650V VOC H14	659 679								

FILTRES DE RECHANGE	CLASSIFICATION FILTRATION	CLASSIFICATION FILTRATION		
		Norme EN779	Iso 16890	
AFR F7 PAP 420/350	890 371	F7 à fibres, pour purificateur d'air AIRPUR PAP 420/350 CA, 350VOC	F7	ePM1>55%
AFR H14 PAP 420/350	890 372	H14 HEPA, pour purificateur d'air AIRPUR PAP 420/350 CA, 350VOC		
AFR CA PAP 350	890 373	CA à charbon actif, pour purificateur d'air AIRPUR PAP 350 CA		
AFR VOC PAP 350	890 374	COV pour purificateur d'air AIRPUR PAP 350VOC		
AFR F7 PAP 850/650	890 375	F7 à fibres pour purificateur d'air AIRPUR PAP 850/650		
AFR H14 PAP 850/650	890 376	H14 HEPA pour purificateur d'air AIRPUR PAP 850/650 CA, 650VOC		
AFR CA PAP 650	890 377	CA pour purificateur d'air AIRPUR PAP 650CA		
AFR VOC PAP 650	890 378	COV pour purificateur d'air AIRPUR PAP 650VOC		

CARACTERISTIQUES TECHNIQUES

Caisson fabriqué avec des profilés en aluminium et des panneaux double-peau en tôle d'acier galvanisé peint à l'extérieur et 18 mm (version 420-350) ou 25 mm (version 850-650) d'isolation acoustique permettant une forte atténuation du niveau de bruit rayonné dans la pièce. Ventilateur centrifuge à réaction équipé d'un moteur à courant continu EC de très haut rendement et de faible consommation, 230V-50/60Hz, IP44, avec roulements à billes et protection thermique. Potentiomètre pour ajuster le débit d'air

Filtre l'air ambiant en 2 ou 3 étapes selon le modèle :

1. Pré-filtre à fibres (classé F7**) capte les particules de grandes dimensions (PM_{2,5} et PM₁₀) tout en protégeant votre appareil.
2. a. Modèle 350CA et 650CA. Filtre à charbon actif pour traiter les polluants types fumées et mauvaises odeurs
2. b. Modèle 350VOC et 650VOC. Filtre à alumine activée pour traiter les COV, polluants gazeux contenus dans le mobilier et les matériaux de construction
3. Filtre HEPA (filtre de haute efficacité) classé H14, retient les particules jusqu'à PM_{2,5} avec une efficacité de 99,95%.



Construction robuste, structure en profilés d'aluminium, panneaux double-peau 18 ou 25 mm



Diffuseur intégré qui distribue l'air purifié dans les 4 directions, optimisant la répartition du flux d'air dans tout le local.

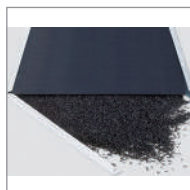

Filtre à mailles métalliques et pastilles de matériau absorbant pour traiter les odeurs, gaz, COV.



Filtre HEPA H14, efficacité certifiée. Filtration minimale de 99,995% selon la norme EN-1822.



Alimentation : interrupteur marche/arrêt intégré.



Fonctionnement et réglage simples : interrupteur marche/arrêt et potentiomètre pour un réglage précis du débit d'air.

AIRPUR PAP

PAP 420/350

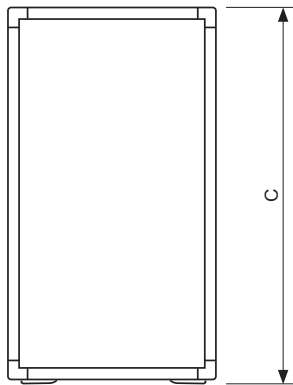
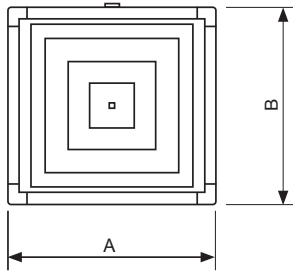

PAP 850/650 VERTICAL

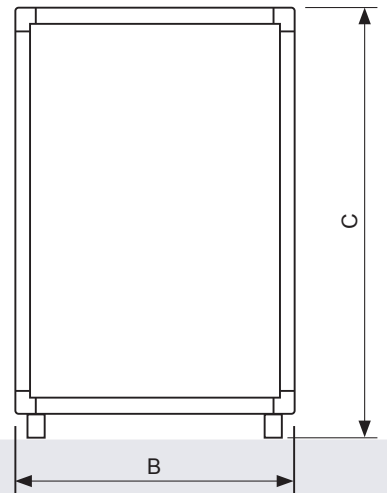
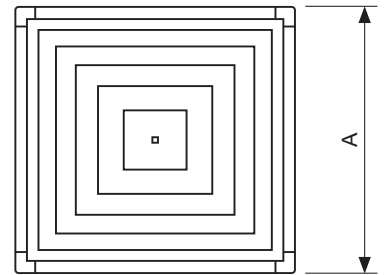

AIRPUR PAP	Code	Dimensions (mm)		
		A	B	C
AIRPUR PAP 420 H14	659 674	380	350	708
AIRPUR PAP 350 CA H14	659 675	380	350	708
AIRPUR PAP 350 VOC H14	659 676	380	350	708
AIRPUR PAP 850VH14	659 677	520	550	820
AIRPUR PAP 650V CA H14	659 678	520	550	820
AIRPUR PAP 650V VOC H14	659 679	520	550	820

FB IAQ-HE



NOUVEAU

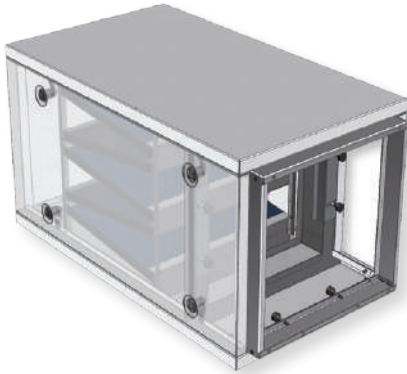

LES + PRODUIT

- Très haute capacité de filtration (PM_{2,5}, PM₁₀, COV), idéal en milieu présentant une pollution extérieure très élevée : action sur l'amenée d'air
- Module d'extérieur robuste et résistant aux intempéries
- Adaptable à tous les modèles CADB-HE PRO-REG verticaux et horizontaux

APPLICATION

- Modèle réseaux pour installation en locaux tertiaire, milieux industriels, entrepôts, concessions
- Se positionne sur la gamme de double-flux tertiaire CADB-HE PRO-REG (tous modèles)

CARACTERISTIQUES GENERALES



Modèles		Filtre de rechange F9		Qté / FB-IAQ	Filtre de Qualité d'Air Intérieur		Qté / FB-IAQ
FB-IAQ HE H	Code	AFR-IAQ/CA	Code		AFR-IAQ	Code	
FB-IAQ HE 04 H	973 620	AFR-IAQ/CA 04 F9	973 612	1	AFR-IAQ 04	973 604	3
FB-IAQ HE 08 H	973 621	AFR-IAQ/CA 08 F9	973 613		AFR-IAQ 08	973 605	3
FB-IAQ HE 12 H	973 622	AFR-IAQ/CA 12 F9	973 614		AFR-IAQ 12	973 606	4
FB-IAQ HE 16 H	973 623	AFR-IAQ/CA 16 F9	973 615		AFR-IAQ 16	973 607	5
FB-IAQ HE 21-27 H	973 624	AFR-IAQ/CA 21-27 F9	973 616		AFR-IAQ 21/27	973 608	5
FB-IAQ HE 33 H	973 625	AFR-IAQ/CA 33 F9	973 617		AFR-IAQ 33	973 609	7
FB-IAQ HE 45 H	973 626	AFR-IAQ/CA 45 F9	973 618		AFR-IAQ 45	973 610	8
FB-IAQ HE 60 H	973 627	AFR-IAQ/CA 60 F9	973 619		AFR-IAQ 60	973 611	10

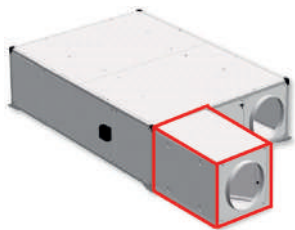

Modèles		Filtre de rechange F9		Qté / FB-IAQ	Filtre de Qualité d'Air Intérieur		Qté / FB-IAQ
FB-IAQ HE V	Code	AFR-IAQ/CA	Code		AFR-IAQ	Code	
FB-IAQ HE 04 V	973 628	AFR-IAQ/CA 04 F9	973 612	1	AFR-IAQ 04	973 604	3
FB-IAQ HE 08 V	973 629	AFR-IAQ/CA 08 F9	973 613		AFR-IAQ 08	973 605	3
FB-IAQ HE 12 V	973 630	AFR-IAQ/CA 12 F9	973 614		AFR-IAQ 12	973 606	4
FB-IAQ HE 16 V	973 631	AFR-IAQ/CA 16 F9	973 615		AFR-IAQ 16	973 607	5
FB-IAQ HE 21-27 V	973 632	AFR-IAQ/CA 21-27 F9	973 616		AFR-IAQ 21/27	973 608	5
FB-IAQ HE 33 V	973 633	AFR-IAQ/CA 33 F9	973 617		AFR-IAQ 33	973 609	7
FB-IAQ HE 45 V	973 634	AFR-IAQ/CA 45 F9	973 618		AFR-IAQ 45	973 610	8
FB-IAQ HE 60 V	973 635	AFR-IAQ/CA 60 F9	973 619		AFR-IAQ 60	973 611	10

COURBES DE PERTES DE CHARGE

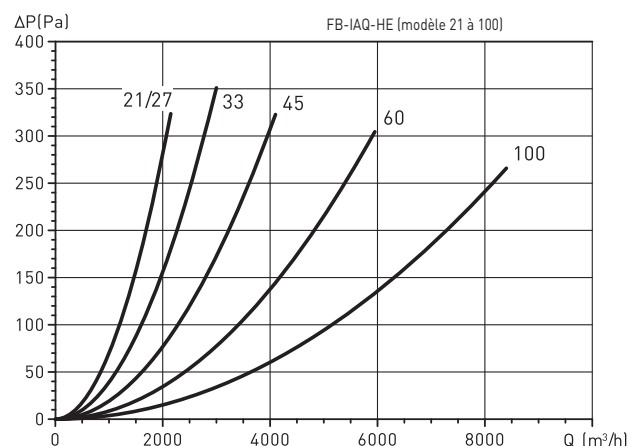
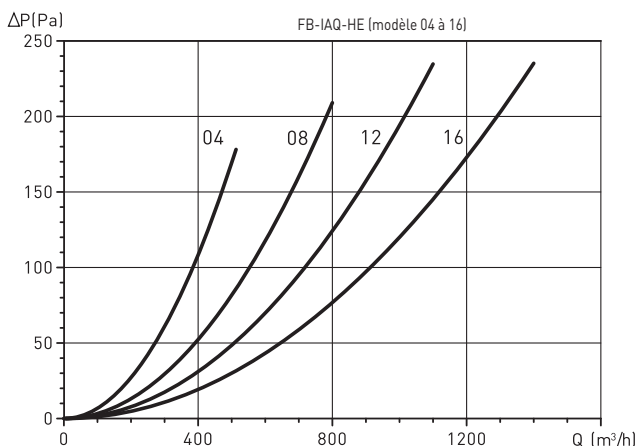

FB IAQ-HE



CARACTERISTIQUES TECHNIQUES

Système de récupération de chaleur (CADB-HE PRO-REG)

En fonction de l'application, ils peuvent être montés soit au soufflage, soit à l'extraction.

Filtre l'air ambiant en 3 étapes :

1. Pré-filtre à fibres (classé F7*) présent dans le CADB-HE PRO-REG, capte les particules fines et de grandes dimensions (PM_{2,5} et PM₁₀) tout en protégeant votre système.

2. Filtre à alumine activée pour traiter les gaz et les COV** contenus dans l'atmosphère extérieure. Assemblage rigide type filtre à poches pour augmenter la surface d'échange avec le flux d'air pollué et améliorer le rendement du filtre.

3. Filtre très fin à fibres classé F9*, retient les particules fines P_{2,5}

* Selon normes européennes EN779 et EN182 - ** Composés Organiques Volatils

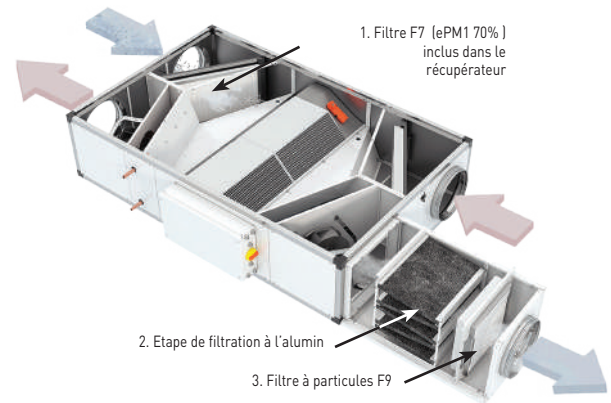

DIMENSIONS (MM)

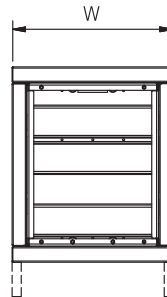
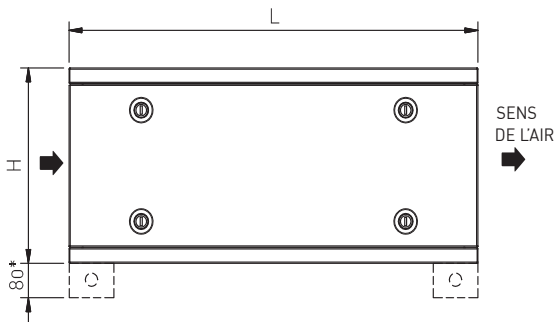

CONFIGURATION HORIZONTALE

FB-IAQ HE H	Longueur L (mm)	Largeur W (mm)	Hauteur H (mm)
FB-IAQ HE 04 H	850	335	375
FB-IAQ HE 08 H	850	395	425
FB-IAQ HE 12 H	850	446	425
FB-IAQ HE 16 H	850	490	450
FB-IAQ HE 21-27 H	850	600	550
FB-IAQ HE 33 H	850	600	650
FB-IAQ HE 45 H	850	730	1120
FB-IAQ HE 60 H	850	750	1500

CONFIGURATION VERTICALE

FB-IAQ HE V	Longueur L (mm)	Largeur W (mm)	Hauteur H (mm)
FB-IAQ HE 04 V	850	540	375
FB-IAQ HE 08 V	850	610	425
FB-IAQ HE 12 V	850	770	425
FB-IAQ HE 16 V	850	770	450
FB-IAQ HE 21-27 V	850	970	550
FB-IAQ HE 33 V	850	1170	550
FB-IAQ HE 45 V	850	1120	730
FB-IAQ HE 60 V	850	1500	730

UVF ECOWATT



NOUVEAU



LES + PRODUIT

- Moteur très basse consommation ECM
- Potentiomètre : réglage proportionnel du débit d'air
- Étanche : piquages de raccordement jointés, fermetures à levier du panneau d'accès

APPLICATION

- Idéal en milieu présentant une pollution extérieure très élevée
- Insufflation d'air pouvant être associée à une extraction par simple flux

GAMME

- Débit de 390 à 2700 m³/h

CARACTERISTIQUES TECHNIQUES

UVF ECOWATT	Caisson et filtres F7	Caisson et filtres F7+F9	Vitesse (tr/min.)	Alimentation électrique (V)	Puissance abs. maxi. (W)	Intensité abs. maxi. (A)	Débit maxi* (m ³ /h)	Niveau de pression sonore à 1,5 m **			Poids (kg)
	Code	Code						Rayonné	Soufflage	Aspiration	
400/160	240 895	240 901	3900	230	100	0,5	390	47	46	38	13
600/200	240 896	240 902	3300	230	115	0,57	590	45	47	48	18
1100/250	240 897	240 903	2800	230	210	1,1	1 050	50	51	51	21
1500/315	240 898	240 904	2300	230	235	1,4	1 460	45	48	47	28
2500/355	240 899	240 905	1900	230	355	1,39	2 460	52	53	45	37
3000/400	240 900	240 906	1800	230	360	1,45	2 700	49	51	45	39

* Avec filtre F7 - ** A 70% du débit maximal avec un tre F7

CARACTERISTIQUES GENERALES

Construction

- Tôle d'acier galvanisé + 4 pattes de fixation
- Brides circulaires aspiration/soufflage + joint d'étanchéité
- Accès aux filtres par panneau supérieur (système de fermeture par loquets à traction, pour une meilleure étanchéité)
- Filtres haute efficacité montés sur glissières avec barres d'appui (pour un ou deux filtres)

Motorisation

- Moto-ventilateur centrifuge à réaction du type roue libre
- Moteur EC à courant continu très basse consommation IP44
- Protection contre les surcharges
- Monophasé 230V-50/60Hz.

Isolation

- Isolation acoustique interne (M0) en laine minérale 30 mm, voile de protection haute résistante faible niveau sonore

Pilotage

- Interrupteur marche-arrêt incorporé

- Potentiomètre de réglage de la vitesse de rotation accessible de l'extérieur
- Pilotage possible par potentiomètre extérieur type REB ECOWATT ou signal analogique 0-10V (raccord dans la boîte à bornes)
- Modèles UVF-400/160 à UVF-1100/250 : boîte à bornes non fixée au caisson et fournie avec un câble de 650 mm.
- Potentiomètre intégré dans la boîte à borne pour réglage de la vitesse du ventilateur.

Filtration

- Caisson version F7 : fourni avec ltre F7
- Ajout possible d'un second ltre haute efficacité + pré ltre
- Caisson version F7+F9 : fourni avec ltre F7 + ltre F9.
- Ajout possible de pré ltre
- Poignées letées pour une bonne étanchéité entre le ltre et le cadre support
- Filtres haute efficacité conseillés (pré ltre G4 ou M5)

Ef cacité des ltres, selon ISO-16890, de la version F7+F9 : ePM10=99,5%, ePM2,5=98,5%, ePM1=96,2%.



Boîte à bornes avec interrupteur intégré

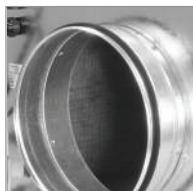

Connexion avec joint d'étanchéité



Isolation acoustique M0 (inflammable) 30 m



Isolation acoustique M0 (inflammable) 30 m

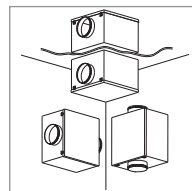

Installation multipositions en intérieur

UVF ECOWATT

PURIFICATI

DIMENSIONS (MM)

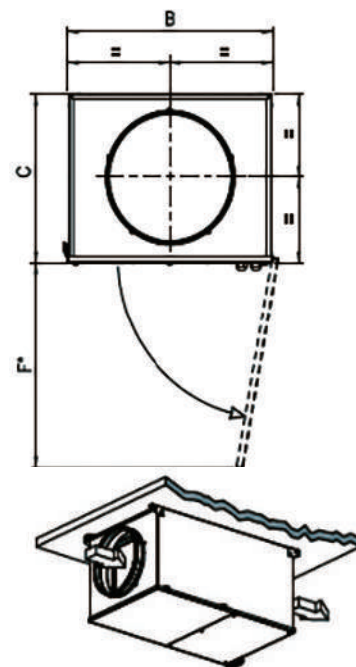
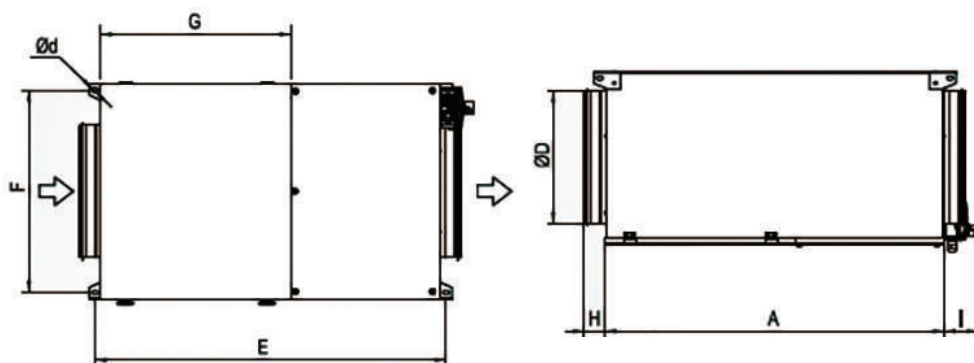

UVF ECOWATT	A	B	C	D	E	F	d	G	H	I
UVF-400/160 ECOWATT	692	313	259	160	718	278	9	468	52	52**
UVF-600/200 ECOWATT	728	363	309	200	754	350	9	468	52	52**
UVF-1100/250 ECOWATT	770	413	334	250	795	400	9	468	52	52**
UVF-1500/315 ECOWATT	836	513	409	315	862	500	9	468	52	77
UVF-2500/355 ECOWATT	932	613	459	355	957	600	9	468	52	77
UVF-3000/400 ECOWATT	932	613	459	400	957	600	9	468	52	77

FILTRATION

UVF ECOWATT	Associations possibles		
	Pré-filtre	M5 + F7	F7 + F9
UVF-400/160 ECOWATT	AFR UVF-400 G4	AFR UVF-400 M5	AFR UVF-400 F9
UVF-600/200 ECOWATT	AFR UVF-600 G4	AFR UVF-600 M5	AFR UVF-600 F9
UVF-1100/250 ECOWATT	AFR UVF-1100 G4	AFR UVF-1100 M5	AFR UVF-1100 F9
UVF-1500/315 ECOWATT	AFR UVF-1500 G4	AFR UVF-1500 M5	AFR UVF-1500 F9
UVF-2500/355 ECOWATT	AFR UVF-2500/3000 G4	AFR UVF-2500/3000 M5	AFR UVF-2500/3000 F9
UVF-3000/400 ECOWATT	AFR UVF-2500/3000 G4	AFR UVF-2500/3000 M5	AFR UVF-2500/3000 F9



EN 779	CLASSIFICATION FILTRATION		
	ISO-16890		
	ePM10	ePM2,5	ePM1
M5	55%	-	-
F7	90%	83%	75%
F9	95%	91%	85%
M5 + F7	95,5%	83%	75%
M5 + F9	97,7%	91%	85%
F7 + F9	99,5%	98,5%	96,2%

* En considérant le filtre à la moitié de sa vie utile

UVF ECOWATT	Caisson / Filtres F7	Caisson / Filtres F7+F9	COMBINAISON DE FILTRES								Qté	Dim. (mm)
			PRE-FILTRES		FILTRES							
			G4	Code	M5*	Code	F7	Code	F9	Code		
400/160	240 895	240 901	AFR UVF-400 G4	973 584	AFR UVF-400 M5	973 585	AFR UVF-400 F7	973 594	AFR UVF-400 F9	973 599	1	300x250x48
600/200	240 896	240 902	AFR UVF-600 G4	973 586	AFR UVF-600 M5	973 590	AFR UVF-600 F7	973 595	AFR UVF-600 F9	973 600	1	350x300x48
1100/250	240 897	240 903	AFR UVF-1100 G4	973 587	AFR UVF-1100 M5	973 591	AFR UVF-1100 F7	973 596	AFR UVF-1100 F9	973 601	1	400x325x48
1500/315	240 898	240 904	AFR UVF-1500 G4	973 588	AFR UVF-1500 M5	973 592	AFR UVF-1500 F7	973 597	AFR UVF-1500 F9	973 602	1	500x400x48
2500/355	240 899	240 905	AFR UVF-2500/3000 G4	973 589	AFR UVF-2500/3000 M5	973 593	AFR UVF-2500/3000 F7	973 598	AFR UVF-2500/3000 F9	973 603	1	600x450x48
3000/400	240 900	240 906	AFR UVF-2500/3000 G4	973 589	AFR UVF-2500/3000 M5	973 593	AFR UVF-2500/3000 F7	973 598	AFR UVF-2500/3000 F9	973 603	1	600x450x48

* Combinable uniquement avec les modèles Caisson / Filtres F7 et F9

UVF ECOWATT

ACCESSOIRES DE MONTAGE

UVF ECOWATT	4 Plots anti-vibratiles	Code	SIL Silencieux	Code	Manchette souple circulaire	Code	CAR Clapet anti-retour	Code	APC Prise et sortie d'air	Code
400/160	KSE-45	970 878	SIL 160	861 552	MSF 160	975 615	CAR-160	860 089	APC 160	875 063
600/200			SIL 200	861 556	MSF 200	975 616	CAR-200	860 090	APC 200	874 636
1100/250			SIL 250	861 557	MSF 250	975 617	CAR-250	860 708	APC 250	874 474
1500/315			SIL 315	861 558	MSF 315	975 618	CAR-315	863 598	APC 315	875 064
2500/355			SIL 355	861 559	MSF 355	975 619	CAR-355	860 580	APC 355	875 065
3000/400			SIL 400	861 579	MSF 400	975 620	CAR-400	860 597	APC 400	874 637

ACCESSOIRES ELECTRIQUES

UVF ECOWATT	Variateur	Code	Potentiomètre externe	Code	Débit variable en fonction du CO ₂						Sonde	Code
					Sonde de pression	Code	Sonde de conduit	Code	Sonde CO2 avec affichage	Code		
Selon application	CONTROL AERO-REG	700 009	REB-ECOWATT	700 181	SPRD-MIX KTPR	700 080 700 024	SC02-G 0/10V	700 110	SC02-AD/SC02-G	700 107 700 109	AIRSENS CO2 AIRSENS COV AIRSENS RH REC. AIRSENS RF AIRSENS RF CO2 AIRSENS RF COV AIRSENS RF RH	700 131 700 135 700 132 700 141 700 142 700 143 700 144

CUISINE PROFESSIONNELLE

CUISINE
PROFESSIONNELLE

HOTTES PETITE RESTAURATION



Page 252

CAPTEURS



Page 258



EXTRACTEUR POUR HOTTES



Page 254

HOTTES GRANDES CUISINES PROS



Page 256

COFFRETS ELECTRIQUES



Page 259



CAM-CAP

**HOTTES EXTRA-PLATES
A GRANDES CAPACITES DE CAPTATION**

KARA

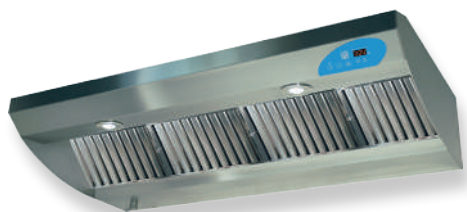

LES + PRODUIT

- Idéal petite restauration
- Ecran de contrôle intégré
- Efficient (volume de captation important)

APPLICATION

- Hotte destinée à la captation, extraction et filtration des polluants et chaleur dans les cuisines.
- Pour restauration rapide et cuisines petites dimensions (puissance installée inférieure à 20 kW), cafétéria, kitchenette...

GAMME

- 3 modèles :
 - Commande digitale progressive (KARA MTC)
 - Commande 2 vitesses (KARA 2V)
 - Statique avec commande digitale progressive (KARA MTC)
- 3 dimensions : 600, 900 et 1200 mm

CARACTERISTIQUES TECHNIQUES

KARA	Code	Commande	Nombre de filtres	Nombre d'éclairage	Vitesse de rotation (tr/mn)	Puissance (W)	Intensité (A)	Débit (m3/h)
KARA 600 MTC	220 352	Digitale progressive	2	1	1700	180	0,79	650
KARA 900 MTC	220 301		3	2	2050	300	1,38	1000
KARA 1200 MTC	220 353		4	2	2050	300	1,38	1000
KARA 600-2V	220 289	2 vitesses	2	1	1700	180	0,79	650
KARA 900-2V	220 291		3	2	2050	300	1,38	1000
KARA 1200-2V	220 290		4	2	2050	300	1,38	1000
KARA 600 STC	220 350	Statique avec commande digitale progressive	2	1	1700	180	0,79	avec CKB 800
KARA 900 STC	220 300		3	2	2050	300	1,38	
KARA 1200 STC	220 351		4	2	2050	300	1,38	avec CKB 1500

CARACTERISTIQUES GENERALES

- Hotte
- Inox 304 brossé SB.
- Eclairage halogène 1 x 35W ou 2 x 35W - IP65.
- Filtres média galva, cadre inox M0 (299 x 247), épaisseur 25 mm.
- Filtre à choc inox en option.

- Ventilateur
- Monophasé 230 V - 50 Hz - double ouïes - IP 44
- Grille de protection sur chaque ouïe
- Débit 650 m3/h - moteur 2 pôles 180 W
- Débit 1000 m3/h - moteur 2 pôles - 300 W

- Commandes
- KARA MTC / KARA STC : digitale progressive
- KARA-2V : 2 vitesses + bouton Marche/Arrêt

Commande digitale progressive (KARA MTC / KARA STC)

- Clavier sensible en polyester avec 3 afficheurs 7 segments + led de fonctionnement de l'éclairage parfaitement intégré à la façade de la hotte
- Fonction «Boost» ventilateur intégré, durée réglable de 10 mn à 1 heure
- Sortie électrovanne gaz
- Protégée contre les surcharges et court-circuits par fusible intégré

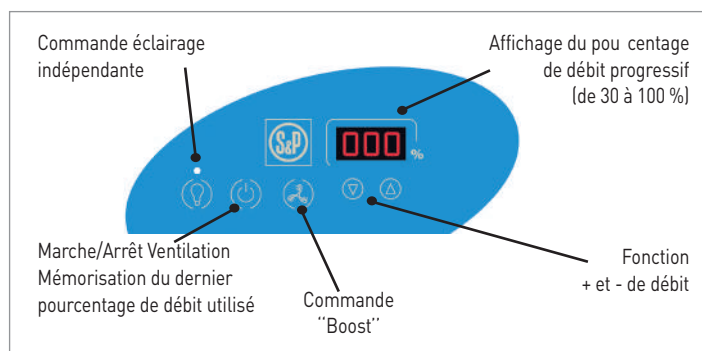

KARA

ACCESSOIRES DE MONTAGE

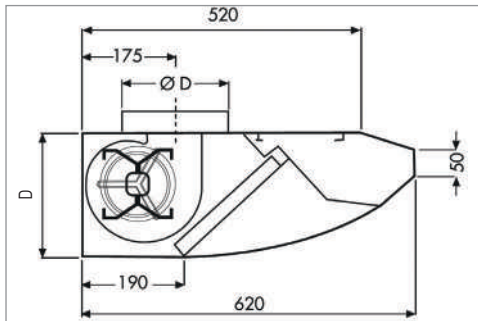

KARA	Longueur (mm)	Ø D raccordement (mm)	Nombre de filtres	Nombre d'éclairage	Poids (Kg)	
					Statique	Dynamique
KARA 600	600	160	2	1	15	18
KARA 900	900	200	3	2	20	23
KARA 1200	1200	200	4	2	25	28

COURBES AERAIQUES

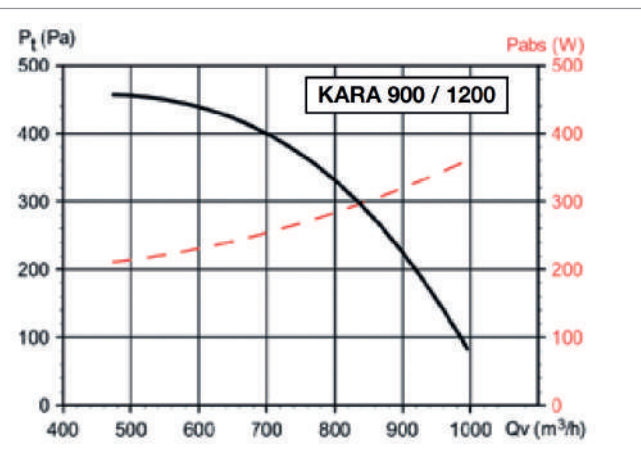
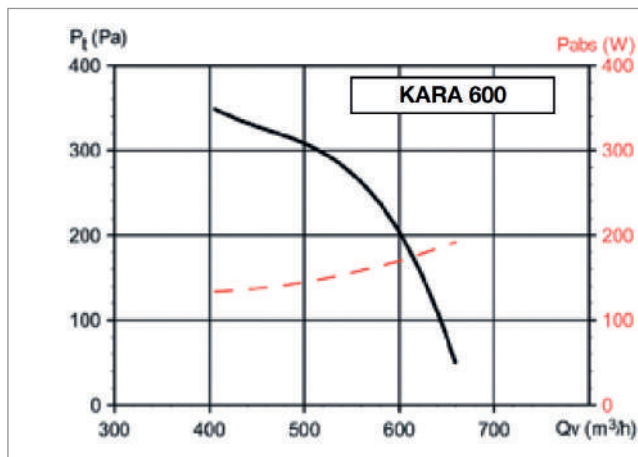

ACCESSOIRES SPECIFIQUES

Habillage télescopique	
KARA	Code
COLONNE KARA	980 361

Filtre KARA pour remplacement			
KARA	Code	KARA	Code
FILTRE A CHOC KARA	980 370	FILTRE MEDIA GALVA KARA	980 362

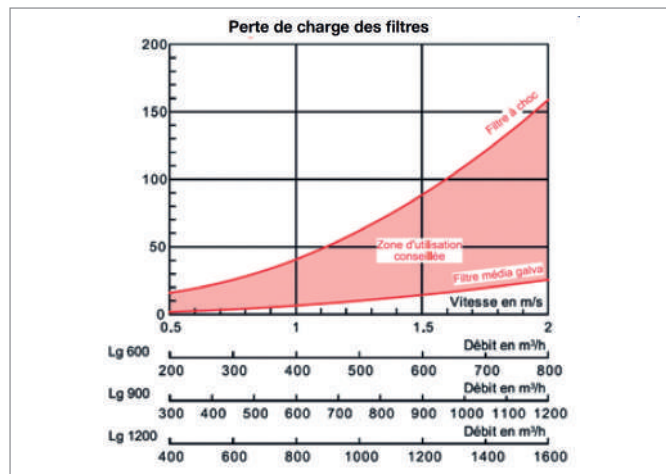
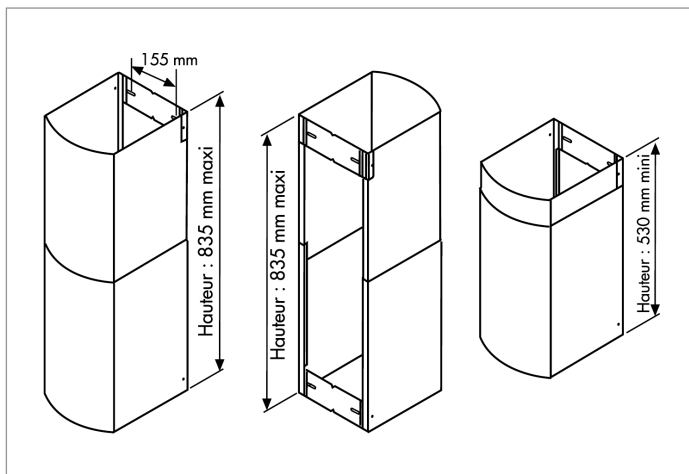

CKB-N

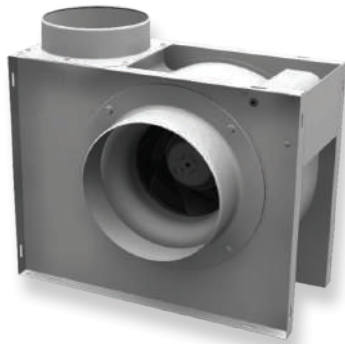

LES + PRODUIT

- Débits et pressions importants
- Facilité d'entretien et d'installation
- Clapet anti-retour au refoulement

APPLICATION

- Renouvellement d'air dans les petits et moyens locaux à usage domestique, commercial ou industriel
- Extraction directe ou par réseau de gaine

GAMME

- 2 diamètres normalisés 200 et 250 mm
- Débits de 940 à 1460 m³/h

CARACTERISTIQUES TECHNIQUES

CKB-N	Code	Vitesse (tr/mn)	Ø (mm) Aspiration / Rejet	Puissance absorbée maxi (W)	Intensité maxi (A)	Niveau de pression sonore* (dB(A))	Débit maxi (m ³ /h)	Poids (Kg)
CKB 800 N	310 035	2680	198 / 148	147	0,60	60	940	8
CKB 1500 N	310 034	2730	248 / 198	282	1,20	65	1460	14

* Niveaux de pression sonore en champ libre, à une distance de 1,5m

CARACTERISTIQUES GENERALES

- Construction métallique, protection par peinture époxy beige
- Bride circulaire à l'aspiration et au refoulement
- Clapet anti-retour au refoulement
- Turbine centrifuge à réaction :
 - en plastique : CKB 800 N
 - en acier : CKB 1500 N
- Moteur à rotor extérieur monophasé 230V-50Hz 1 vitesse réglable, classe F IP44
- Température d'utilisation 70°C maximum en intérieur uniquement

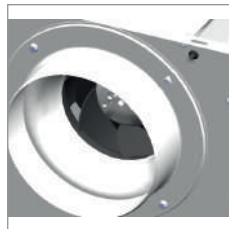

Collerette d'aspiration

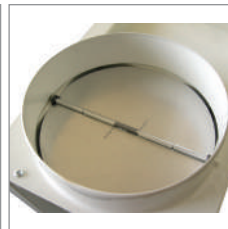

Clapet anti-retour au refoulement

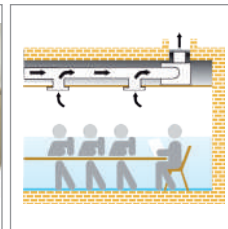

Ventilation tertiaire

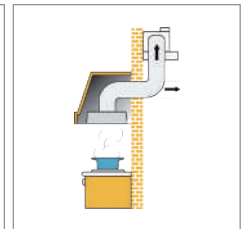

Ventilation de cuisine

DIMENSIONS (MM)

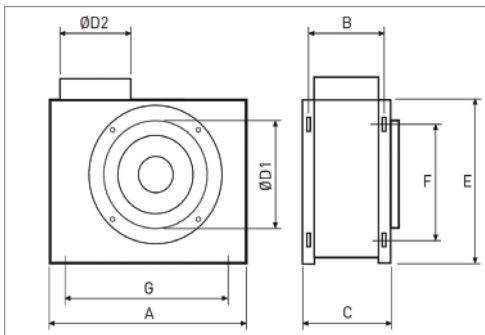

CKB-N	A	B	C	Ø D1	Ø D2	E	F	G
800 N	408	163	183	198	148	338	265	295
1500 N	469	193	213	248	198	419	346	355

COURBES CARACTERISTIQUES

- qv : Débit en m³/h
- P_{sf} : Pression statique Pa
- P : Puissance absorbée en W
- Rendement du ventilateur sans variateur de vitesse
- Débit conformément à la Norme ISO 5801

Affichage de performances UNICLIMA

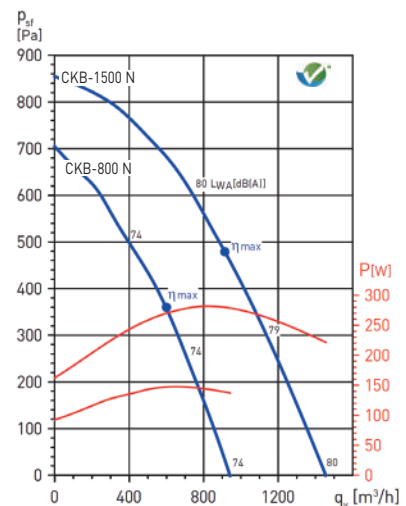



CAM-CAP



LES + PRODUIT

- Grande capacité de captation
- Facilité d'installation et d'entretien
- Discrète en application cuisine ouverte

APPLICATION

- Hotte extra-plate destinée à la captation, extraction et filtration des polluants et chaleur dans les cuisines professionnelles.
- Particulièrement adaptées sur locaux à faible hauteur sous-plafond

GAMME

- Avec motorisation 2500 m3/h : Série CAM
- Sans motorisation : Série CAP

CARACTERISTIQUES TECHNIQUES

CAM (MOTORISEE)	Code	Longueur (mm)	Visière (mm)	CAP (NON MOTORISEE)	Code	Longueur (mm)	Visière (mm)
CAM 40 1	227054	1000	-	CAP 40 1	227060	1000	-
CAM 40 1 V1	227056	1000	1000	CAP 40 1 V1	227065	1000	1000
CAM 40 1 V1.2	227058	1000	1250	CAP 40 1 V1.2	227070	1000	1250
CAM 40 1 V1.5	229704	1000	1500	CAP 40 1 V1.5	227113	1000	1500
CAM 40 1.5	227055	1500	-	CAP 40 1.5	227061	1500	-
CAM 40 1.5 V1	227057	1500	1000	CAP 40 1.5 V1	227066	1500	1000
CAM 40 1.5 V1.2	227059	1500	1250	CAP 40 1.5 V1.2	227071	1500	1250
CAM 40 1.5 V1.5	229706	1500	1500	CAP 40 1.5 V1.5	227114	1500	1500
CAM 40 2	227124	2000	-	CAP 40 2	227062	2000	-
CAM 40 2 V1	227146	2000	1000	CAP 40 2 V1	227067	2000	1000
CAM 40 2 V1.2	227136	2000	1250	CAP 40 2 V1.2	227072	2000	1250
CAM 40 2 V1.5	229707	2000	1500	CAP 40 2 V1.5	227115	2000	1500
CAM 40 2.5	227135	2500	-	CAP 40 2.5	227063	2500	-
CAM 40 2.5 V1	227125	2500	1000	CAP 40 2.5 V1	227068	2500	1000
CAM 40 2.5 V1.2	227147	2500	1250	CAP 40 2.5 V1.2	227073	2500	1250
CAM 40 2.5 V1.5	229708	2500	1500	CAP 40 2.5 V1.5	227116	2500	1500
CAM 40 3	229694	3000	-	CAP 40 3	227064	3000	-
CAM 40 3 V1	229699	3000	1000	CAP 40 3 V1	227069	3000	1000
CAM 40 3 V1.2	229702	3000	1250	CAP 40 3 V1.2	227074	3000	1250
CAM 40 3 V1.5	229709	3000	1500	CAP 40 3 V1.5	227117	3000	1500

CARACTERISTIQUES GENERALES

- Capteurs et hottes adossés
- Modules monobloc, longueurs 1000 à 3000 mm
- Sans visière ou avec visière 1000, 1250 et 1500 mm
- Hauteur arrière de 400 mm et frontale de 220 mm

Hotte à hauteur de visière réduite

- Construction autoportante sans fixation apparente ni arête vive pour un nettoyage en toute sécurité.
- Renforts latéraux, en acier galvanisé 15/10ème hauteur 50 mm, intégrés à la hotte, assurant la rigidité de l'ensemble.
- Réglage de la mise à niveau depuis l'intérieur de la hotte et caches de fixations clipsables.
- Gousset en extrémité de capteur pour une jonction rigide entre 2 modules tout en permettant un grand passage d'air.

Faces apparentes en inox austénitique AISI 304 (1.4301) finition brossée SB

- Faces arrière et supérieure en acier galvanisé.
- Joes sans marque apparente telle que rivets et goujons.
- Filtres standards média galva, cadre inox M0 397x472x25 mm.
- Tôles d'obturation inox.
- Gouttière périphérique.
- Organe de purge et bouchon en inox - fileté 1/2" Gaz
- Refoulement horizontal par permutation de la trappe de fixation

DIMENSIONS (MM)

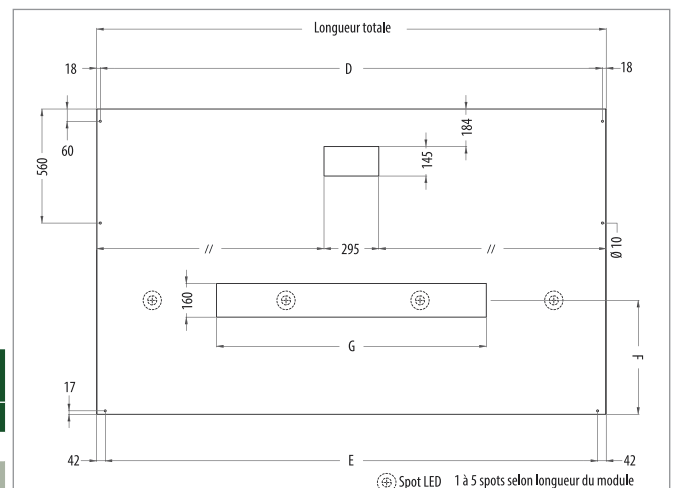
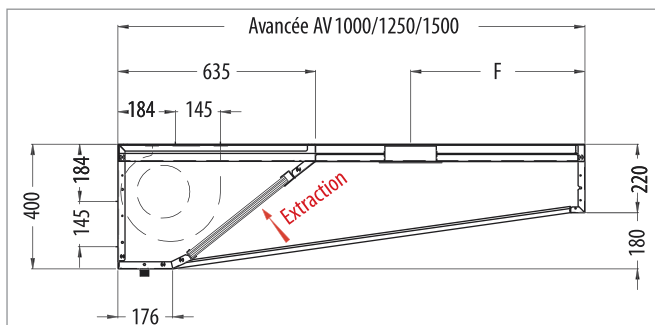

Module CAM	Long. totale	Long. captation	Nb piquages extraction	D	E	Avancée 1000		Avancée 1250		Avancée 1500	
						F	G	F	G	F	G
1000	1004	1000	1	968	920	655		655		655	
1500	1504	1500		1468	1420	1265		1265		1265	
2000	2004	2000		1968	1920	181	310	560		1265	
2500	2504	2500		2468	2420						
3000	3004	3000		2968	2920						

CAM-CAP



DIMENSIONS (MM)

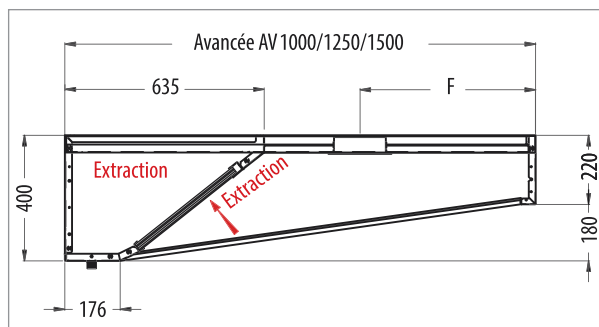

Module CAP	Long. totale	Long. captation	Nb piquages extraction	A	B	D	E	Avancée 1000		Avancée 1250		Avancée 1500	
								F	G	F	G	F	G
1000	1004	1000	1	502		968	920			655		655	
1500	1504	1500		752		1468	1420						
2000	2004	2000	2	514	976	1968	1920	185		310		560	
2500	2504	2500		645,5		1213	2468	2420			1265		1265
3000	3004	3000		1713		2968	2920						

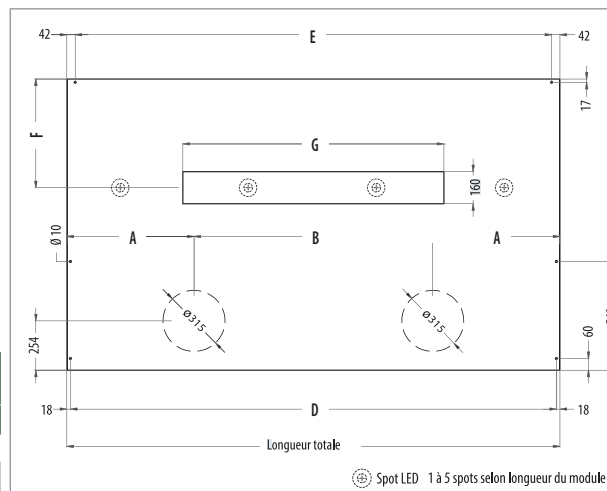

ACCESSOIRES DE MONTAGE



CAM/CAP	Platine virole circulaire				Registre à guillotine				1. Eclairage étanche applique IP65	Code
	non montée	Code	montée	Code	non montée	Code	montée	Code	ECLAIRAGE APPLIQUE CAM/P 40 2x18 W	987 079
Selon modèle	VIROLE 160 NM	982 571	VIROLE 160 M	982 570	GUILLOTINE 160 NM	981 575	GUILLOTINE 160 M	981 574	ECLAIRAGE APPLIQUE CAM/P 40 1X36 W	989 728
	VIROLE 200 NM	982 573	VIROLE 200 M	982 572	GUILLOTINE 200 NM	981 577	GUILLOTINE 200 M	981 576	Température + 40° C. 2 x 18 W L 647 mm pour module de 1000 mm. 1 x 36 W L 1257 mm pour module à partir de 1500 mm.	
	VIROLE 250 NM	986 626	VIROLE 250 M	982 574	GUILLOTINE 250 NM	981 579	GUILLOTINE 250 M	981 578		
	VIROLE 315 NM	987 075	VIROLE 315 M	989 711	GUILLOTINE 315 NM	981 580	GUILLOTINE 315 M	989 716		
	VIROLE 355 NM	987 076	VIROLE 355 M	989 712	GUILLOTINE 355 NM	989 714	GUILLOTINE 355 M	989 695		
	VIROLE 400 NM	989 710	VIROLE 400 M	989 713	GUILLOTINE 400 NM	989 715	GUILLOTINE 400 M	989 697		

Code à ajouter à la commande de la hotte

Code à ajouter à la commande de la hotte

2. Eclairage étanche encastré IP55

ECLAIR ENCAST L=1000 1X14W	Code
ECLAIR ENCAST L>=1500 1X28W	987 160
ECLAIR ENCAST L>=1500 2X28W	980 364

Verre blindé de protection.
Démontage aisé pour remplacement des tubes.
Modèles haute efficacité tube T5 (classe EEI = A2)
• 1 x 14 W L 690 mm pour module de 1000 mm
• 1 x 28 W L 1300 mm pour module à partir de 1500 mm
• 2 x 28 W L 1300 mm pour module à partir de 1500 mm



CAM/CAP	Filtres à choc tout inox 397x472x25 mm	Code	Filtres média galva cadre inox 397x472x25 mm	Code	Filtre haute efficacité 95% galva 397x472x45 mm	Code	Tôle obturatrice inox 397x472x25 mm	Code
Tous modèles	FILTRE A CHOC INOX NM	987 081	FILTRE MEDIA GALVA	987 080	FILTRE COMBI GALVA	981 400	TOLE OBTURATION INOX	987 078
	-	-	FILTRE MEDIA INOX	989 731	FILTRE COMBI INOX	981 401	-	-

ACCESSOIRES ELECTRIQUES



CAM	1. Variateur électronique de tension	Code
Tous modèles	REBA 3	708 708
CAM	2. Variateur de tension 5A + commande éclairage	Code
Tous modèles	VEPZ 5	700 014

CAISSONS COMPATIBLES AVEC LES HOTTES CAP



CVAB/T

ILHT

CTHB/CTHT



MAXFIL



PRO-M/PRO

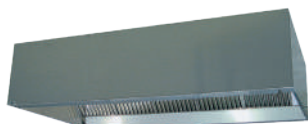

LAVERIE



FOUR

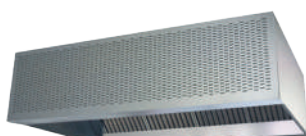

CONFORT



CONFORT 90/10



INDUCT



INDUCT+BV

CARACTERISTIQUES TECHNIQUES

MAXFIL	40		50		LAVERIE	FOUR	CONFORT	CONFORT 90/10	INDUCT	INDUCT + BV
	PRO	PRO M	PRO	PRO M						
Captation, extraction, filtration polluants / chaleur	•	•	•	•			•	•	•	•
Captation, extraction chaleur / vapeur d'eau					•	•				
Diffusion en compensation basse vitesse par face frontale							•			
Chambre de pulsion isolée							•			
Captation des polluants par filtre média galva							•	•		
Rideau d'air inductif								10%	30 à 60%	
Réduction du débit d'air neuf réchauffé								•	•	•
Réduction des courants d'air									•	•
Réduction du débit d'air extrait								•		
Capteurs et hottes adossés	•	•	•	•						
Sans visière ou avec visière 1000, 1250, 1500 et 1750 mm	•	•	•	•						
Filtres à choc inox M0 397 x 472 x 25 mm sur toute la longueur					•					
Filtres standards média galva et cadre inox M0 397 x 472 x 25 mm						•				
Gouttière périphérique					•	•				
Motorisation 2500 m³/h					•	•				
Motorisation 3500 m³/h		•		•	•	•				
Sans motorisation	•		•							
Hauteur panneaux 400 mm	•	•			•	•	•	•		
Hauteur panneaux 500 mm			•	•	•	•	•	•	•	•
Modules monobloc, longueur 1000 à 3000 mm	•	•	•	•						
Face apparente acier inox					•	•	•	•		
Face apparentes inox 18/10 AISI 304 (1,4301) finition brossé SB					•					
Faces apparentes inox 18/10 AISI 304 2B mat glacé						•				

COFFRETS ELECTRIQUES CONFORT/DESENFUMAGE POUR CUISINES PROFESSIONNELLES

MAXFIL CONNECT

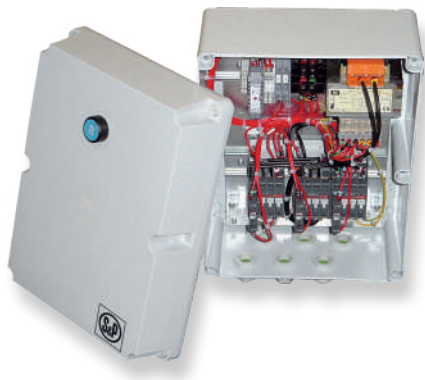

LES + PRODUIT

- Installation simple et rapide
- Une seule référence compatible avec tous les variateurs
- Gestion confort et désenfumage avec le même boîtier

APPLICATION

- Cuisines professionnelles soumises aux articles GC 14 et GC 15 de la réglementation incendie
 - Permet de gérer l'état du ou des moteurs du système de ventilation
- Centralisation des fonctions Confort / Désenfumage des cuisines professionnelles

GAMME

- Utilisation en Confort / Désenfumage
 - Calibres : 16 ou 26 A
- Version MT : 1 ou 2 moteurs monophasé 230V ou tri 230V,400V
 - 1 ou 2 vitesses bobinages indépendants
- Version DH : 1 ou 2 moteurs tri 400V, 2 vitesses à bobinages Dahlander

CARACTERISTIQUES TECHNIQUES

Moteurs 1 ou 2 vitesses bobinages indépendants				Moteurs 2 vitesses Dahlander			
MAXFIL CONNECT	Code	Intensité (A)	Dimensions (mm)	MAXFIL CONNECT	Code	Intensité (A)	Dimensions (mm)
MAXFIL CONNECT 16 MT	718 730	15,5	266 x 336 x 190	MAXFIL CONNECT 16 DH	718 728	15,5	266 x 336 x 190
MAXFIL CONNECT 26 MT	718 731	26	266 x 336 x 190	MAXFIL CONNECT 26 DH	718 729	26	266 x 336 x 190

CARACTERISTIQUES GENERALES

Coffret

- Coffret IP 55 en ABS, livré avec presse-étoupes et kit de fixation murale.
 - Installation intérieure ou extérieure.
 - Coffret pré câblé pour alimentation triphasée 400 V 50/60 Hz.
 - Fonctionnement Désenfumage prioritaire sur l'utilisation Confort.
 - En position désenfumage arrêt du ou des ventilateurs de soufflage.
 - Fonction anti-retour sur le circuit Confort.
- Bouton de réarmement sur le couvercle du coffret pour réinitialisation après fonctionnement Désenfumage.
- Contacteurs de puissance et borniers de télécommande sécurisés facilement accessibles.
- En position Confort, coffrets utilisables avec variateurs électroniques, autotransformateurs ou convertisseurs de fréquence.
 - Calibres de 16 ou 26 A intégrant le coefficient sécuritaire de 1,5.
- Télécommande à émission (tension TBTS 24 Vac fournie en interne par le coffret) à entrée 24 Vac ou Vdc.

Implantation

- MAXFIL2 CONNECT : en dehors de la zone cuisine.
- Ventilateur : F400-120 en dehors de la zone cuisine.
- Commande désenfumage : boîtier de déclenchement à émission dans la zone cuisine (boîtier BDE-A).
- Commande Confort : dans la zone cuisine (variateur électronique, autotransformateur, commutateur 2 vitesses, convertisseur de fréquence).

Type de câbles

- Ventilateur F400-120 : câble résistant au feu type CR1-C1.
- Commande désenfumage : câble résistant au feu type CR1-C1.
- Commande Confort : câble conventionnel.

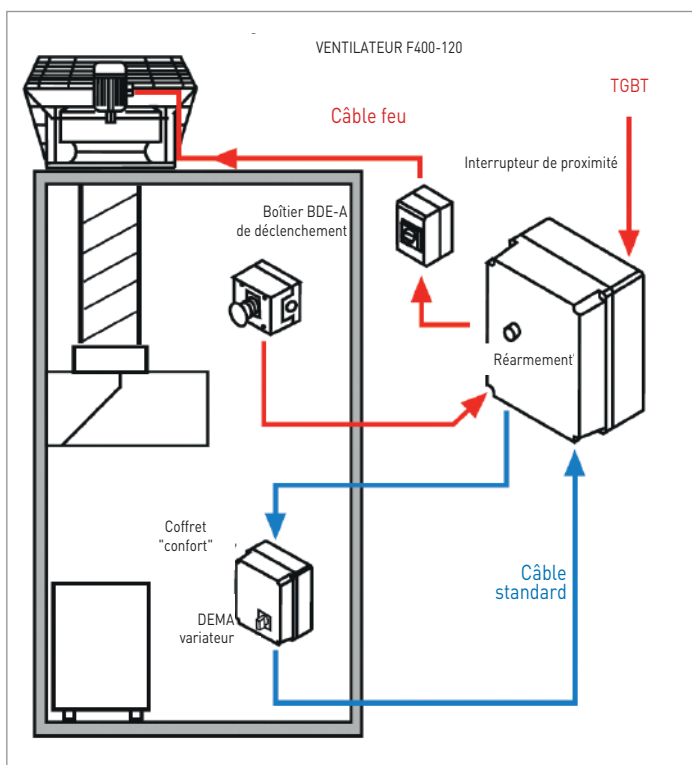

PROTECTION INCENDIE

PROTECTION
INCENDIE

TOURELLES DE DESENFUMAGE

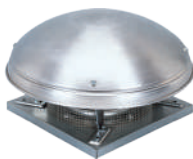

MAX-TEMP CTH
Page 264



MAX-TEMP CTV
Page 274



TNHB/T
Page 284

VOLETS DE DESENFUMAGE & ACCESSOIRES



KAMOULAGE H
Page 299



KAMOULAGE HP
Page 300



AVANTAGE
Page 302

BOUCHES & CLAPETS COUPE-FEU



CR120
Page 314



CR2
Page 316



VENTILATEURS DE DESENFUMAGE



TNHV/T
Page 285



ILHT
Page 294



THGT
Page 295

COFFRETS DE RELAYAGE & DE DESENFUMAGE



PYRODIS
Page 306



PILOT'PARC
Page 311

CARTOUCHES COUPE-FEU & PARE-FLAMMES



SCV
Page 317



SC
Page 317



MAX-TEMP
CTH
DE L'EXTRACTION PROFESSIONNELLE
AU DESENFUMAGE,
POUR TOUS LES ENVIRONNEMENTS TERTIAIRES

LE PORTAIL DE SELECTION DE PRODUIT
LE PLUS COMPLET, INTUITIF
ET RAPIDE DU MARCHE ...

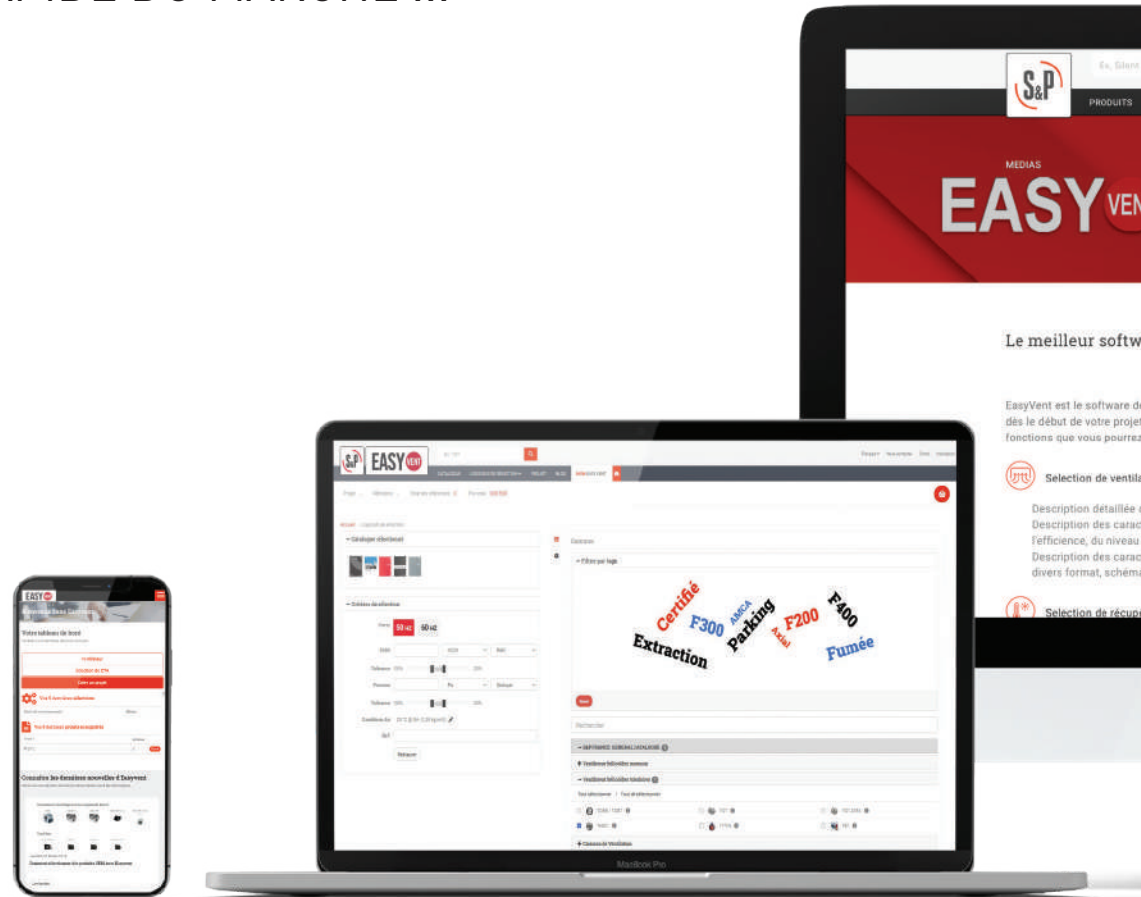

Créez, personnalisez et suivez
votre projet de ventilation ...

EASY VENT

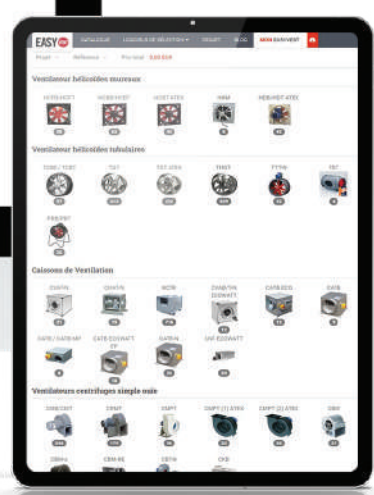
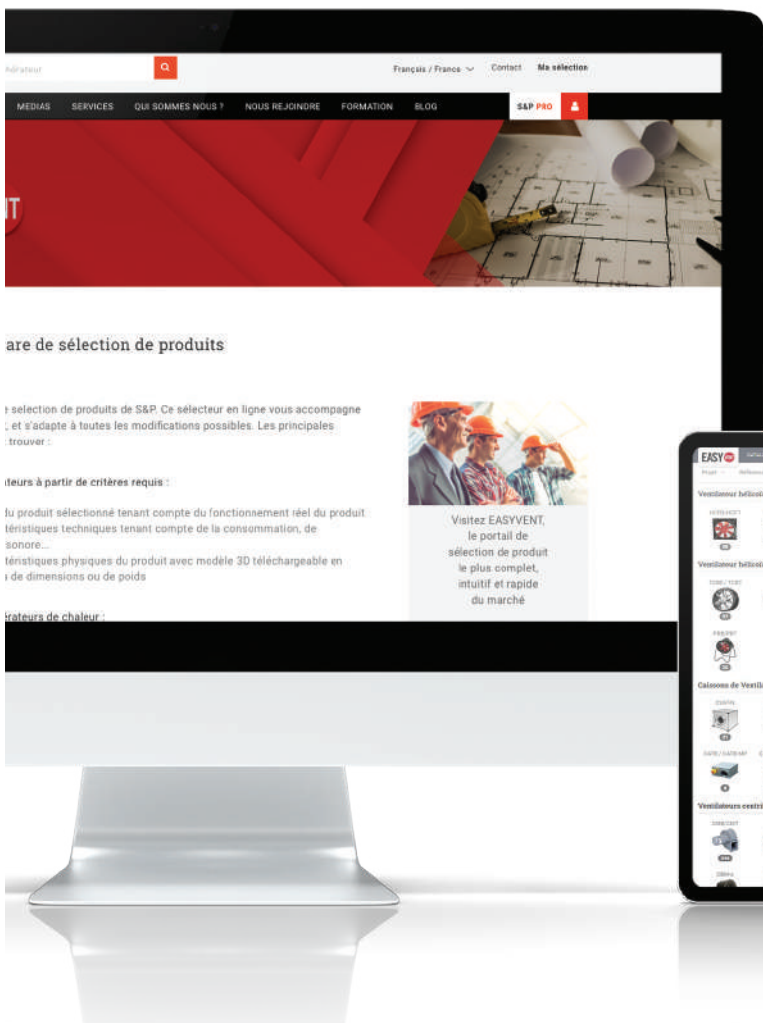

... Accès sur www.easyvent.solerpalau.com





MAX-TEMP CTHB/T

La robustesse pour la
sécurité des occupants.



MAX-TEMP CTHB/T



LES + PRODUIT

- Utilisation en confort ou désenfumage
- Haute tolérance en température de flux d'air
- Plage de débits importantes

APPLICATION

- Ventilation générale
- Ventilation industrielle
- Désenfumage pour ERP, IGH, VMC
- Grandes cuisines professionnelles
- Agréées F400-120 (400°C/2h)

GAMME

- 4, 6, 4/6, 6/12 pôles
- Moteurs monophasés 230V ou triphasés 230/400V
- UNVR en confort avec variateur de vitesse obligatoire

CARACTERISTIQUES TECHNIQUES

IDENTIFICATION DU MODELE

SERIE	REJET		ALIMENTATION		NOMBRE DE POLES			
	CT	H	V	B	T	4	6	4/6
Tourelles centrifuges	Horizontal	Vertical	Monophasé	Triphasé	4 pôles	6 pôles	4/6 pôles 2 vitesses	6/12 pôles 2 vitesses

CTHB	Code	Vitesse (tr/min.)	Puissance absorbée maxi (W)	Intensité maximum (A)		Débit maximum (m ³ /h)	Niveau de pression sonore* (dB(A))		Poids (kg)	Variateur de tension mode confort
				230 V	400 V		Aspiration)	Soufflage)		
Monophasé 4 pôles										
CTHB/4-180	200 784	1290	65	0,3	-	900	44	48	10,8	REB-1N
CTHB/4-200	203 622	1410	87	0,4	-	1260	48	53	18	REB-1N
CTHB/4-225	200 778	1410	163	0,7	-	2000	51	56	20	REB-2,5N
CTHB/4-250	203 626	1400	295	1,3	-	2750	52	58	32	REB-2,5N
CTHB/4-315	200 789	1410	583	2,6	-	4440	60	65	35	REB-5
CTHB/4-400	203 665	1410	1168	5,1	-	7120	66	73	51,5	REB-10
Monophasé 6 pôles										
CTHB/6-200	203 744	920	34	0,1	-	820	37	41	17,5	REB-1N
CTHB/6-225	200 862	900	61	0,3	-	1330	40	43	22,5	REB-1N
CTHB/6-250	203 687	900	91	0,4	-	1770	42	47	30,5	REB-1N
CTHB/6-315	200 801	900	179	0,8	-	2900	49	53	33	REB-1N
CTHB/6-400	203 763	920	353	1,6	-	4640	55	61	46	REB-2,5N

CTHT	Code	Vitesse (tr/min.)	Puissance absorbée maxi (W)	Intensité maximum (A)		Débit maximum (m ³ /h)	Niveau de pression sonore* (dB(A))		Poids (kg)	Variateur de fréquence 3-400V mode confort
				230 V	400 V		Aspiration)	Soufflage)		
Triphasé 4 pôles										
CTHT/4-180	200 803	1280	60	0,2	0,1	800	44	48	10,8	VFKB 45
CTHT/4-200	203 617	1400	84	0,3	0,2	1250	48	52	17,5	VFKB 45
CTHT/4-225	200 794	1400	163	0,5	0,3	2010	51	55	18,5	VFKB 45
CTHT/4-250	203 618	1370	279	1,0	0,6	2710	52	58	31,5	VFKB 45
CTHT/4-315	200 790	1400	548	1,9	1,1	4490	60	65	33	VFKB 45
CTHT/4-400	203 625	1430	1126	4,2	2,4	7120	65	73	49,5	VFKB 45
CTHT/4-450	203 692	1460	2113	7,5	4,3	10180	69	72	67	VFKB 48

* Niveau de pression sonore mesuré à 3 m en champ hémisphérique, au point de fonctionnement 2 des courbes caractéristiques.

MAX-TEMP CTHB/T



CTHT	Code	Vitesse (tr/min.)	Puissance absorbée maxi (W)	Intensité maximum (A)		Débit maximum (m3/h)	Niveau de pression sonore* (dB(A))		Poids (kg)	Variateur de fréquence 3-400V mode confort
				230 V	400 V		Aspiration	Soufflage		
Triphasé 6 pôles										
CTHT/6-200	203 739	880	32	0,2	0,1	800	37	41	17,5	VFKB 45
CTHT/6-225	203 620	910	62	0,2	0,1	1310	40	43	19,5	VFKB 45
CTHT/6-250	203 738	880	89	0,3	0,2	1760	41	46	30,5	VFKB 45
CTHT/6-312	200 802	910	180	0,7	0,4	2890	49	53	35	VFKB 45
CTHT/6-400	203 767	930	344	1,4	0,8	4770	55	61	44	VFKB 45
CTHT/6-450	203 783	970	722	3,2	1,8	6830	56	62	67	VFKB 45
CTHT/6-500	200 908	950	1546	5,4	3,1	11590	63	69	104	VFKB 45
CTHT/6-560	203 666	970	1579	9,2	5,3	16360	66	73	118	VFKB 45
CTHT/6-630 H	203 785	970	5500	-	12,6	31090	75	81	210	VFTM TRI 5,5
CTHT/6-630	203 793	970	4070	14,8	8,5	21370	70	76	156	VFKB48
CTHT/6-710 H	200 786	970	75000	-	15,8	38120	77	83	228	VFTM TRI 5,5
CTHT/6-710	200 401	970	7641	-	14,2	30240	76	83	217	VFTM TRI 5,5

CTHT	Code	Vitesse (tr/min.)		Puissance absorbée maxi (W)		Intensité maximum (400V)		Débit maximum (m3/h)	Niveau de pression sonore* (dB(A) GV/PV)		Poids (kg)	Commande & protection moteur	
		GV	PV	GV	PV	GV	PV		Aspiration	Soufflage			
Triphasé 4/8 pôles													
CTHT/4/8-225	200 787	1380	710	163	79	0,3	0,2	1950	1000	51/36	55/40	18,5	DEMA 0,4/1,3 DH
CTHT/4/8-250	200 788	1370	720	280	145	0,6	0,4	2750	1390	52/38	58/44	31,5	DEMA 0,4/1,3 DH
CTHT/4-8/315	204 162	1400	700	548	260	1,1	0,9	4490	2240	60/45	65/50	33	DEMA 0,4/1,3 DH
CTHT/4-8/400	204 163	1380	720	1082	323	1,8	1	7160	3450	64/50	72/59	49,5	DEMA 1/2,3 DH
CTHT/4-8/450	204 140	1400	700	2200	600	6,1	2,5	10100	5100	66/51	72/59	69	DEMA 3,1/7,6 DH
Triphasé 2 vitesses dahlander													
CTHT/6/12-450	204 164	960	490	720	200	2,2	1	6800	3400	56/41	62/47	72	DEMA 1,3/3,1 DH
CTHT/6/12-500	204 165	980	490	1520	430	4,5	5,2	10600	5300	63/48	69/54	104	DEMA 2,3/5,7 DH
CTHT/6/12-560	200 403	950	480	2400	640	5,6	2,2	14800	7400	73/58	73/58	118	DEMA 2,3/5,7 DH
CTHT/6/12-630	204 166	960	480	4100	730	8,1	2,6	21200	10600	76/61	76/61	156	DEMA 4,2/10 DH
CTHT/6/12-710	200 404	950	450	7500	900	14,1	5,4	29600	14800	83/68	83/68	217	DEMA 5,7/15,5 DH

* Niveau de pression sonore mesuré à 3 m en champ hémisphérique, au point de fonctionnement 2 des courbes caractéristiques.

CARACTERISTIQUES GENERALES

Gamme de tourelles centrifuges de désenfumage à rejet d'air horizontal, certifiée F400 120 (1).

La température maxi de l'air extrait en régime permanent est de 120°C.

- Embase en tôle d'acier galvanisée.
- Turbine à réaction en acier galvanisé, montée en accouplement direct avec le moteur.
- Calotte en aluminium.
- Grillage de protection anti-volatiles.
- Disponibles selon les modèles en 4, 6, 4/8 ou 6/12 pôles.

(1) sauf modèles 180 et 200

- Moteurs monophasés 220-240V50Hz (CTHB), IP55, classe F, avec protection contre les surcharges, variables en tension.
 - Moteurs triphasés 1 vitesse
 - 220-240/400-415V-50Hz (CTHT), IP55, classe F, avec protection contre les surcharges, variables en fréquence et en tension.
 - Moteurs triphasés 2 vitesses 380-415V-50Hz, 4/8 poles, IP55, classe F, avec protection contre les surcharges.
- Homologué F400-120 à la grande vitesse uniquement.
Les modèles 180, 200 et 225 sont spécialement conçus pour l'extraction des fumées.

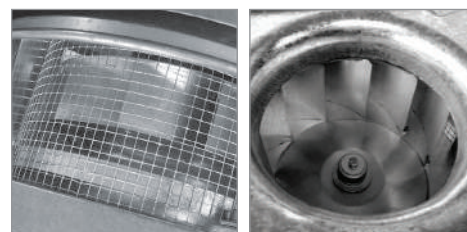

Grille de protection anti-volatiles

Turbine à réaction

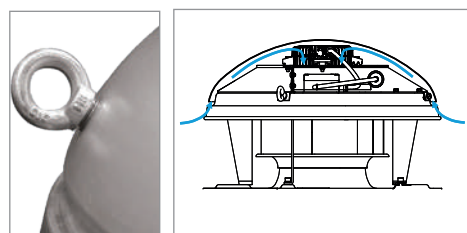

Anneaux de levage

Auto-refroidissement

MAX-TEMP CTHB/T



DIMENSIONS (MM)

CTHT	∅ AH	BH	□ C	∅ D*	□ E	∅ F	G
180	415	296	300	212	245	10	35
200	570	345	435	234	330	12	40
225	570	382	435	261	330	12	40
250	778	432	560	289	450	12	40
315	778	472	560	326	450	12	40
400	850	540	630	420	535	12	40
450	962	713	710	500	590	14	40
500	1214	874	905	630	750	14	40
560	1214	874	905	630	750	14	40
630	1336	1029	1100	710	840	14	40
710	1336	1127	1100	710	840	14	40

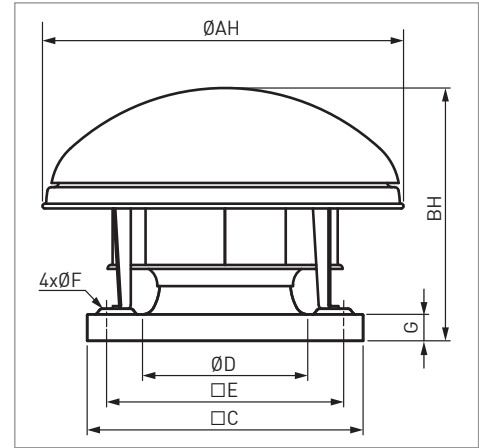

COURBES CARACTERISTIQUES

- q_v : Débit en m³/h et m³/s.
- p_{sf} : Pression statique en mmCE et Pa.
- P: Puissance absorbée en W.

- SFP: Facteur spécifique de puissance en W/m³/s (courbes bleues).
- Air sec normal à 20°C et 760 mmHg.
- Caractéristiques aérauliques selon les Normes ISO 5801 et AMCA 210-99.

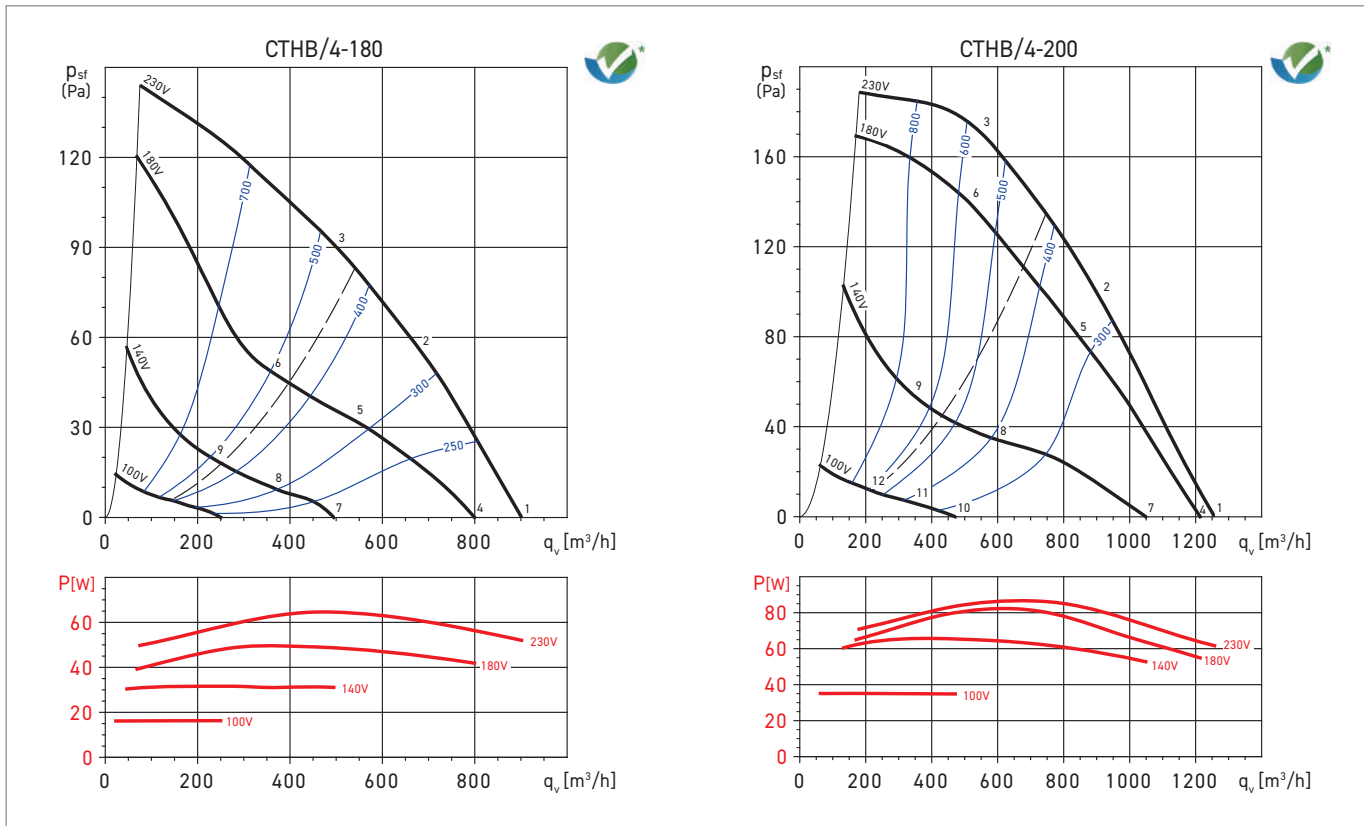

MAX-TEMP CTHB/T



COURBES CARACTERISTIQUES

- q_v : Débit en m^3/h et m^3/s .
- p_{sf} : Pression statique en mmCE et Pa.
- P: Puissance absorbée en W.
- SFP: Facteur spécifique de puissance en $W/m^3/s$ (courbes bleues).
- Air sec normal à 20°C et 760 mmHg.
- Caractéristiques aérauliques selon les Normes ISO 5801 et AMCA 210-99.

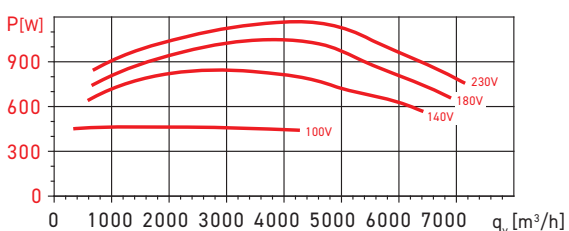
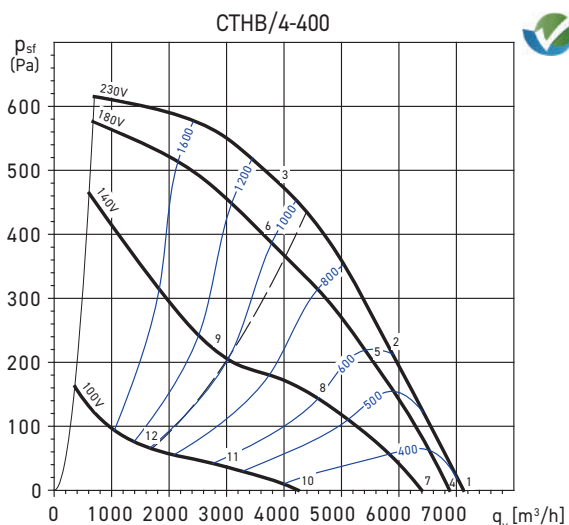
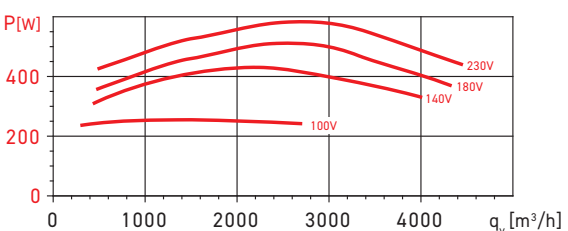
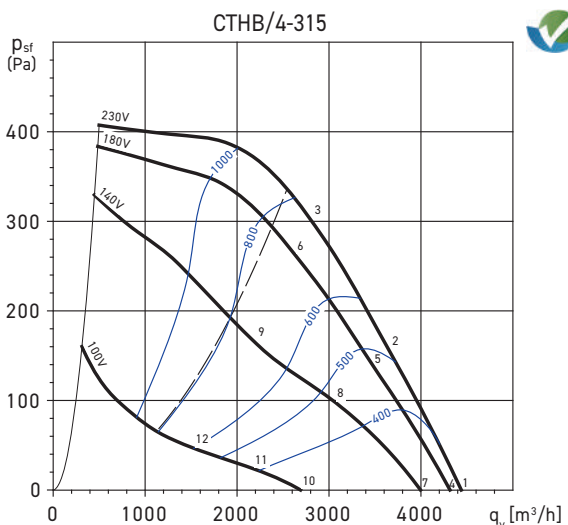
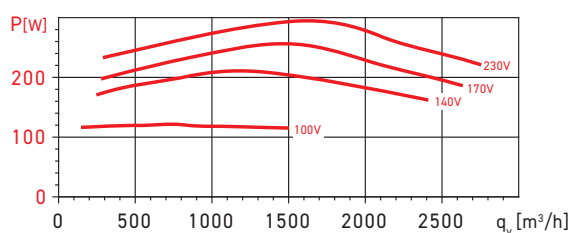
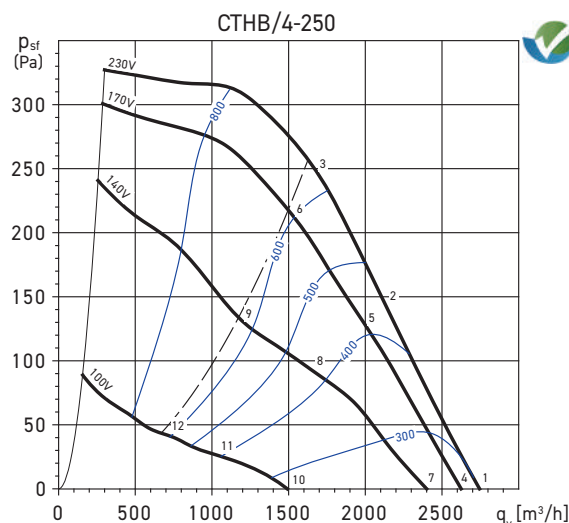
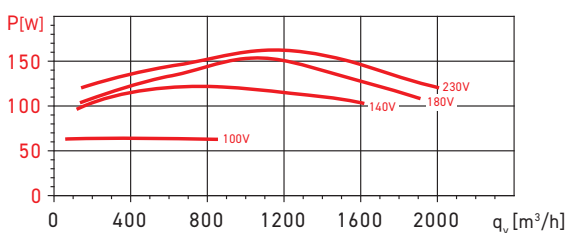
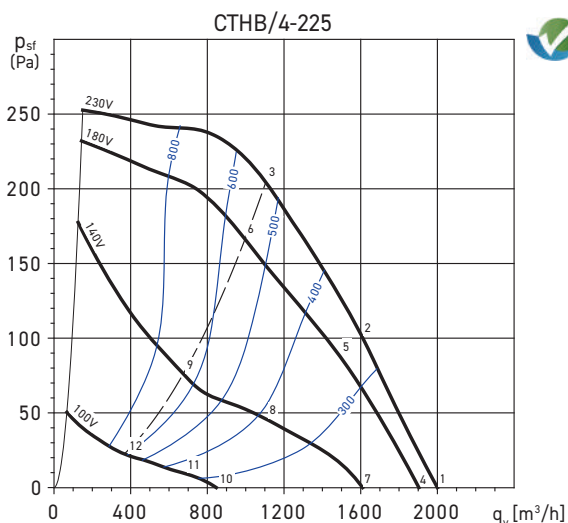

MAX-TEMP CTHB/T



COURBES CARACTERISTIQUES

- q_v : Débit en m^3/h et m^3/s .
- p_{sf} : Pression statique en mmCE et Pa.
- P: Puissance absorbée en W.
- SFP: Facteur spécifique de puissance en $W/m^3/s$ (courbes bleues).
- Air sec normal à $20^\circ C$ et 760 mmHg.
- Caractéristiques aérauliques selon les Normes ISO 5801 et AMCA 210-99.

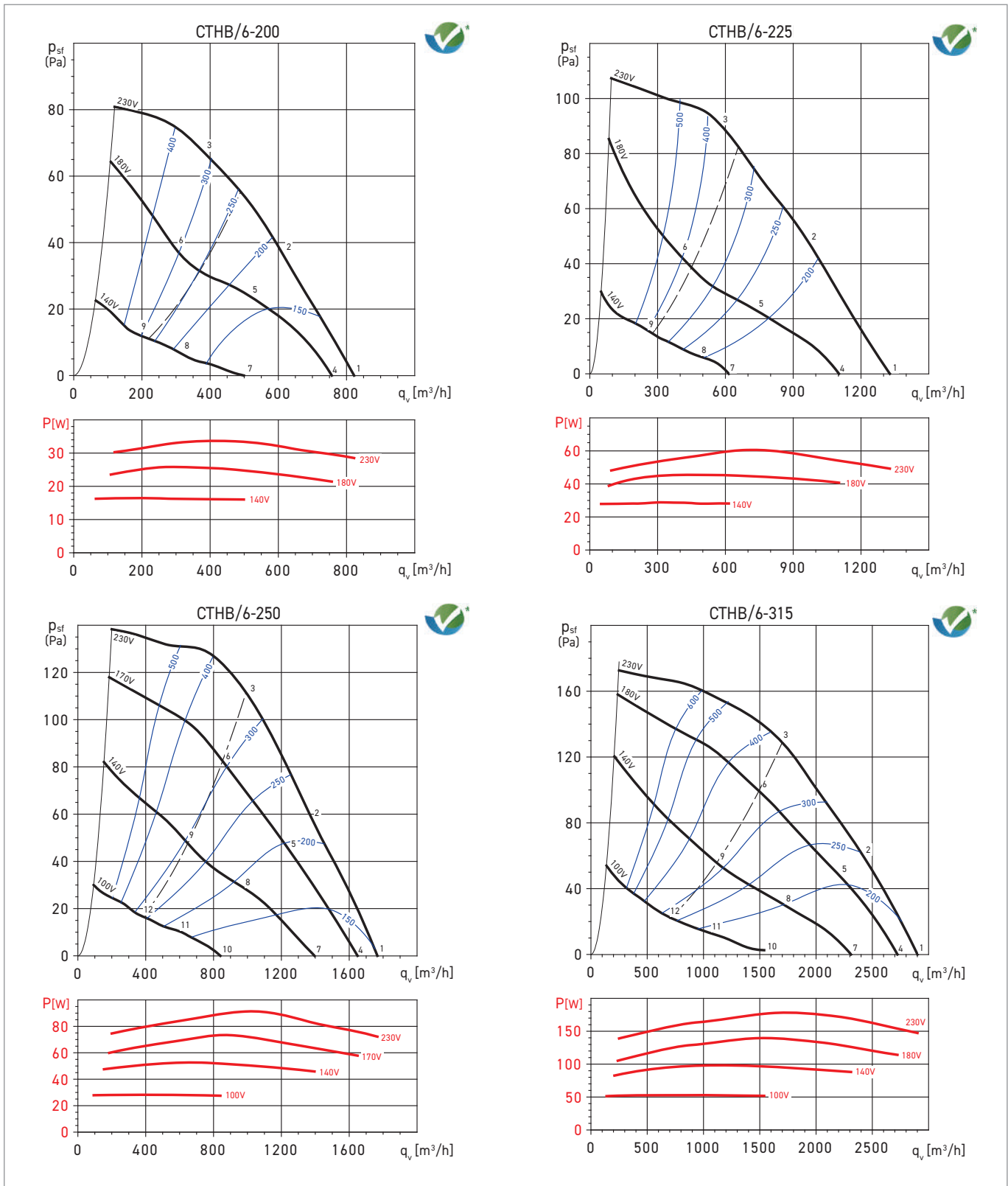

PROTECTION INCENDIE

MAX-TEMP CTHB/T



COURBES CARACTERISTIQUES

- q_v : Débit en m^3/h et m^3/s .
- p_{sf} : Pression statique en $mmCE$ et Pa .
- P : Puissance absorbée en W .
- SFP: Facteur spécifique de puissance en $W/m^3/s$ (courbes bleues).
- Air sec normal à $20^\circ C$ et $760 mmHg$.
- Caractéristiques aérauliques selon les Normes ISO 5801 et AMCA 210-99.

PROTECTION INCENDIE

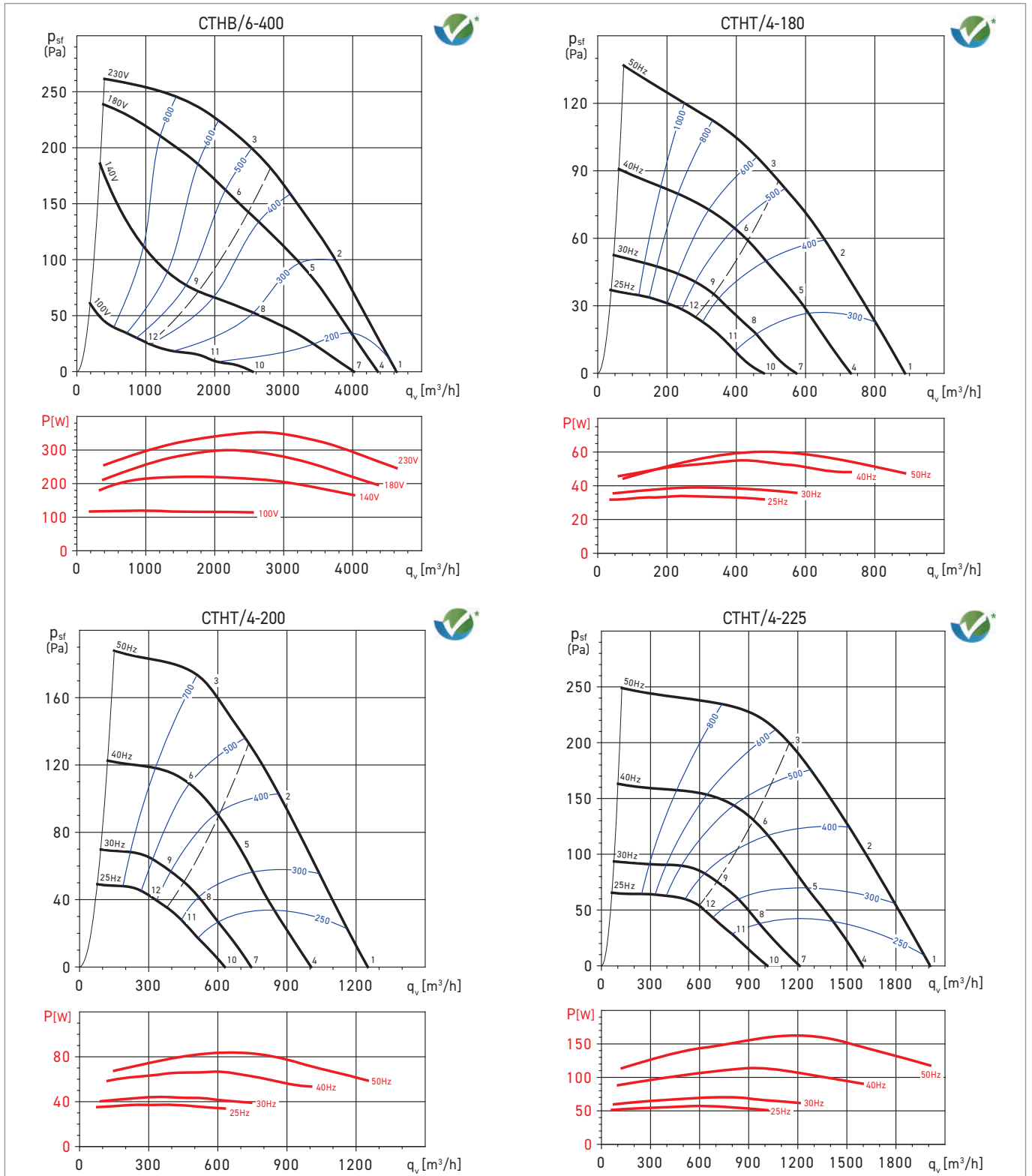

MAX-TEMP CTHB/T



COURBES CARACTERISTIQUES

- q_v : Débit en m^3/h et m^3/s .
- p_{sf} : Pression statique en mmCE et Pa.
- P: Puissance absorbée en W.

- SFP: Facteur spécifique de puissance en $W/m^3/s$ (courbes bleues).
- Air sec normal à $20^\circ C$ et 760 mmHg.
- Caractéristiques aérauliques selon les Normes ISO 5801 et AMCA 210-99.

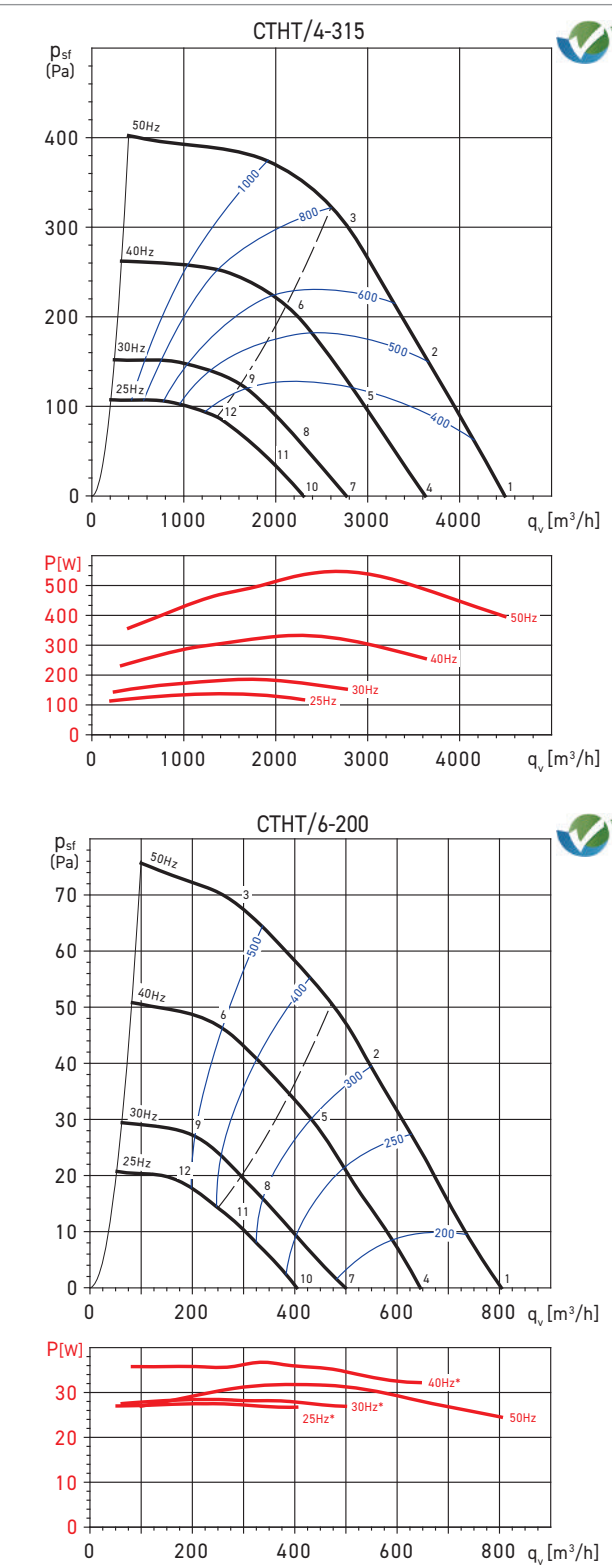
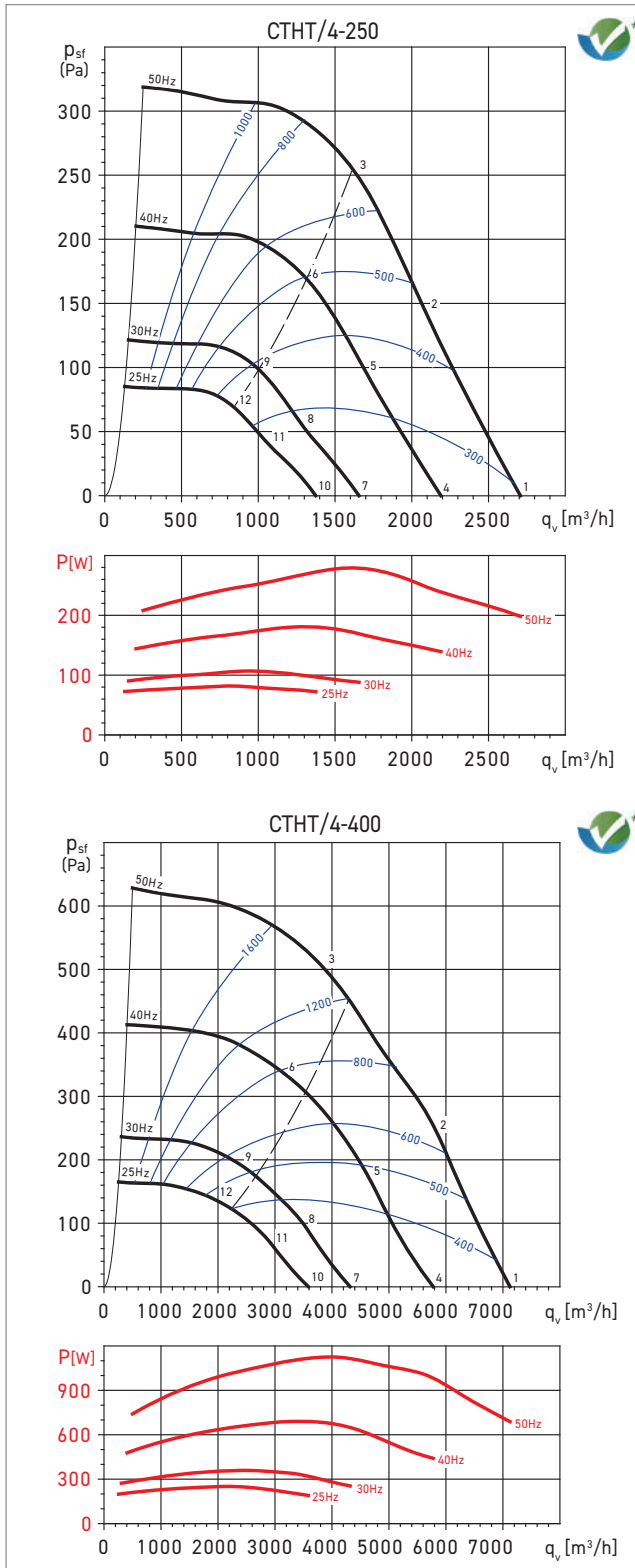

PROTECTION INCENDIE

MAX-TEMP CTHB/T



COURBES CARACTERISTIQUES

- q_v : Débit en m³/h et m³/s.
- p_{sf} : Pression statique en mmCE et Pa.
- P: Puissance absorbée en W.
- SFP: Facteur spécifique de puissance en W/m³/s (courbes bleues).
- Air sec normal à 20°C et 760 mmHg.
- Caractéristiques aérodynamiques selon les Normes ISO 5801 et AMCA 210-99.

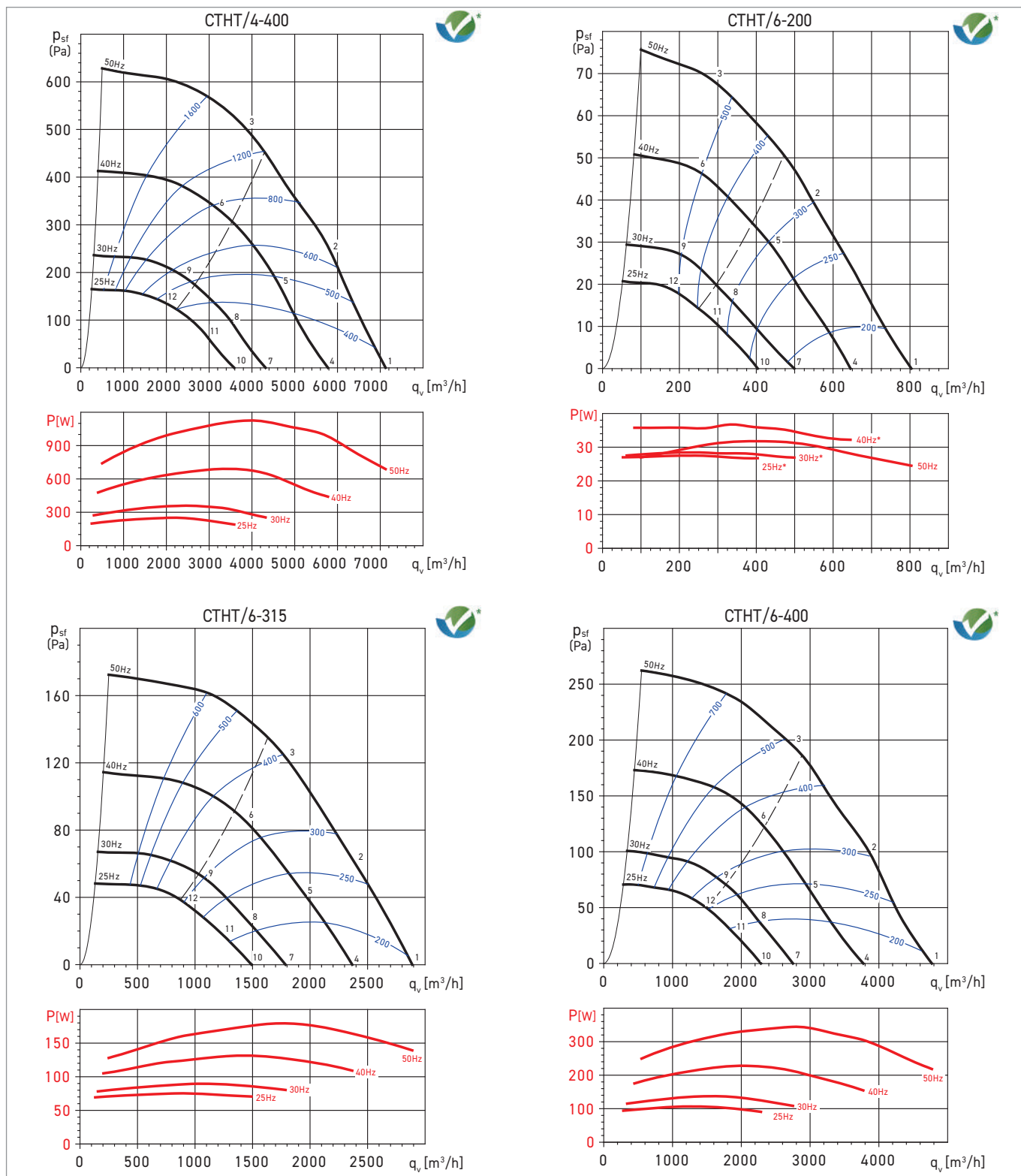

MAX-TEMP CTHB/T



COURBES CARACTERISTIQUES

- q_v : Débit en m^3/h et m^3/s .
- psf : Pression statique en mmCE et Pa.
- P: Puissance absorbée en W.
- SFP: Facteur spécifique de puissance en $W/m^3/s$ (courbes bleues).
- Air sec normal à $20^\circ C$ et 760 mmHg.
- Caractéristiques aérauliques selon les Normes ISO 5801 et AMCA 210-99.

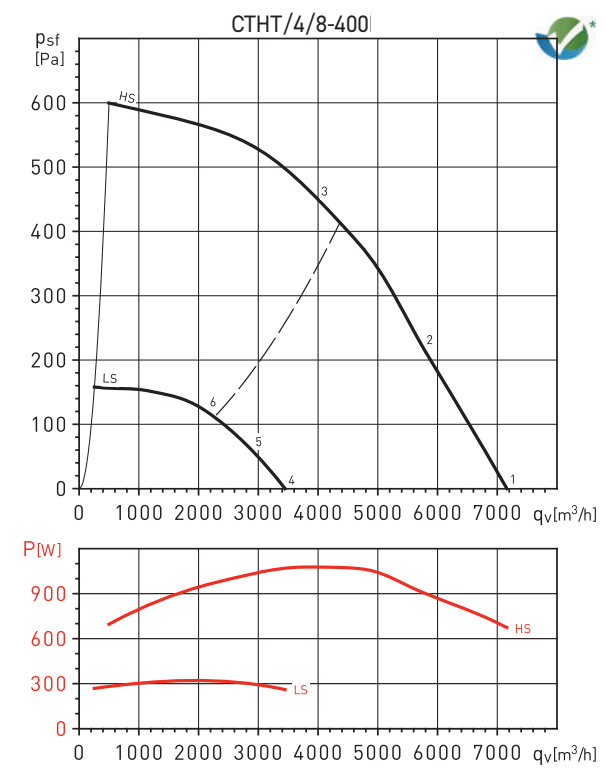
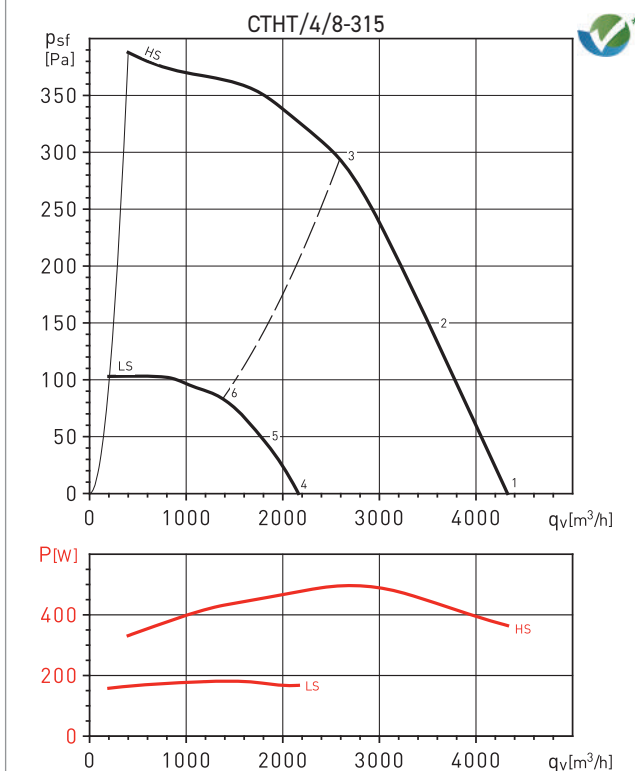
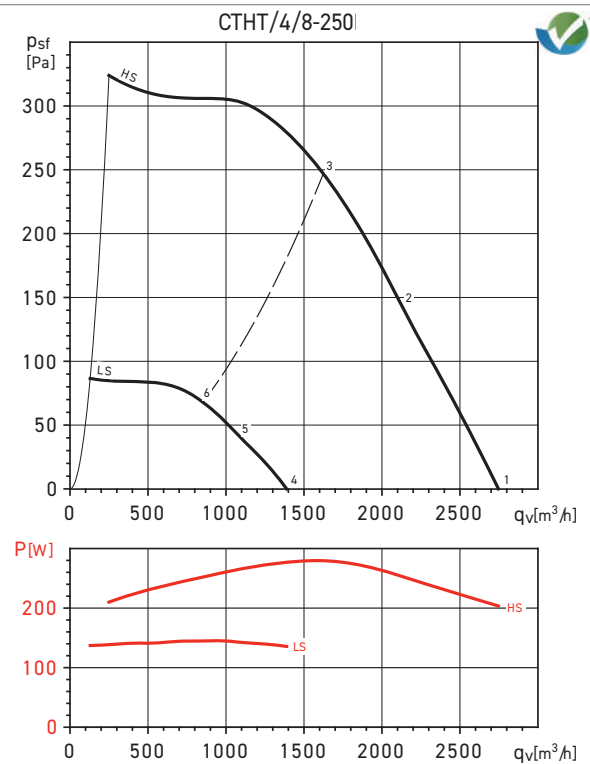
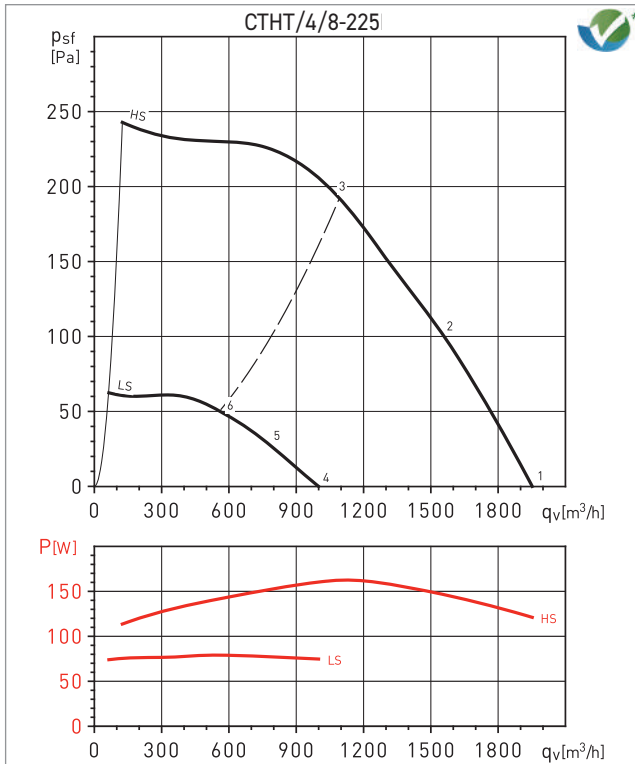

MAX-TEMP CTVB/T



LES + PRODUIT

- Utilisation en confort ou désenfumage
- Haute tolérance en température de flux d'air
- Plage de débits importantes

APPLICATION

- Ventilation générale
- Ventilation industrielle
- Désenfumage pour ERP, IGH, VMC
- Grandes cuisines professionnelles
- Agréées F400-120 (400°C/2h)

GAMME

- 4, 6, 4/8 ou 6/12 pôles
- Moteurs monophasés 230V ou triphasés 230/400V
- UNVR en confort avec variateur de vitesse obligatoire

CARACTERISTIQUES TECHNIQUES

IDENTIFICATION DU MODELE										
SERIE	REJET		ALIMENTATION		NOMBRE DE POLES					
CT	H	V	B	T	4	6	4/6	6/12		
Tourelles centrifuges	Horizontal	Vertical	Monophasé	Triphasé	4 pôles	6 pôles	4/6 pôles 2 vitesses	6/12 pôles 2 vitesses		
CTVB	Code	Vitesse (tr/min.)	Puissance absorbée maxi (W)	Intensité maximum (A)		Débit maximum (m3/h)	Niveau de pression sonore* (dB(A))		Poids (kg)	Variateur de tension mode confort
				230 V	400 V		Aspiration)	Soufflage		
Monophasé 4 pôles										
CTVB/4-180	200 899	1300	79	0,4	-	880	44	48	11,7	REB-1N
CTVB/4-200	203 741	1410	89	0,4	-	1260	49	53	19,5	REB-1N
CTVB/4-225	200 850	1400	166	0,7	-	1910	53	57	19	REB-2,5N
CTVB/4-250	203 627	1390	299	1,3	-	2690	55	58	35,5	REB-2,5N
CTVB/4-315	200 886	1410	587	2,7	-	4340	59	62	35,5	REB-5
CTVB/4-400	203 802	1420	1170	5,1	-	6700	65	69	53	REB-10
Monophasé 6 pôles										
CTVB/6-200	203 742	910	34	0,2	-	810	37	40	19,5	REB-1N
CTVB/6-225	200 861	900	61	0,3	-	1220	39	42	20	REB-1N
CTVB/6-250	203 714	900	90	0,4	-	1770	43	4	34	REB-1N
CTVB/6-315	200 884	900	180	0,8	-	2810	48	51	38	REB-1N
CTVB/6-400 V2	203 858	920	345	1,6	-	4400	55	58	47,5	REB-2,5N
CTVB	Code	Vitesse (tr/min.)	Puissance absorbée maxi (W)	Intensité maximum (A)		Débit maximum (m3/h)	Niveau de pression sonore* (dB(A))		Poids (kg)	Variateur de fréquence VFKB 3-400V mode confort
				230 V	400 V		Aspiration)	Soufflage		
Triphasé 4 pôles										
CTVT/4-180	203 745	1280	60	0,2	0,1	810	44	48	11,7	VFKB45
CTVT/4-200	203 671	1390	83	0,3	0,2	1140	49	53	19,5	VFKB45
CTVT/4-225	200 864	1390	164	0,5	0,3	1830	53	57	22,5	VFKB45
CTVT/4-250	203 677	1370	277	1	0,6	2660	54	57	35,5	VFKB45
CTVT/4-315	200 843	1400	538	2,1	1,2	4320	58	62	35,5	VFKB45
CTVT/4-400	203 660	1430	1139	4	2,3	6760	64	69	51	VFKB45
CTVT/4-450	203 774	1460	2113	7,5	4,3	9900	68	73	75	VFKB48

* Niveau de pression sonore mesuré à 3 m en champ hémisphérique, au point de fonctionnement 2 des courbes caractéristiques.

TOURELLES CENTRIFUGES F400-120 (400°C/2H) REJET VERTICAL

MAX-TEMP CTVB/T



CTVB	Code	Vitesse (tr/min.)	Puissance absorbée maxi (W)		Intensité maximum (A)		Débit maximum (m ³ /h)	Niveau de pression sonore* (dB(A))		Poids (kg)	Variateur de fréquence VFKB 3-400V mode confort
			GV	PV	230 V	400 V		Aspiration)	Soufflage		
Triphasé 6 pôles400											
CTVT/6-200	203 746	900	30		0,2	0,1	740	36	40	20	VFKB 45
CTVT/6-225	200 903	900	61		0,2	0,1	1210	40	43	22	VFKB 45
CTVT/6-250	203 691	880	86		0,3	0,2	1710	43	46	34	VFKB 45
CTVT/6-315	203 857	900	180		0,7	0,4	2800	48	51	39	VFKB 45
CTVT/6-400	203 901	930	345		1,4	0,8	4400	56	58	45,5	VFKB 45
CTVT/6-450	203 952	970	722		3,2	1,8	6500	56	62	75	VFKB 45
CTVT/6-500	200 676	970	1390		5,1	2,9	10500	63	69	115	VFKB 45
CTVT/6-560	203 768	980	2390		8,7	5	14300	66	73	129	VFKB 48
CTVT/6-630 H	200 791	970	5500		-	12,7	24540	74	80	215	VFTM TRI 5,5
CTVT/6-630	204 003	970	4070		14,8	8,5	21000	70	76	168	VFKB 48
CTVT/6-710 H	200 796	980	7500		-	16,2	32820	77	82	240	VFTM TRI 7,5
CTVT/6-710	200 380	980	7640		-	13,9	29100	75	80	229	VFTM TRI 7,5

CTVT	Code	Vitesse (tr/min.)		Puissance absorbée maxi (W)		Intensité maximum (400V)		Débit maximum (m ³ /h)	Niveau de pression sonore* (dB(A) GV/PV)		Poids (kg)	Commande & protection moteur	
		GV	PV	GV	PV	GV	PV		Aspiration)	Soufflage			
Triphasé 4/8 pôles													
CTVT/4/8-225	200 792	1380	710	163	79	0,3	0,2	1770	900	53/38	56/42	18,5	DEMA 0,4/1,3 DH
CTVT/4/8-250	200 793	1370	720	280	145	0,6	0,4	2670	1360	54/40	57/43	31,5	DEMA 0,4/1,3 DH
CTVT/4-8/315	204 162	1400	700	548	260	1,1	0,9	4490	2240	60/45	65/50	33	DEMA 0,4/1,3 DH
CTVT/4-8/400	204 516	138	720	1082	323	1,8	1	6750	3310	64/50	68/54	49,5	DEMA1/2,3DH
CTVT/4-8/450	204 517	1400	700	2200	600	6,1	2,5	9400	4800	68/53	74/59	77	DEMA 3,1/7,6 DH
Triphasé 2 vitesses dahlander													
CTVT/6/12-450	204 317	960	490	720	200	-	2/1	6400	3200	59/44	54/39	72	DEMA 1,3/3,1 DH
CTVT/6/12-500	204 225	960	490	1520	430	-	4,5/2,2	10000	5000	63/48	57/42	109	DEMA 2,3/5,7 DH
CTVT/6/12-560	200 400	950	480	2400	640	-	5,6/2,2	14200	7100	66/51	61/46	124	DEMA 2,3/5,7DH
CTVT/6/12-630	204 194	960	480	4100	730	-	8,1/2,6	20800	10400	70/55	64/49	161	DEMA 4,2/10 DH
CTVT/6/12-710	200 387	9950	450	7500	900	-	14,1/5,4	29000	14500	75/60	74/59	226	DEMA 5,7/15,5 DH

* Niveau de pression sonore mesuré à 3 m en champ hémisphérique, au point de fonctionnement 2 des courbes caractéristiques.

CARACTERISTIQUES GENERALES

Gamme de tourelles centrifuges de désenfumage à rejet d'air vertical, certifiée F400 120 (1).

La température maxi de l'air extrait en régime permanent est de 120°C

- Embase en tôle d'acier galvanisée.
- Turbine à réaction en acier galvanisé, montée en accouplement direct avec le moteur.
- Calotte en aluminium.
- Grillage de protection anti-volatiles.
- Disponibles selon les modèles en 4, 6, 4/8 ou 6/12 pôles.

(1) sauf modèles 180 et 200

- Moteurs monophasés 220- 240V50Hz (CTVB), IP55, classe F, avec protection contre les surcharges. Variables en tension.
- Moteurs triphasés 1 vitesse
- 220-240/400-415V-50Hz (CTVT), IP55, classe F, avec protection contre les surcharges.
- Variables en fréquence et en tension.
- Moteurs triphasés 2 vitesses 380-415V-50Hz, 4/8 poles, IP55, classe F, avec protection contre les surcharges*. Variables en fréquence et en tension.

Homologué F400-120 à la grande vitesse uniquement.

Les modèles 180, 200 et 225 sont spécialement conçus pour l'extraction des fumées.

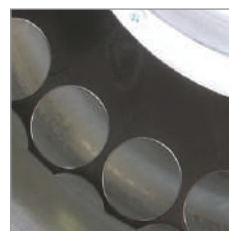

Grille de protection anti-volatiles



Anneaux de levage

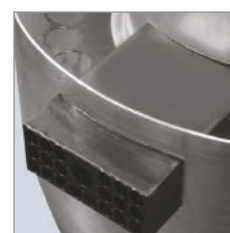

Conduit de refroidissement

TOURELLES CENTRIFUGES F400-120 (400°C/2H) REJET VERTICAL

MAX-TEMP CTVB/T



DIMENSIONS (MM)

CTVB	AV	BV	□ C	∅ D	□ E	∅ F	G
180	431	378	300	212	245	10	35
35	560	415	435	234	330	12	40
225	560	453	435	261	330	12	40
250	750	504	560	289	450	12	40
315	750	545	560	326	450	12	40
400	857	605	630	420	535	12	40
450	950	741	710	500	590	14	40
500	1216	832	905	630	750	14	40
560	1216	832	905	630	750	14	40
630	1327	1053	1100	710	840	14	40
710	1485	1161	1100	710	840	14	40

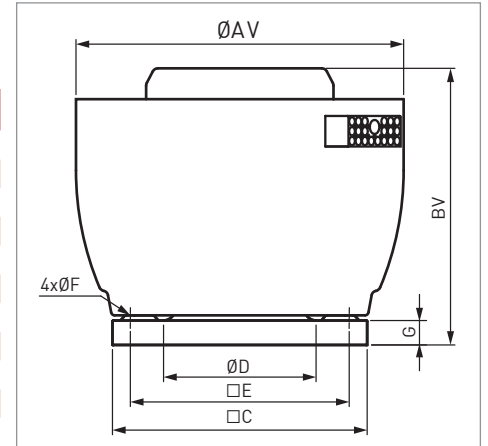

COURBES CARACTERISTIQUES

- q_v : Débit en m³/h et m³/s.
- p_{sf} : Pression statique en mmCE et Pa.
- P: Puissance absorbée en W.
- SFP: Facteur spécifique de puissance en W/m³/s (courbes bleues).

- Air sec normal à 20°C et 760 mmHg.
- Caractéristiques aéraliques selon les Normes ISO 5801 et AMCA 210-99.

Affichage des performances UNICLIMA

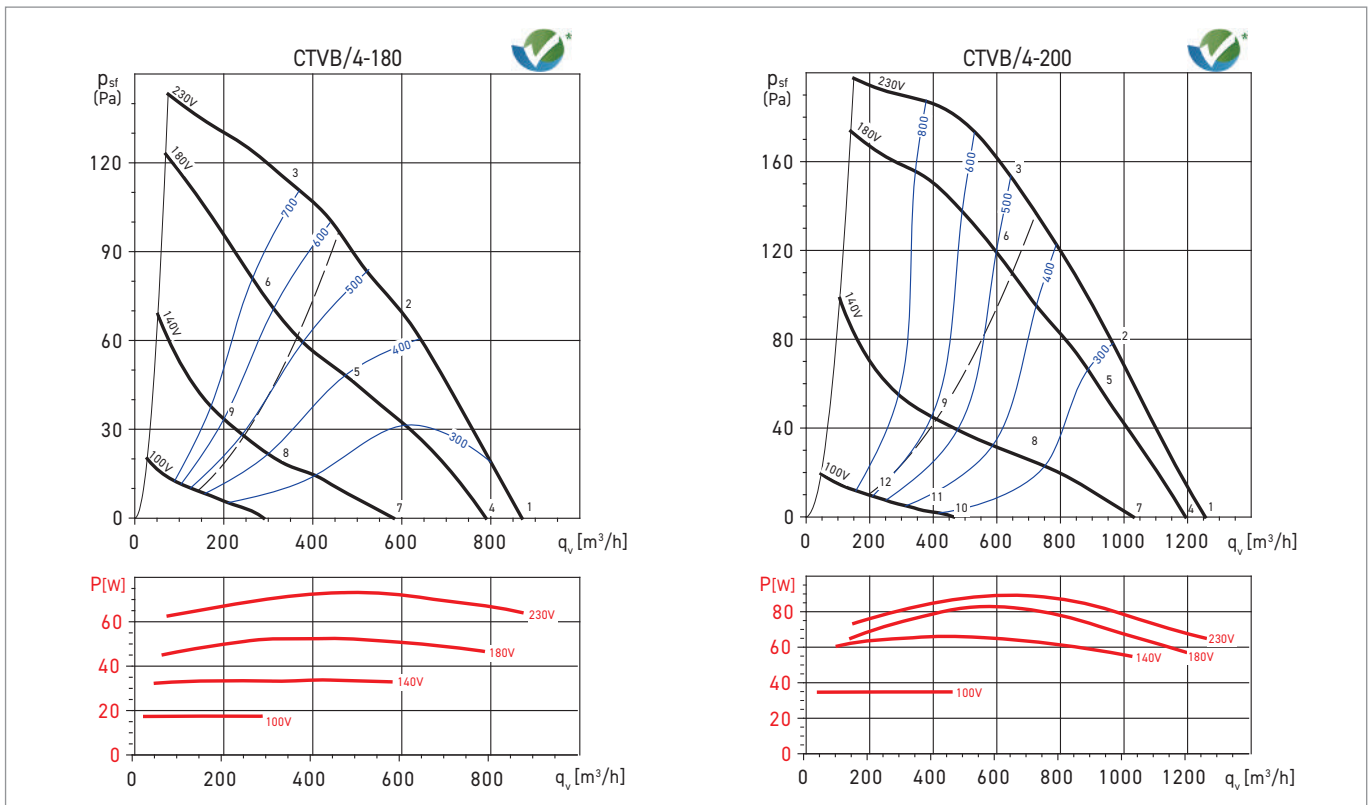

MAX-TEMP CTVB/T



COURBES CARACTERISTIQUES

- q_v : Débit en m^3/h et m^3/s .
- p_{sf} : Pression statique en mmCE et Pa.
- P: Puissance absorbée en W.
- SFP: Facteur spécifique que de puissance en $W/m^3/s$ (courbes bleues).

- Air sec normal à 20°C et 760 mmHg.
- Caractéristiques aérauliques selon les Normes ISO 5801 et AMCA 210-99.
- Affichage des performances UNICLIMA

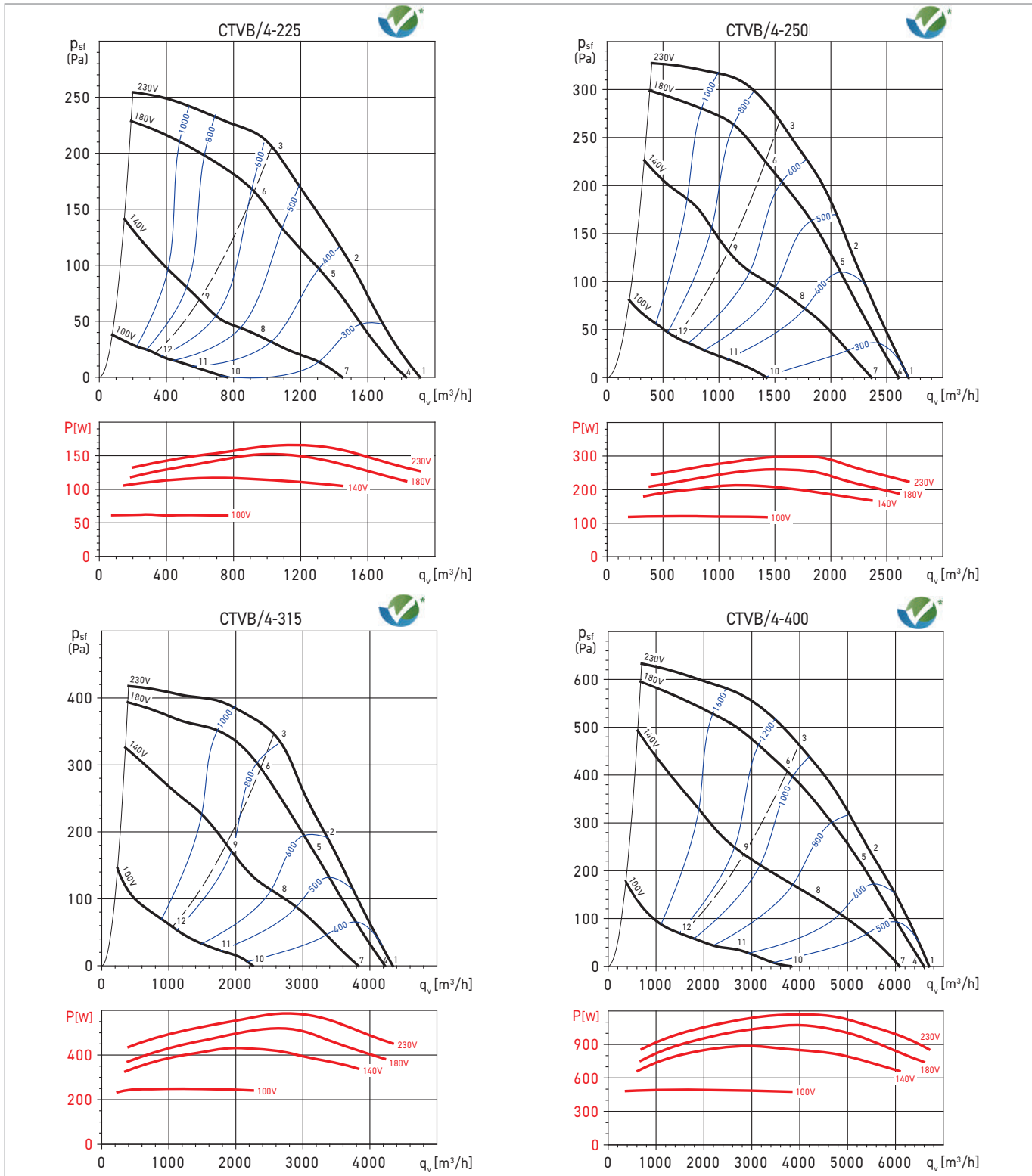

PROTECTION INCENDIE

TOURELLES CENTRIFUGES F400-120 (400°C/2H) REJET VERTICAL

MAX-TEMP CTVB/T



COURBES CARACTERISTIQUES

- q_v : Débit en m^3/h et m^3/s .
- p_{sf} : Pression statique en mmCE et Pa.
- P: Puissance absorbée en W.
- SFP: Facteur spécifique que de puissance en $W/m^3/s$ (courbes bleues).

- Air sec normal à 20°C et 760 mmHg.
- Caractéristiques aérauliques selon les Normes ISO 5801 et AMCA 210-99.
- Affichage des performances UNICLIMA

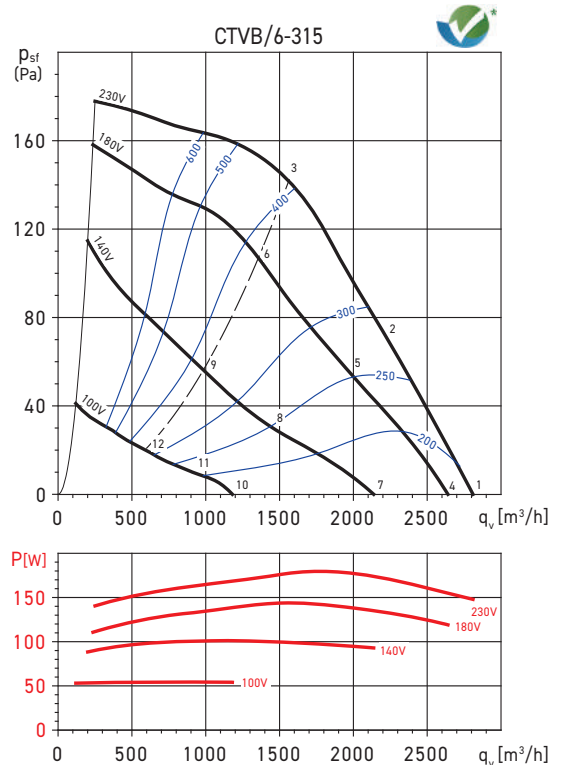
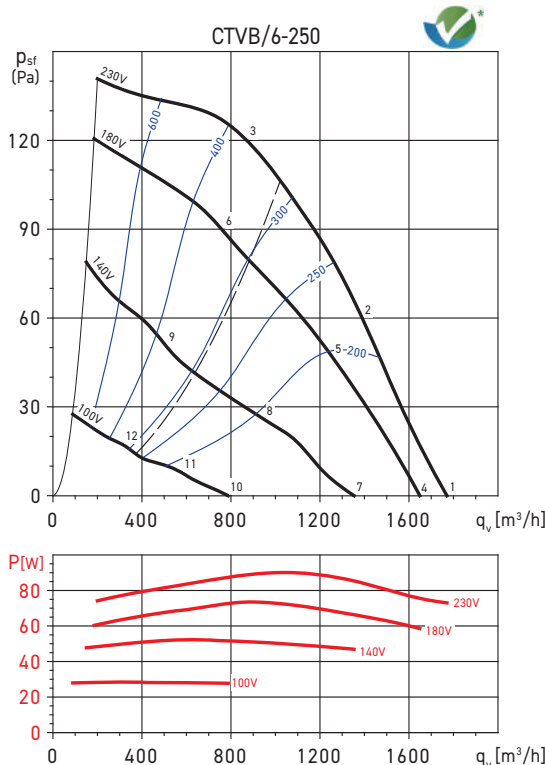
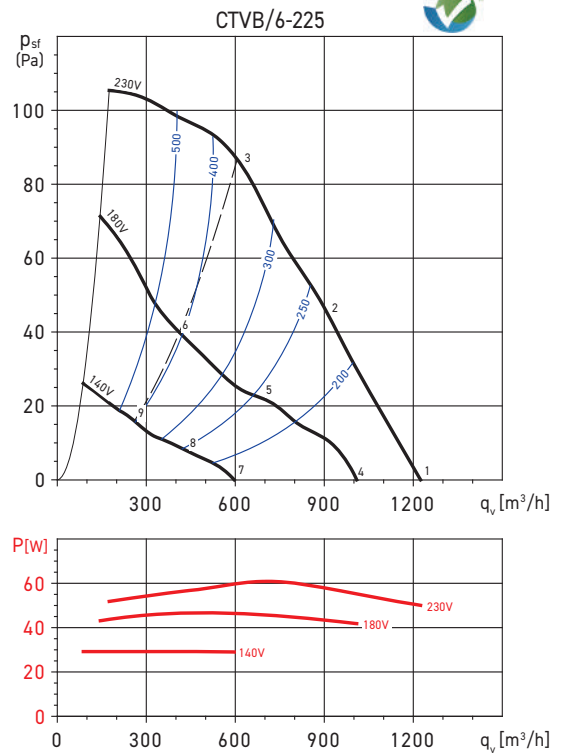
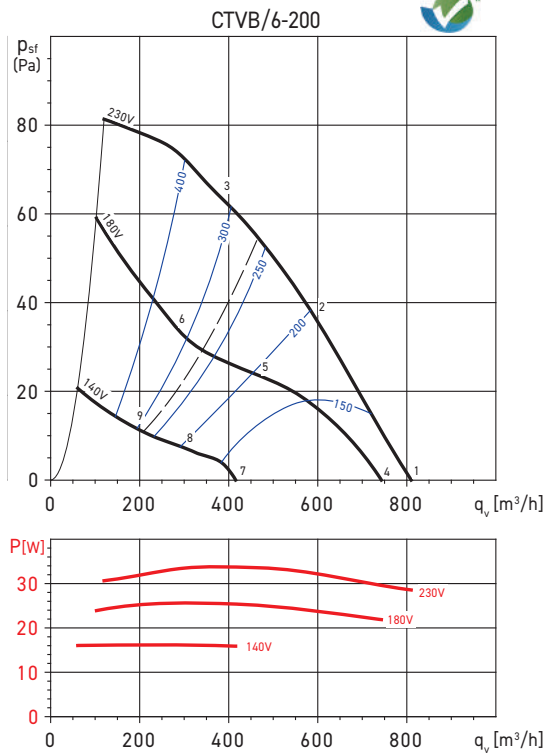

PROTECTION INCENDIE

MAX-TEMP CTVB/T



COURBES CARACTERISTIQUES

- q_v : Débit en m³/h et m³/s.
- p_{sf} : Pression statique en mmCE et Pa.
- P: Puissance absorbée en W.
- SFP: Facteur spécifique que de puissance en W/m³/s (courbes bleues).

- Air sec normal à 20°C et 760 mmHg.
- Caractéristiques aérauliques selon les Normes ISO 5801 et AMCA 210-99.

Affichage des performances UNICLIMA

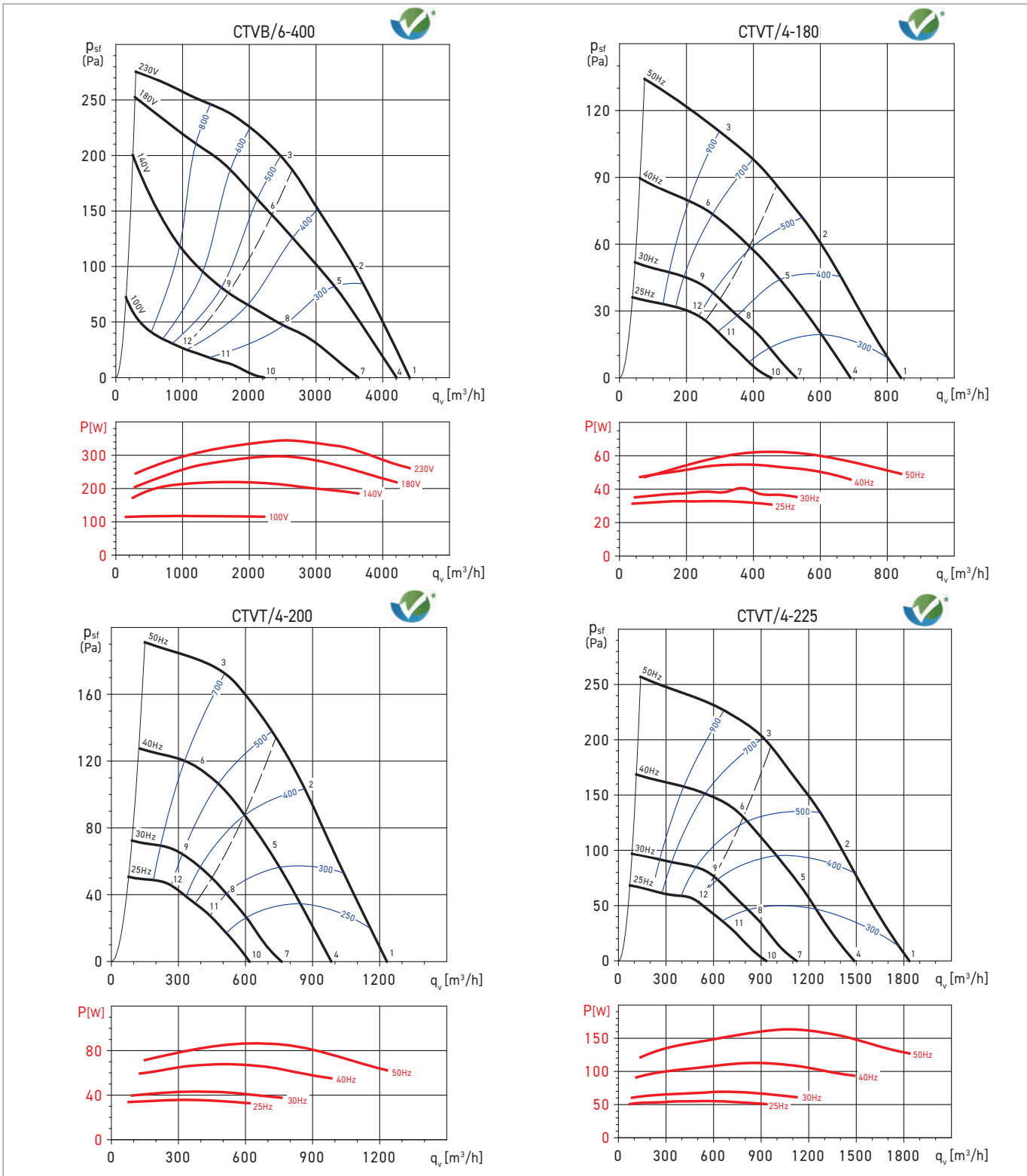

MAX-TEMP CTVB/T



COURBES CARACTERISTIQUES

- q_v : Débit en m^3/h et m^3/s .
- p_{sf} : Pression statique en mmCE et Pa.
- P: Puissance absorbée en W.
- SFP: Facteur spécifique de puissance en $W/m^3/s$ (courbes bleues).

- Air sec normal à 20°C et 760 mmHg.
- Caractéristiques aérauliques selon les Normes ISO 5801 et AMCA 210-99.

Affichage des performances UNICLIMA

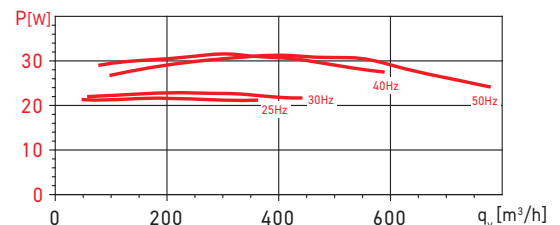
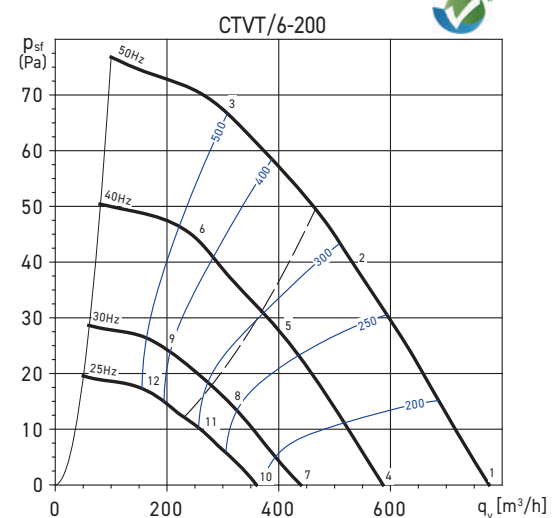
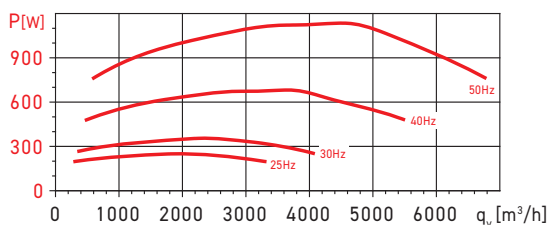
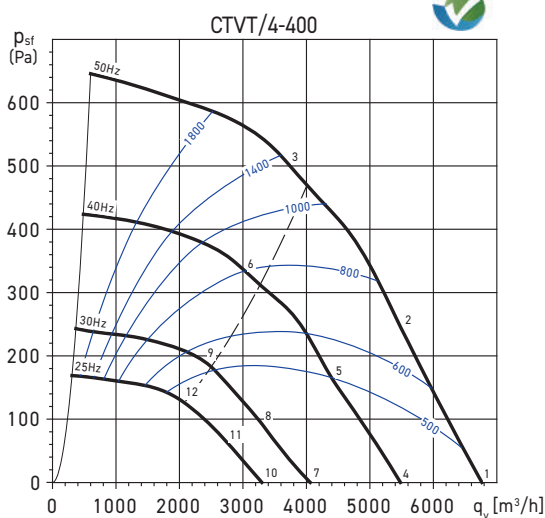
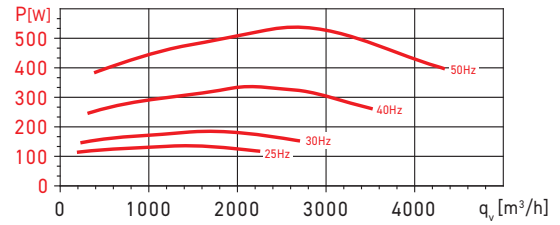
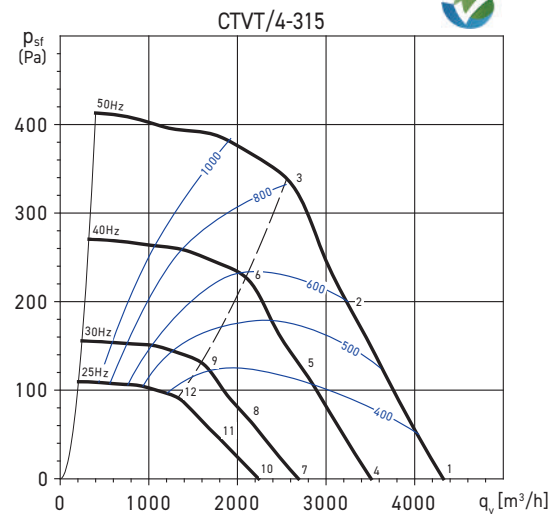
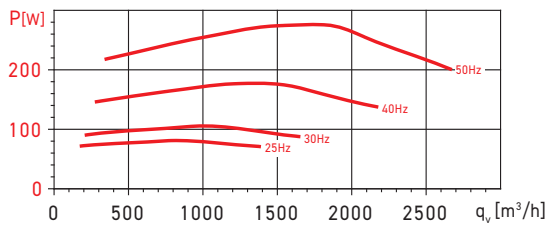
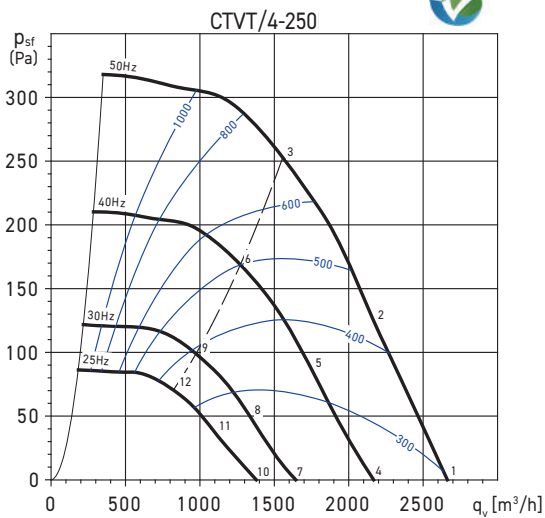

MAX-TEMP CTVB/T



COURBES CARACTERISTIQUES

- q_v : Débit en m^3/h et m^3/s .
- psf : Pression statique en $mmCE$ et Pa .
- P : Puissance absorbée en W .
- SFP: Facteur spécifique que de puissance en $W/m^3/s$ (courbes bleues).

- Air sec normal à $20^\circ C$ et $760 mmHg$.
- Caractéristiques aérauliques selon les Normes ISO 5801 et AMCA 210-99.

Affichage des performances UNICLIMA

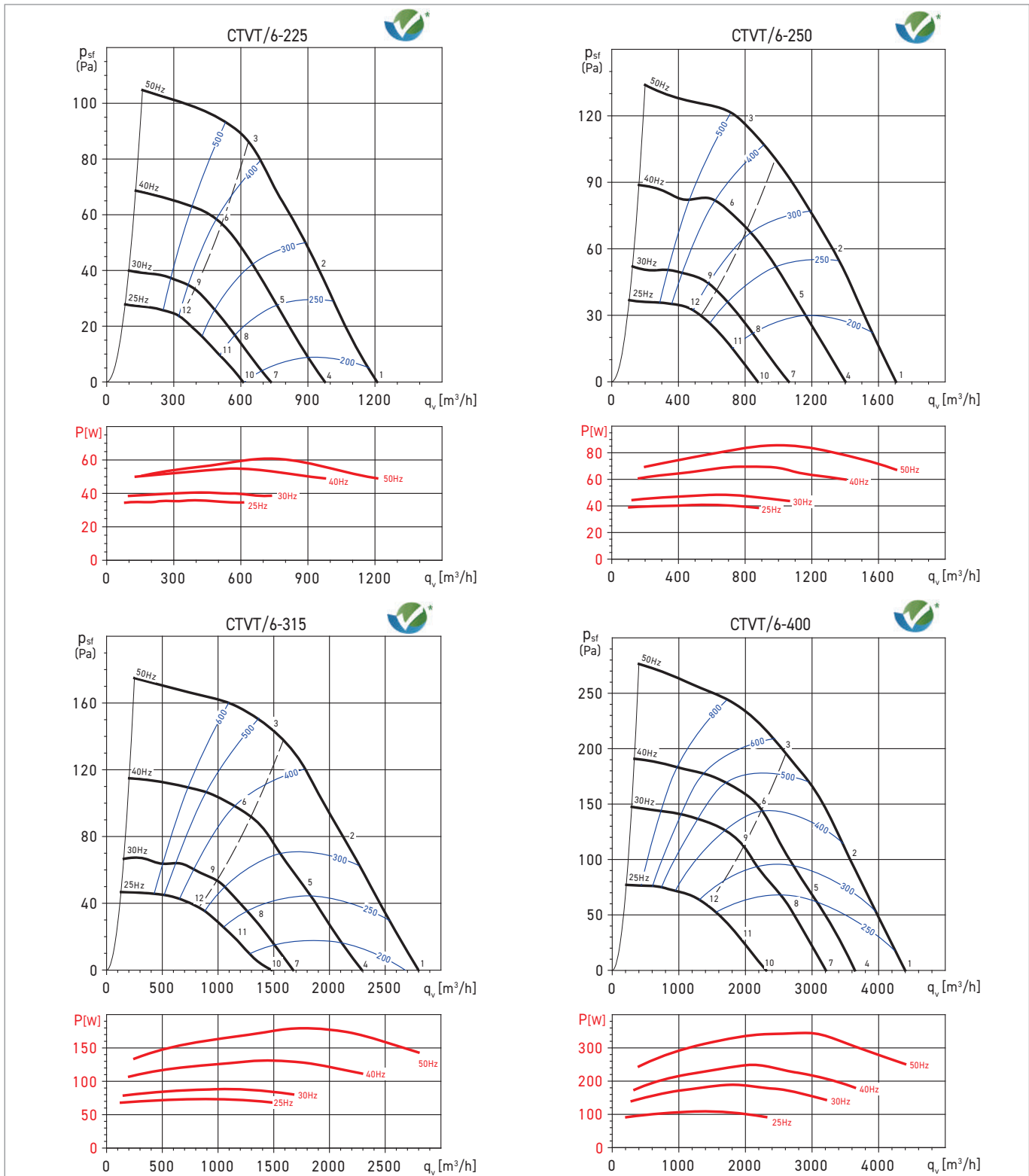

MAX-TEMP CTVB/T



COURBES CARACTERISTIQUES

- q_v : Débit en m^3/h et m^3/s .
- psf : Pression statique en $mmCE$ et Pa .
- P : Puissance absorbée en W .
- SFP: Facteur spécifique de puissance en $W/m^3/s$ (courbes bleues).

- Air sec normal à $20^\circ C$ et $760 mmHg$.
- Caractéristiques aérauliques selon les Normes ISO 5801 et AMCA 210-99.

Affichage des performances UNICLIMA

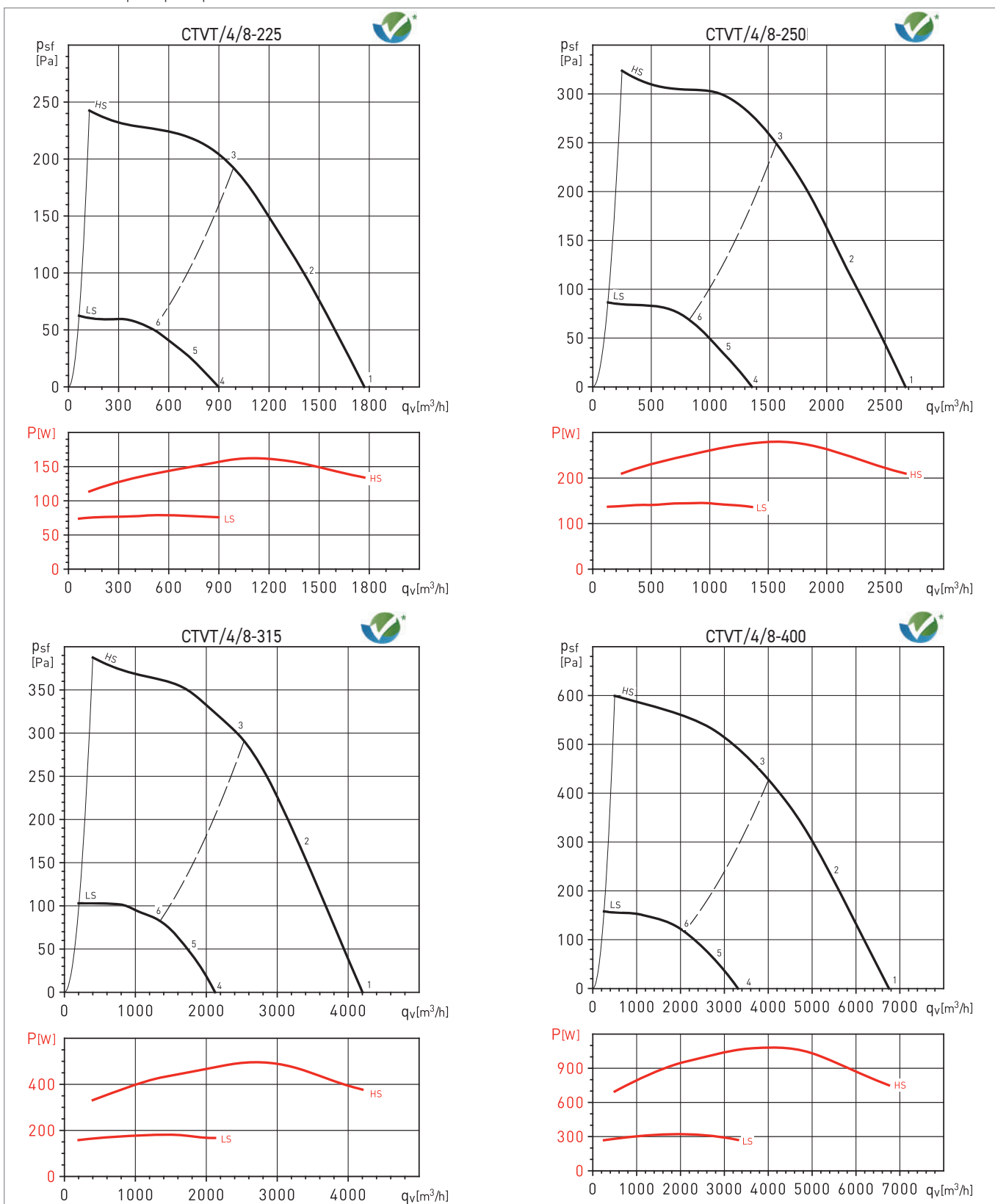

ACCESSOIRES

ACCESSOIRES DE MONTAGE

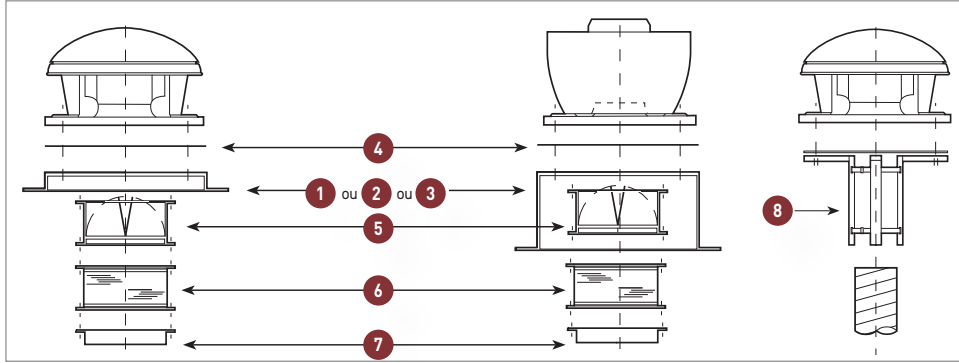

CTVB	①	Code	②	Code	③	Code	④	Code	⑤	Code	⑥	Code	⑦	Code	⑧	Code
	Cadre de scellement		Souche isolée		Silencieux de souche		Plaque d'adaptation plate		Clapet anti-retour		Bride de raccordement		Manchette souple		Adaptation circulaire	
180	JMS-300	960 783	JBS-300	960 819	JAA-300	964 167	JPA-300	963 789	JCA-300	963 785	JBR-300	963 799	JAE-300	963 914	JCC-300	963 775
200	JAA-435	960 792	JMS-435	960 795	JBS-435	964 168	JPA-435	963 770	JCA-435	963 771	JBR-435	963 772	JAE-435	963 924	JCC-435	963 786
225																
250	JAA-560	960 808	JMS-560	960 841	JBS-560	964 169	JPA-560	963 794	JCA-560	964 313	JBR-560	963 788	JAE-560	963 847	JCC-560	963 787
315																
400	JAA-630	963 628	JMS-630	963 632	JBS-630	964 170	JPA-630	963 761	JCA-630	964 331	JBR-630	963 762	JAE-630	963 816	JCC-630	963 773
450	JAA-710	963 629	JMS-710	963 633	JBS-710	964 171	JPA-710	963 795	JCA-710	964 221	JBR-710	963 800	JAE-710	963 934	JCC-710	-
500-560	JAA-905	963 630	JMS-905	963 634	JBS-905	964 172	JPA-905	963 758	JCA-905	964 319	JBR-905	963 832	JAE-905	963 948	JCC-905	-
630-710	JAA-1100	963 631	JMS-1100	963 635	JBS-1100	964 173	JPA-1100	963 836	JCA-1100	964 203	JCA-1100	963 832	JAE-1100	964 004	JCC-1100	-

Atténuation en dB(A), par bande de fréquence en (Hz)

Type	125	250	500	1000	2000	4000	8000
JAA-300	1	5	13	22	23	16	12
JAA-435	1	7	16	23	25	18	13
JAA-560	2	8	16	29	32	26	17
JAA-630	2	8	14	24	27	19	13
JAA-710	2	8	14	24	28	16	11
JAA-905	2	7	14	26	30	19	12
JAA-1100	2	7	16	27	32	20	13

Perte de charge des silencieux de souche JAA

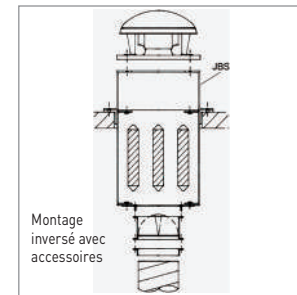
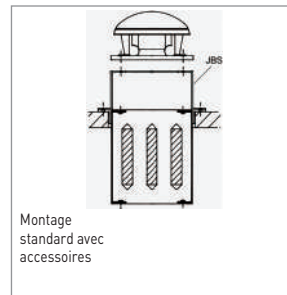
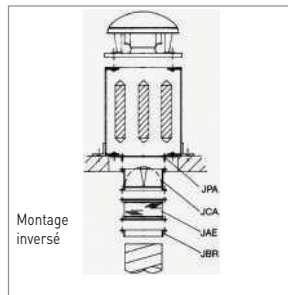
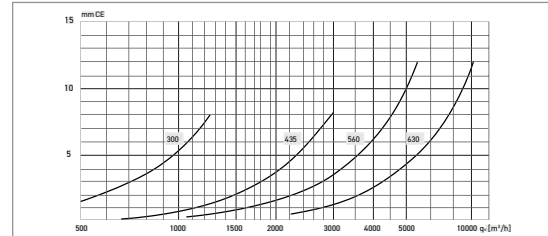

ACCESSOIRES ELECTRIQUES



MAXTEMP CTH/CTV	Interrupteur de proximité	Code	Variateur de tension	Code	Variateur de fréquence	Code	Commande & protection moteur	Code
Selon modèle	INTER PROX 1V	700 800	REB-1N	704 149	VFKB45	700 152	DEMA 0,4/1/1,3 DH	700 241
	INTER PROX 2V	700 809	REB-2,5N	704 177	VKFB48	700 153	DEMA 1/2,3 DH	700 247
			REB-5	700 191	VTFM TRI 5,5	705 073	DEMA 1,3/3,1 DH	700 249
			REB-10	700 190	VFTM TRI 7,5	705 086	DEMA 2,3/5,7 DH	700 252
							DEMA 3,1/7,6 DH	700 255
							DEMA 4,2/10 DH	700 257
							DEMA 5,7/15,5 DH	700 260

TNHB/T



LES + PRODUIT

- Utilisation en confort ou désenfumage
- Haute tolérance en température de flux d'air
- Plage de débits importante

APPLICATION

- Ventilation générale
- Ventilation industrielle
- Désenfumage pour ERP, IGH, VMC et habitat collectif
- Grandes cuisines professionnelles Agréées F400-120 (400°C/2h)

GAMME

- 2, 4, 6 pôles
- Versions 2 vitesses : Sur demande
- Moteurs monophasés 230V
- Moteurs triphasés 230/400V
- UVNR En confort avec variateur de vitesse obligatoire

CARACTERISTIQUES TECHNIQUES

IDENTIFICATION DU MODELE									
SERIE HORIZONTALE		NOMBRE DE POLES						CLASSE EFFICACITÉ	
TNHB	TNHT	2	4	6	I	ID	IDP	IE2	IE3
Alimentation monophasée 230V	Alimentation triphasée 230/400V	2 pôles	4 pôles	6 pôles	Inter de proximité	Inter de proximité + depressostat	Inter de proximité + depressostat + pyrodis	Puissance moteur triphasé de 0,12 à 0,55Kw	Puissance moteur triphasé égale ou supérieure à 0,75Kw

Référence avec Inter de proximité	Code	Référence avec Inter + Dépressostat	Code	Référence avec Inter + Dépressostat + Pyrodis	Code	Débit maxi (m³/h)	Tension (V)	Puissance (kW)	Intensité 230/400V (A)	Poids (kg)	Variateur de tension mode confort
Monophasé 2 pôles											
TNHB/2-250 I/IE1	201 000	TNHB/2-250 ID/IE1	201 001	TNHB/2-250 IDP/IE1	201 002	2100	230V	0,37	3,0/-	20	REBA 6
Monophasé 4 pôles											
TNHB/4-250 I/IE1	201 003	TNHB/4-250 ID/IE1	201 004	TNHB/4-250 IDP/IE1	201 105	1100	230V	0,25	2,5/-	20	REBA 3
TNHB/4-315 I/IE1	201 018	TNHB/4-315 ID/IE1	201 019	TNHB/4-315 IDP/IE1	201 020	2400	230V	0,25	2,5/-	24	REBA 3
TNHB/4-355 I/IE1	201 036	TNHB/4-355 ID/IE1	201 037	TNHB/4-355 IDP/IE1	201 038	3700	230V	0,25	2,5/-	30	REBA 3
TNHB/4-400 I/IE1	201 058	TNHB/4-400 ID/IE1	201 059	TNHB/4-400 IDP/IE1	201 060	5800	230V	0,55	3,9/-	36	REBA 6
Monophasé 6 pôles											
TNHB/6-315 I/IE1	201 021	TNHB/6-315 ID/IE1	201 022	TNHB/6-315 IDP/IE1	201 023	1600	230V	0,18	1,6/-	26	REBA 3
TNHB/6-355 I/IE1	201 039	TNHB/6-355 ID/IE1	201 040	TNHB/6-355 IDP/IE1	201 041	2500	230V	0,18	1,6/-	33	REBA 3
TNHB/6-400 I/IE1	201 061	TNHB/6-400 ID/IE1	201 062	TNHB/6-400 IDP/IE1	201 063	3800	230V	0,25	2,3/-	34	REBA 6
TNHB/6-450 I/IE1	201 080	TNHB/6-450 ID/IE1	201 081	TNHB/6-450 IDP/IE1	201 082	5500	230V	0,25	2,3/-	47	REBA 6
TNHB/6-500 I/IE1	201 104	TNHB/6-500 ID/IE1	201 105	TNHB/6-500 IDP/IE1	201 106	7000	230V	0,37	3,0/-	53	REBA 6

TOURELLES CENTRIFUGES F400-120 (400°C/2H) REJET HORIZONTAL

TNHB/T



CARACTERISTIQUES GENERALES

Référence avec inter de proximité	Code	Référence avec inter + dépressostat	Code	Référence avec inter + dépressostat + Pyrodis	Code	Débit maxi (m³/h)	Tension (V-Hz)	Puissance (kW)	Intensité 230/400V (A)	Poids (kg)	Variateur de fréquence 3-400V
Triphasé 2 pôles											
TNHT/2-250 I/IE2	201 012	TNHT/2-250 ID/IE2	201 013	TNHT/2-250 IDP/IE2	201 014	2100	230/400V	0,37	1,56/0,89	22	VFTM TRI 0,37Kw
Triphasé 4 pôles											
TNHT/4-250 I/IE2	201 015	TNHT/4-250 ID/IE2	201 016	TNHT/4-250 IDP/IE2	201 017	1100	230/400V	0,25	1,36/0,78	22	VFTM TRI 0,37Kw
TNHT/4-315 I/IE2	201 030	TNHT/4-315 ID/IE2	201 031	TNHT/4-315 IDP/IE2	201 032	2400	230/400V	0,25	1,36/0,78	26	VFTM TRI 0,37Kw
TNHT/4-355 I/IE2	201 048	TNHT/4-355 ID/IE2	201 049	TNHT/4-355 IDP/IE2	201 050	3700	230/400V	0,25	1,36/0,78	33	VFTM TRI 0,37Kw
TNHT/4-400 I/IE3	200 201	TNHT/4-400 ID/IE3	200 202	TNHT/4-400 IDP/IE3	200 200	5800	230/400V	0,55	2,17/1,25	39	VFTM TRI 0,55Kw
TNHT/4-450 I/IE3	200 204	TNHT/4-450 ID/IE3	200 205	TNHT/4-450 IDP/IE3	200 203	8200	230/400V	1,10	4,07/2,34	59	VFTM TRI 1,1Kw
TNHT/4-500 I/IE3	200 207	TNHT/4-500 ID/IE3	200 208	TNHT/4-500 IDP/IE3	200 206	10600	230/400V	1,50	5,48/3,15	65	VFTM TRI 1,5Kw
TNHT/4-560 I/IE3	200 210	TNHT/4-560 ID/IE3	200 211	TNHT/4-560 IDP/IE3	200 209	13500	230/400V	2,20	7,93/4,56	87	VFTM TRI 2,2Kw
Triphasé 6 pôles											
TNHT/6-315 I/IE2	201 033	TNHT/6-315 ID/IE2	201 034	TNHT/6-315 IDP/IE2	201 035	1600	230/400V	0,18	1,26/0,72	27	VFTM TRI 0,37Kw
TNHT/6-355 I/IE2	201 051	TNHT/6-355 ID/IE2	201 052	TNHT/6-355 IDP/IE2	201 053	2500	230/400V	0,18	1,26/0,72	34	VFTM TRI 0,37Kw
TNHT/6-400 I/IE2	201 073	TNHT/6-400 ID/IE2	201 074	TNHT/6-400 IDP/IE2	201 075	3800	230/400V	0,37	1,83/1,05	39	VFTM TRI 0,37Kw
TNHT/6-450 I/IE2	201 092	TNHT/6-450 ID/IE2	201 093	TNHT/6-450 IDP/IE2	201 094	5500	230/400V	0,37	1,83/1,05	52	VFTM TRI 0,37Kw
TNHT/6-500 I/IE2	201 116	TNHT/6-500 ID/IE2	201 117	TNHT/6-500 IDP/IE2	201 118	7000	230/400V	0,55	2,59/1,49	56	VFTM TRI 0,55Kw
TNHT/6-560 I/IE3	200 181	TNHT/6-560 ID/IE3	200 182	TNHT/6-560 IDP/IE3	200 180	9000	230/400V	0,75	3,39/1,95	76	VFTM TRI 0,75Kw
TNHT/6-630 I/IE3	200 213	TNHT/6-630 ID/IE2	200 214	TNHT/6-630 IDP/IE3	201 212	13000	230/400V	1,10	4,68/2,69	88	VFTM TRI 1,1Kw
TNHT/6-710 I/IE3	200 219	TNHT/6-710 ID/IE3	200 220	TNHT/6-710 IDP/IE3	200 218	20000	230/400V	3,00	12,0/6,91	158	VFTM TRI 3Kw
TNHT/6-800B I/IE3	200 225	TNHT/6-800B ID/IE3	200 226	TNHT/6-800B IDP/IE3	200 224	24500	230/400V	4,00	15,6/8,99	196	VFTM TRI 4Kw
TNHT/6-800H I/IE3	200 228	TNHT/6-800H ID/IE3	200 229	TNHT/6-800H IDP/IE3	200 227	28500	230/400V	5,50	21,7/12,5	208	VFTM TRI 5,5Kw
TNHT/6-900 I/IE3	201 256	TNHT/6-900 ID/IE3	201 257	TNHT/6-900 IDP/IE3	201 258	34000	230/400V	7,50	25,6/14,7	331	VFTM TRI 7,5Kw

CARACTÉRISTIQUES TECHNIQUES



Facilité d'installation



Inter de proximité monté et câblé



Roue à réaction



Grillage anti-volatiles

- Moteurs certifiés F400-120 (400°C/2h)
- Moteurs IP55, classe F
- Vitesse variable en tension pour les modèles monophasés 230V
- Modèles triphasés acceptent la variation de vitesse par variateurs de fréquence
- Turbine à réaction en acier galvanisé, montée en accouplement direct avec le moteur
- Platine d'aspiration, bras et support moteur en tôle d'acier galvanisée
- Pavillon d'aspiration du type convergent/divergent pour une optimisation aéroulique et un rendement accru de la tourelle, avec des niveaux sonores réduits
- Calotte en ABS PMMA gris RAL 7024
- Intégration harmonieuse de l'interrupteur de proximité
- Grillage de protection anti-volatiles

TNHB/T



DIMENSIONS (MM)

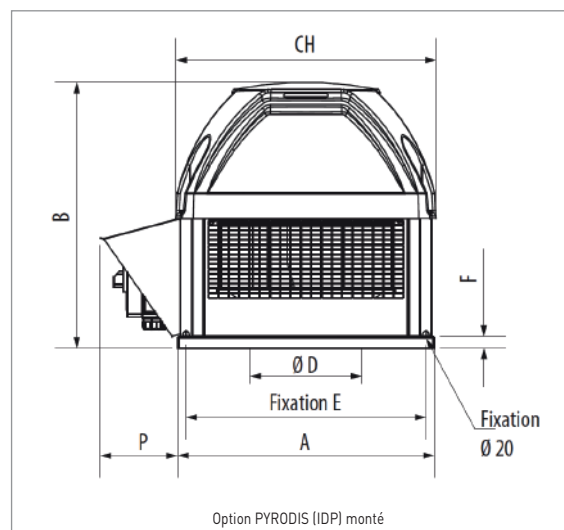
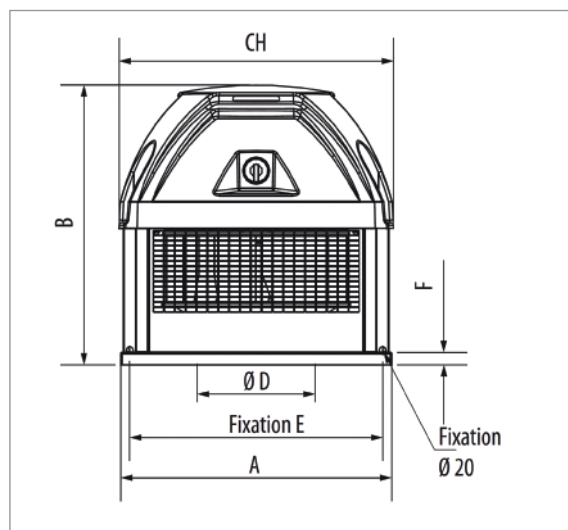

TNH	A	B	CH	E	F	P	Ø D
250	430	438	436	344	30	105	214,0
315	430	483	436	344	30	125	256,6
355	540	570	553	450	30	146	289,1
400	540	609	553	450	30	169	325,8
450	660	684	669	570	30	190	366,5
500	660	700	669	570	30	198	407,3
560	800	763	817	668	30	209	455,2
630	800	805	817	668	30	234	513,1
695	946	918	957	830	30	173	541,0
710	946	1088	957	830	40	273	577,9
760	946	940	957	830	30	187	596,0
810	946	984	957	830	40	204	650,9
800B	946	1114	957	830	40	284	650,9
800H	946	1172	957	830	40	317	646,0
900	1250	1253	1262	1100	62	315	732,3

TOURELLES CENTRIFUGES F400-120 (400°C/2H) REJET VERTICAL

TNVB/T



LES + PRODUIT

- Utilisation en confort ou désenfumage
- Haute tolérance en température de flux d'air
- Plage de débits importante

APPLICATION

- Ventilation générale
- Ventilation industrielle
- Désenfumage pour ERP, IGH, VMC et habitat collectif
- Grandes cuisines professionnelles
- Agréées F400-120 (400°C/2h)

GAMME

- 2, 4, 6 pôles
- Versions 2 vitesses : Sur demande
- Moteurs monophasés 230V
- Moteurs triphasés 230/400V
- UVNR En confort avec variateur de vitesse obligatoire

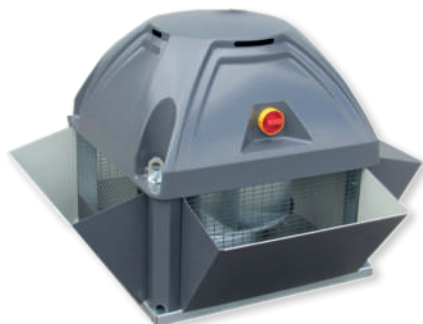

CARACTERISTIQUES GENERALES

IDENTIFICATION DU MODELE

SERIE HORIZONTALE		NOMBRE DE POLES			CLASSE EFFICACITÉ				
TNVB	TNVT	2	4	6	I	ID	IDP	IE2	IE3
Alimentation monophasée 230V	Alimentation triphasée 230/400V	2 pôles	4 pôles	6 pôles	Inter de proximité	Inter de proximité + depressostat	Inter de proximité + depressostat + pyrodis	Puissance moteur triphasé de 0,12 à 0,55Kw	Puissance moteur triphasé égale ou supérieure à 0,75Kw

Référence avec inter de proximité	Code	Référence avec inter + depressostat	Code	Référence avec inter + depressostat + Pyrodis	Code	Débit maxi (m³/h)	Tension (V)	Puissance (kW)	Intensité 230/400V (A)	Poids (kg)	Variateur de tension ou de fréquence Mode confort
Monophasé 2 pôles											
TNVB/2-250 I/IE1	201 265	TNVB/2-250 ID/IE1	201 266	TNVB/2-250 IDP/IE1	201 267	2100	230V	0,37	3,0/ -	20	REBA 6
Monophasé 4 pôles											
TNVB/4-250 I/IE1	201 268	TNVB/4-250 ID/IE1	201 269	TNVB/4-250 IDP/IE1	201 270	1100	230V	0,25	2,5/ -	20	REBA 3
TNVB/4-315 I/IE1	201 283	TNVB/4-315 ID/IE1	201 284	TNVB/4-315 IDP/IE1	201 285	2400	230V	0,25	2,5/ -	24	REBA 3
TNVB/4-355 I/IE1	201 301	TNVB/4-355 ID/IE1	201 302	TNVB/4-355 IDP/IE1	201 303	3700	230V	0,25	2,5/ -	30	REBA 3
TNVB/4-400 I/IE1	201 323	TNVB/4-400 ID/IE1	201 324	TNVB/4-400 IDP/IE1	201 325	5800	230V	0,55	3,9/ -	36	REBA 6
Monophasé 6 pôles											
TNVB/6-315 I/IE1	201 286	TNVB/6-315 ID/IE1	201 287	TNVB/6-315 IDP/IE1	201 288	1600	230V	0,18	1,6/ -	26	REBA 3
TNVB/6-355 I/IE1	201 304	TNVB/6-355 ID/IE1	201 305	TNVB/6-355 IDP/IE1	201 306	2500	230V	0,18	1,6/ -	33	REBA 3
TNVB/6-400 I/IE1	201 326	TNVB/6-400 ID/IE1	201 327	TNVB/6-400 IDP/IE1	201 328	3800	230V	0,25	2,3/ -	34	REBA 3
TNVB/6-450 I/IE1	201 345	TNVB/6-450 ID/IE1	201 346	TNVB/6-450 IDP/IE1	201 347	5500	230V	0,25	2,3/ -	47	REBA 3
TNVB/6-500 I/IE1	201 369	TNVB/6-500 ID/IE1	201 370	TNVB/6-500 IDP/IE1	201 371	7000	230V	0,37	3,0/ -	53	REBA 6
Triphasé 2 pôles											
TNVT/2-250 I/IE2	201 277	TNVT/2-250 ID/IE2	201 278	TNVT/2-250 IDP/IE2	201 279	2100	230/400V	0,37	1,56/0,89	22	VFTM TRI 0,37kW
Triphasé 4 pôles											
TNVT/4-250 I/IE2	201 280	TNVT/4-250 ID/IE2	201 281	TNVT/4-250 IDP/IE2	201 282	1100	230/400V	0,25	1,36/0,78	22	VFTM TRI 0,37kW
TNVT/4-315 I/IE2	201 295	TNVT/4-315 ID/IE2	201 296	TNVT/4-315 IDP/IE2	201 297	2400	230/400V	0,25	1,36/0,78	26	VFTM TRI 0,37kW
TNVT/4-355 I/IE2	201 313	TNVT/4-355 ID/IE2	201 314	TNVT/4-355 IDP/IE2	201 315	3700	230/400V	0,25	1,36/0,78	33	VFTM TRI 0,37kW
TNVT/4-400 I/IE3	200 234	TNVT/4-400 ID/IE3	200 235	TNVT/4-400 IDP/IE3	200 233	5800	230/400V	0,55	2,17/1,25	39	VFTM TRI 0,55kW
TNVT/4-450 I/IE3	200 237	TNVT/4-450 ID/IE3	200 238	TNVT/4-450 IDP/IE3	200 236	8200	230/400V	1,10	4,07/2,34	59	VFTM TRI 0,55kW
TNVT/4-500 I/IE3	200 240	TNVT/4-500 ID/IE3	200 241	TNVT/4-500 IDP/IE3	200 239	10600	230/400V	1,50	5,48/3,15	65	VFTM TRI 1,1kW
TNVT/4-560 I/IE3	200 243	TNVT/4-560 ID/IE3	200 244	TNVT/4-560 IDP/IE3	200 242	13500	230/400V	2,20	7,93/4,56	87	VFTM TRI 2,2kW

TOURELLES CENTRIFUGES F400-120 (400°C/2H) REJET VERTICAL

TNVB/T



CARACTERISTIQUES GENERALES

IDENTIFICATION DU MODELE									
SERIE HORIZONTALE		NOMBRE DE POLES			ID			CLASSE EFFICACITÉ	
TNVB	TNVT	2	4	6	I	ID	IDP	IE2	IE3
Alimentation monophasée 230V	Alimentation triphasée 230/400V	2 pôles	4 pôles	6 pôles	Inter de proximité	Inter de proximité + dépressostat	Inter de proximité + dépressostat + pyrodis	Puissance moteur triphasé de 0,12 à 0,55kW	Puissance moteur triphasé égale ou supérieure à 0,75kW

Référence avec inter de proximité	Code	Référence avec inter + dépressostat	Code	Référence avec inter + dépressostat + Pyrodis	Code	Débit maxi (m³/h)	Tension (V)	Puissance (kW)	Intensité 230/400V (A)	Poids (kg)	Variateur de fréquence Mode confort
Triphasé 6 pôles											
TNVT/6-315 I/IE2	201 298	TNVT/6-315 ID/IE2	201 299	TNVT/6-315 IDP/IE2	201 300	1600	230/400V	0,18	1,26/0,72	27	VFTM TRI 0,37kW
TNVT/6-355 I/IE2	201 316	TNVT/6-355 ID/IE2	201 317	TNVT/6-355 IDP/IE2	201 318	2500	230/400V	0,18	1,26/0,72	34	VFTM TRI 0,37kW
TNVT/6-400 I/IE2	201 338	TNVT/6-400 ID/IE2	201 339	TNVT/6-400 IDP/IE2	201 340	3800	230/400V	0,37	1,83/1,05	39	VFTM TRI 0,37kW
TNVT/6-450 I/IE2	201 357	TNVT/6-450 ID/IE2	201 358	TNVT/6-450 IDP/IE2	201 359	5500	230/400V	0,37	1,83/1,05	52	VFTM TRI 0,55kW
TNVT/6-500 I/IE2	201 381	TNVT/6-500 ID/IE2	201 382	TNVT/6-500 IDP/IE2	201 383	7000	230/400V	0,55	2,59/1,49	56	VFTM TRI 0,75kW
TNVT/6-560 I/IE3	200 184	TNVT/6-560 ID/IE3	200 185	TNVT/6-560 IDP/IE3	200 183	9000	230/400V	0,75	3,39/1,95	76	VFTM TRI 1,1kW
TNVT/6-630 I/IE3	200 246	TNVT/6-630 ID/IE3	201 247	TNVT/6-630 IDP/IE3	201 245	13000	230/400V	1,10	4,68/2,69	88	VFTM TRI 3kW
TNVT/6-710 I/IE3	200252	TNVT/6-710 ID/IE3	200 253	TNVT/6-710 IDP/IE3	200 251	20000	230/400V	3,00	12,0/6,91	158	VFTM TRI 4kW
TNVT/6-800B I/IE3	200 258	TNVT/6-800B ID/IE3	200 259	TNVT/6-800B IDP/IE3	200 257	24500	230/400V	4,00	15,6/8,99	196	VFTM TRI 5,5kW
TNVT/6-800H I/IE3	200 261	TNVT/6-800H ID/IE3	200 262	TNVT/6-800H IDP/IE3	200 260	28500	230/400V	5,50	21,7/12,5	208	VFTM TRI 5,5kW
TNVT/6-900 I/IE3	201 521	TNVT/6-900 ID/IE3	201 522	TNVT/6-900 IDP/IE3	200 523	34000	230/400V	7,50	25,6/14,7	331	VFTM TRI 7,5kW

CARACTERISTIQUES TECHNIQUES



Facilité d'installation



Inter de proximité monté et câblé



Dé ecteur monté



Grillage anti-volatiles

IMPORTANT

Il est OBLIGATOIRE d'insérer un dispositif électrique qui, en cas d'incendie, permet de basculer sur l'alimentation électrique de sécurité et de shunter le mode confort.

- Moteurs certifiés F400-120 (400°C/2h)
- Moteurs IP55, classe F
- Vitesse variable en tension pour les modèles monophasés 230V
- Modèles triphasés acceptent la variation de vitesse par variateurs de fréquence
- Turbine à réaction en acier galvanisé, montée en accouplement direct avec le moteur
- Platine d'aspiration, bras et support moteur en tôle d'acier galvanisée
- Pavillon d'aspiration du type convergent/divergent pour une optimisation aéroulque et un rendement accru de la tourelle, avec des niveaux sonores réduits
- Calotte en ABS PMMA gris RAL 7024
- Rejet vertical par 4 déflecteurs en tôle prélaquée RAL 7024 livrés et montés d'usine
- Intégration harmonieuse de l'interrupteur de proximité
- Grillage de protection anti-volatiles

TOURELLES CENTRIFUGES F400-120 (400°C/2H) REJET VERTICAL

TNVB/T



DIMENSIONS (MM)

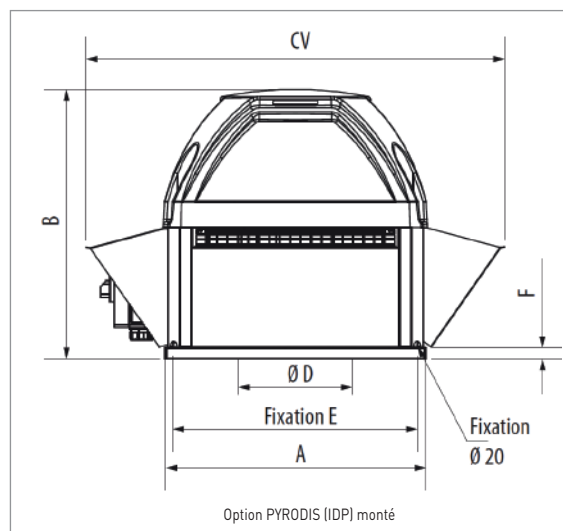
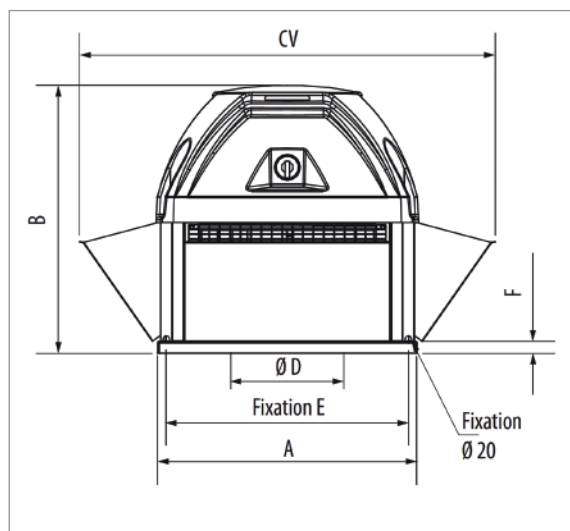

TNV	A	B	CV	E	F	Ø D
250	430	438	626	344	30	214,0
315	430	483	680	344	30	256,6
355	540	570	846	450	30	289,1
400	540	609	895	450	30	325,8
450	660	684	1058	570	30	366,5
500	660	700	1074	570	30	407,3
560	800	763	1232	668	30	455,2
630	800	805	1283	668	30	513,1
695	946	918	1300	830	30	541,0
710	946	1088	1489	830	40	577,9
760	946	940	1328	830	30	596,0
810	946	984	1367	830	40	650,9
800B	946	1114	1519	830	40	650,9
800H	946	1172	1584	830	40	646,0
900	1250	1253	1874	1100	62	732,3

PROTECTION
INCENDIE

TOURELLES CENTRIFUGES F400-120 (400°C/2H)

TNH/TNV



COURBES CARACTERISTIQUES

- Qv = débit en m³/h
- Pstat = Pression statique en Pa
- Air sec normal à 20°C et 760mmHg

• Essais aérauliques selon les normes ISO 5801 et AMCA 210-99

Affichage des performances UNICLIMA

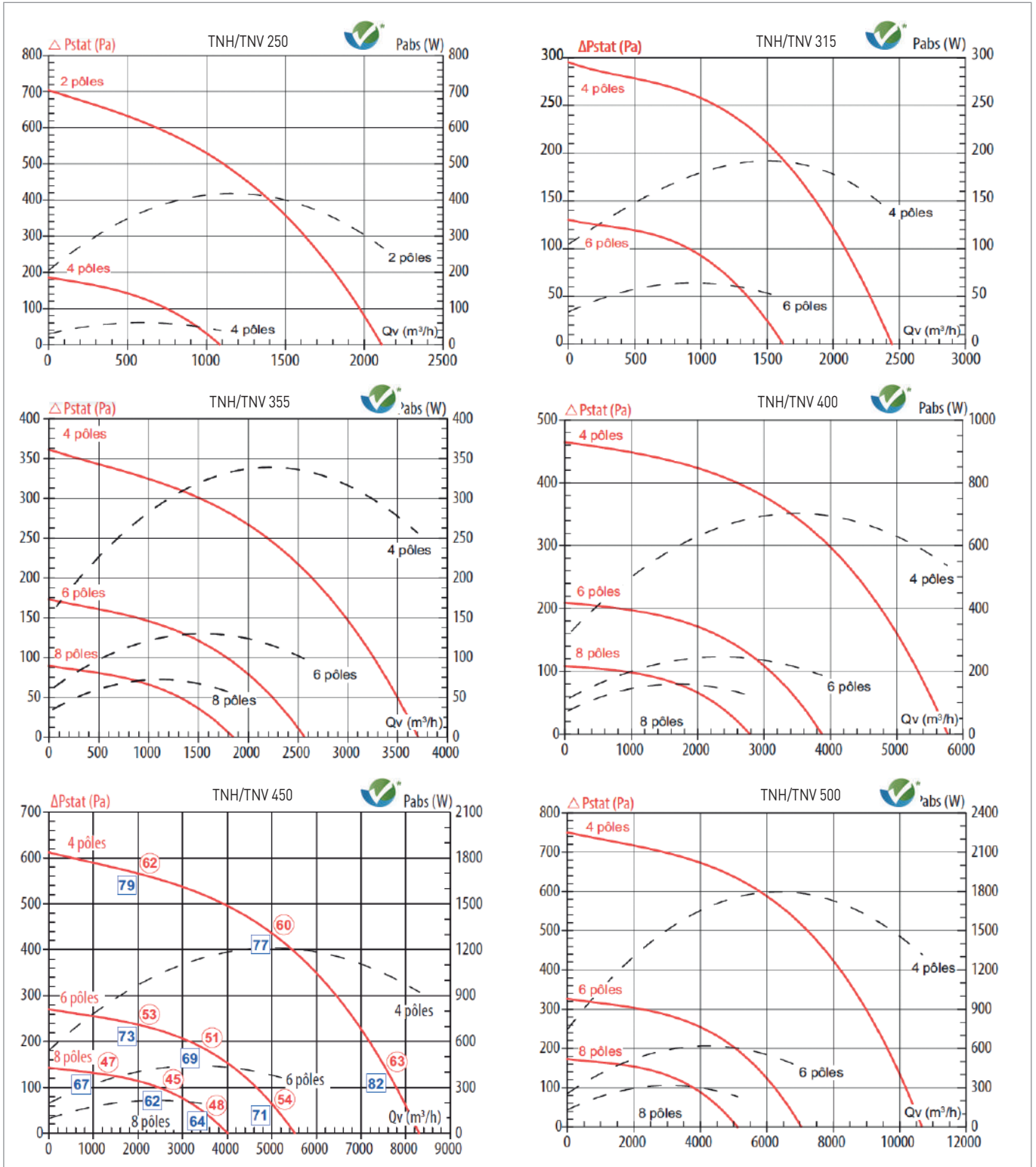

PROTECTION INCENDIE



COURBES CARACTERISTIQUES

- Qv = débit en m³/h
- Pstf = Pression statique en Pa
- Air sec normal à 20°C et 760mmHg

• Essais aérauliques selon les normes ISO 5801 et AMCA 210-99

Affichage des performances UNICLIMA

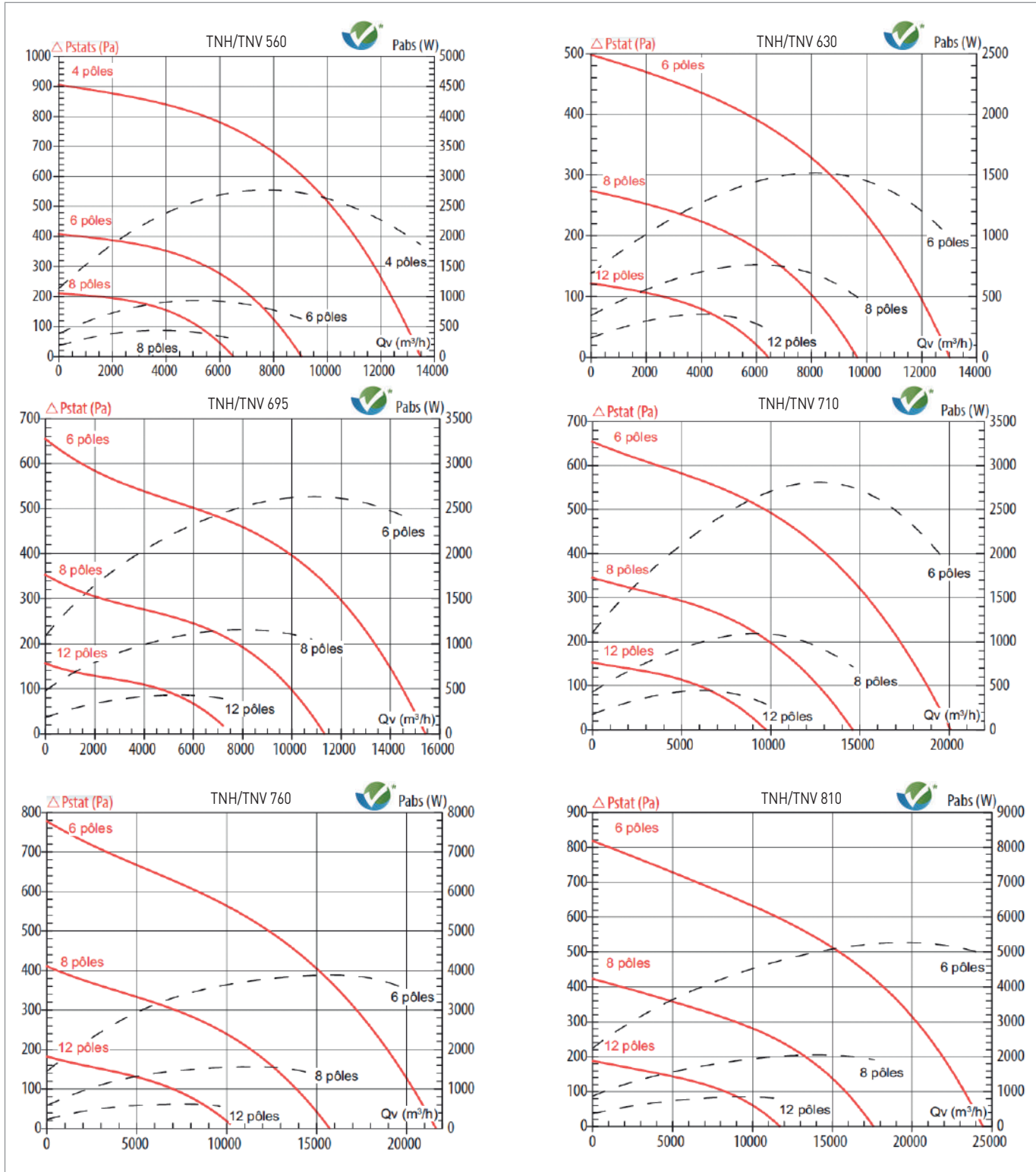

TNH/TNV



COURBES CARACTERISTIQUES

- Qv = débit en m³/h
- Pstat = Pression statique en Pa
- Air sec normal à 20°C et 760mmHg

• Essais aérauliques selon les normes ISO 5801 et AMCA 210-99

Affichage des performances UNICLIMA

PROTECTION INCENDIE

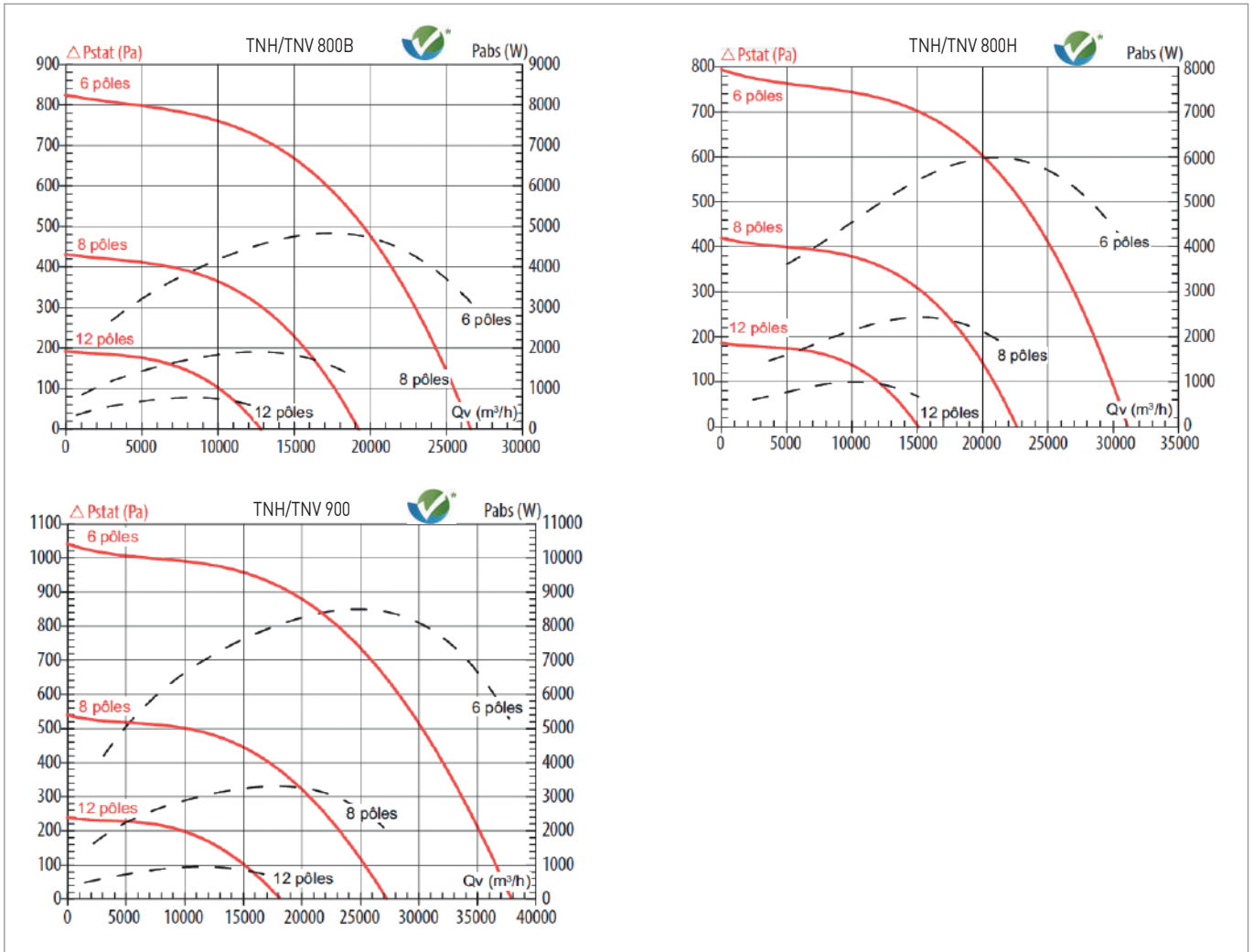

TOURELLES CENTRIFUGES F400-120 (400°C/2H)

TNH/TNV



ACCESSOIRES DE MONTAGE OPTIONNELS SELON LA SELECTION

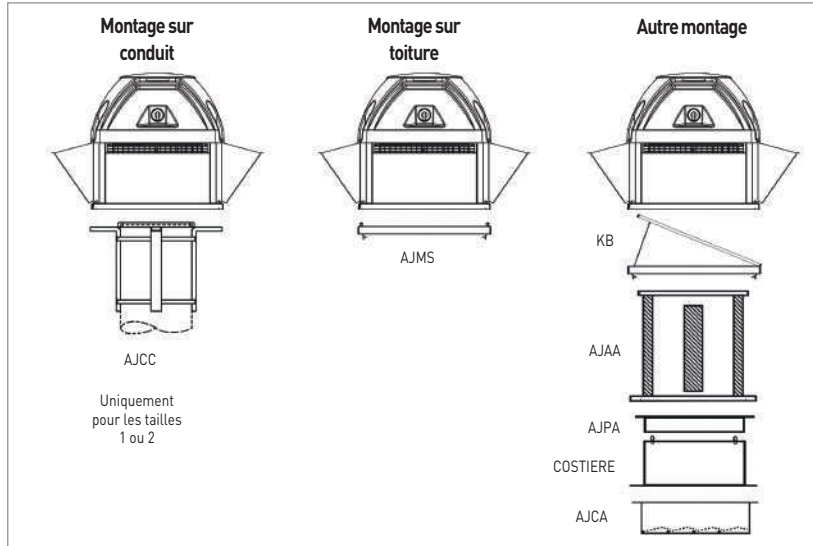

Modèle	250	315	355	400	450	500	560	630	695	710	760	810	800B	800H	900
Taille accessoire	1	1	2	2	3	3	4	4	5	5	5	5	5	5	7
TNH/TNV	AJMS	Code	COSTIERE	Code	AJAA	Code	AJPA	Code	AJCA	Code	AJCC	Code	KB	Code	
	Cadre de scellement		Souche isolée		Silencieux de souche		Plaque d'adaptation		Volet d'économie d'énergie		Adaptation conduit circulaire		Kit de basculement		
250/315	AJMS Taille 1	967 364	COSTIERE 300 Taille 1	962 603	AJAA Taille 1	967 376	AJPA Ø 250 Taille 1	962 613	AJCA Taille 1	967 370	AJCC Taille 1	967 363	KB Taille 1	962 618	
355/400	AJMS Taille 2	967 365	COSTIERE 300 Taille 2	962 604	AJAA Taille 2	967 377	AJPA Ø 315 Taille 2	962 614	AJCA Taille 2	967 371	AJCC Taille 2		KB Taille 2	962 619	
450/500	AJMS Taille 3	967 366	COSTIERE 300 Taille 3	962 605	AJAA Taille 3	967 378	AJPA Ø 450 Taille 3	960 615	AJCA Taille 3	967 372			KB Taille 3	962 620	
560/630	AJMS Taille 4	967 367	COSTIERE 300 Taille 4	962 606	AJAA Taille 4	967 379	AJPA Ø 560 Taille 4	960 616	AJCA Taille 4	967 373			KB Taille 4	962 621	
695/710 /760/810 /800B /800H	AJMS Taille 5	967 368	COSTIERE 300 Taille 5	962 607	AJAA Taille 5	967 380	AJPA Ø 710 Taille 5	962 617	AJCA Taille 5	967 374			KB Taille 5	962 622	
900	AJMS Taille 7	960 023	COSTIERE 300 Taille 7	960 090	AJAA Taille 7	960 027	AJPA Ø 710 Taille 7	960 025	AJCA Taille 7	960 024					

ACCESSOIRES ELECTRIQUES



TNH/TNV	Variateurs électroniques	Code	Variateurs électroniques	Code	Variateur de fréquence IP20				Disjoncteur et commande marche/arrêt	Code
					Alimentation mono 230V sortie tri 230V		Alimentation tri 400V sortie tri 400V			
Selon modèle	VAP23 VAP25	700 196 705 011	REBA 3 REBA 6	708 708 707 864	VFTM MONO IP20 230V 0,18Kw	705 071	VFTM TRI IP20 400V 0,37Kw	705078	DEMA 1 DEMA 1,6 DEMA 2,5 DEMA 4 DEMA 6,3 DEMA 10 DEMA 16 DEMA 25	707 872 707 873 707 874 707 875 707 876 707 877 707 879 709 955
					VFTM MONO IP20 230V 0,37Kw	705 072	VFTM TRI IP20 400V 0,55Kw	705079		
					VFTM MONO IP20 230V 0,55Kw	705 074	VFTM TRI IP20 400V 0,75Kw	705080		
					VFTM MONO IP20 230V 1,1Kw	705 075	VFTM TRI IP20 400V 1,1Kw	705081		
					VFTM MONO IP20 230V 1,5Kw	705 076	VFTM TRI IP20 400V 1,5Kw	705082		
					VFTM MONO IP20 230V 2,2Kw	705 077	VFTM TRI IP20 400V 2,2Kw	705083		
							VFTM TRI IP20 400V 3Kw	705087		
							VFTM TRI IP20 400V 4Kw	705085		
							VFTM TRI IP20 400V 5,5Kw	705073		
							VFTM TRI IP20 400V 7,5Kw	705086		
		VFTM TRI IP20 400V 11Kw	705084							
		VFTM TRI IP20 400V 15Kw	705069							

ILHT ECOWATT



EASY VENT



LES + PRODUIT

- Moteur très basse consommation
- Intégration du mode de régulation
- Raccordement multi-directionnel

APPLICATION

- Désenfumage ERP et IGH
- Ventilation des locaux tertiaires et cuisines professionnelles
- Parking

GAMME

- 6 tailles : 355, 400, 450, 500, 630, 710
- Débits de 500 à 24000 m³/h

CARACTERISTIQUES GENERALES

- Caisson en acier galvanisé
- Roue à réaction en acier galvanisé
- Moteur ECOWATT triphasé, classe F, avec contrôleur IP55 déporté
 - Contrôleur alimentation mono pour les tailles 355 à 450
 - Contrôleur alimentation tri pour les tailles 500 à 710
- Accessoires électriques montés d'usine



Moteur hors du flux d'air

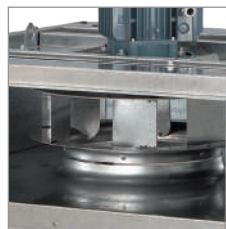

Roue à réaction



Retrouvez facilement ces produits sur

EASY VENT



Le portail de sélection





LES + PRODUIT

- Configuration multiple, adaptables selon le chantier
- Pâles orientables à l'arrêt
- La gamme débit/pression la plus importante du marché

APPLICATION

- Désenfumage ERP et IGH
- Ventilation des locaux tertiaires
- Parking

GAMME

- 13 tailles Ø 400 au Ø 1600
- Moteurs triphasés 1 ou 2 vitesses
- Débits de 1000 à 280000 m³/h

CARACTERISTIQUES GENERALES

- Virole et support moteur en tôle d'acier galvanisé à chaud.
- Hélice en aluminium injecté 3, 5, 6, 7, 9 ou 12 pales avec angles d'inclinaisons variables à l'arrêt afin de répondre avec précision aux impératifs débit/pression.
- Boîte à bornes externe pour les modèles 1400 et 1600, les moteurs > 45 kW.
- Moteur asynchrone triphasé en accouplement direct avec l'hélice, pilotage possible par variation de fréquence.



THGT L. Virole longue



THGT 1400/1600



Moteur



Boîte à bornes extérieure



Résistance à la corrosion

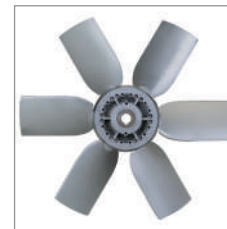

Hélice équilibrée dynamiquement





... Accès direct sur www.solerpalau.com



KAMOUFLAGE

Le volet de désenfumage
qui préserve discrètement
votre sécurité



KAMOUFLAGE

PRINCIPES

- Les bâtiments classés 3B doivent avoir des couloirs désenfumés.
Un bâtiment est classé 3B :
 - s'il possède 7 étages, ou si la distance entre la dernière porte palière et l'escalier est supérieure à 10 m.
 - si l'accès camion de pompier est impossible en façade.
- Le désenfumage des bâtiments d'habitation collectifs de 3B et 4ème famille est contrôlé par une centrale de désenfumage CDLED qui reçoit différentes alarmes (issues des détecteurs optiques de fumées ou des déclencheurs manuels), puis envoie une autorisation de commande au boîtier d'étage CDBELED qui pilote l'ouverture des volets de désenfumage KAMOUFLAGE H ou AVANTAGE H situés sur les conduits d'extraction et d'amenées d'air neuf.
- A chaque niveau, un boîtier d'étage CDBELED reçoit des informations sur l'état des différents organes de la boucle (positions des volets de désenfumage, détecteurs de fumée, déclencheurs manuels, ...) et transmet le retour d'information à la centrale par l'intermédiaire d'une " ligne BUS".
- Une "ligne de puissance" est située entre les boîtiers d'étage et la centrale de désenfumage.
- La centrale peut également commander le démarrage des ventilateurs d'extraction (tourelles TNH-F400 / TNV-F400) via le boîtier CDTOURLED. En cas de non fonctionnement de l'extracteur, le CDTOURLED active le dispositif de mise à l'air libre TDCZ 10 (dégagement d'une section libre de 20 dm²) conformément à l'arrêté du 31 janvier 1986.
- Des boîtiers Non-Stop ascenseur CDNSALED (option) peuvent être ajoutés pour permettre le maintien en fonctionnement de l'ascenseur malgré un étage sinistré : celui-ci ne s'arrêtera pas à l'étage sinistré ou sera forcé à l'arrêt au RDC.

Pour les habitations de 3ème famille B et de 4ème famille, les conduits sont collectifs et présentent une section libre minimale de 20 dm².

Les volets à portillon sont installés fermés, prêts à s'ouvrir sur le conduit d'amenée d'air et sur le conduit d'évacuation des fumées qui desservent chaque circulation et traversent tous les étages jusqu'à l'extérieur.

Ils sont répartis de façon alternée, distants au maximum de 10 m (parcours rectiligne) ou 7 m (parcours non rectiligne)

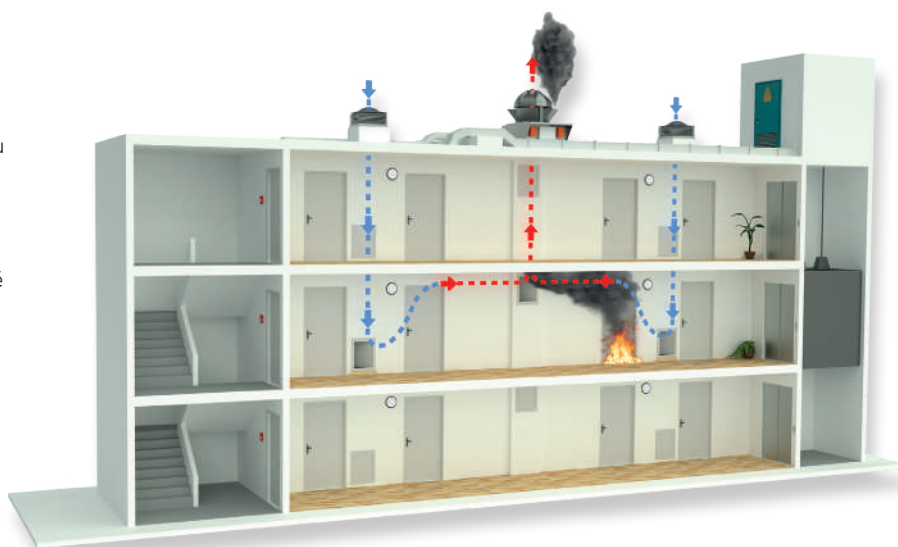

CARACTERISTIQUES GENERALES

- Marquage CE selon EN121018.
- Degré de résistance au feu EI60S (CF1h) selon EN13501-4, approuvé pour un montage sur conduits de désenfumage béton 70 mm, Promatect, Geotec, Geoflam ...
- Le volet KAMOUFLAGE présente une surface de passage libre de 20 dm² et un faible taux de fuite sans grille, sans ailettes, clips ou charnières.
- Ouvrant à 1 vantail ou 2 vantaux (2V) en matériau réfractaire exempt d'amiante, placé en second plan derrière le panneau esthétique, l'ensemble pivotant grâce à 2 charnières.
- Cadre dormant alu en 4 finitions, percé aux 4 angles pour simplifier le passage des câbles et équipé d'un joint périphérique permettant un plaquage du volet contre la paroi du couloir.
- Panneau décoratif se déclinant en 4 finitions et percé pour laisser le passage de la clé de réarmement caché par un bouchon esthétique. La clé est fournie avec chaque volet.
- Système anti-retour autobloquant maintenant le vantail ou les vantaux ouvert(s) à 90° et garantissant un bon désenfumage.
- Joints d'étanchéité à froid et à chaud, positionnés en périphérie du cadre ou de l'ouvrant.
- Boîtier de raccordement dissimulé entre le cadre et le panneau dans lequel est logé le contrôleur de fin de ligne CDL.
- Déclencheur à émission de courant VD24 VDC, auto-réarmable, fixé sur le vantail pour favoriser le passage libre.

KAMOUFLAGE

Pour des hauteurs sous-plafond à partir de 2,46m



H AP + PRIMAIRE

H BLC

H ALU

Pour des hauteurs sous-plafond à partir de 2,30 m



KAMOUFLAGE 2V AP 540x475

LES + PRODUIT

- Esthétique, intégration parfaite à son environnement de pose
- Câblage facilité (contrôleur de ligne intégré)
- Gamme simplifiée - 20 dm2

APPLICATION

- Habitat collectif
- Désenfumage des bâtiments d'habitation collectifs de la 3ème famille B et 4ème famille.
- Conçu pour commander le désenfumage des voies de circulation communes des immeubles d'habitation selon les dispositions de l'arrêté du 31 janvier 1986.

GAMME

- Volets de désenfumage sans grille : mural : KAMOUFLAGE H, plafond : KAMOUFLAGE HP
- Pré-cadre : EASY KAP
- Pré-cadre anti-chute : EASY KGC
- Double vantaux (2V) : Pour des hauteurs sous-plafond à partir de 2,30 m

CARACTERISTIQUES TECHNIQUES

KAMOUFLAGE H	H AP	H ALU	H BLC	H AP + PRIMAIRE	Précadre EASY KAP KA/AV	Précadre Antichute EASY KGC	2V H AP	2V H ALU	2V H BLC	2V H AP + PRIMAIRE	Précadre EASY KAP KA/AV 2V	Précadre Antichute EASY KGC 2V	Grille anti-chute pour conduits béton GACC
Code	710 530	710 531	710 532	710 569	710 533	710 534	710 553	710 555	710 554	710 570	710 556	710 557	710 535
Prêt à peindre	•						•						
Cadre alu, volet à personnaliser		•						•					
Blanc			•						•				
Cadre alu, volet à personnaliser + primaire d'accrochage prêt à peindre				•						•			
Dimensions (mm)	380 x 630						540 x 475						400 x 500
Poids (kg)	10,1	10,7	10,5	10,1						10,7			



EASY KAP KA/AV



EASY KGC

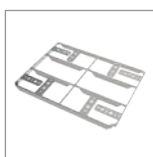

GACC

CARACTERISTIQUES GENERALES

- Destiné au désenfumage mécanique ou naturel des circulations dans l'habitat collectif, le KAMOUFLAGE H remplace la grille d'habillage traditionnelle par une plaque de plâtre incorporée au volet. Celle-ci permet une intégration harmonieuse à l'espace décoratif pour un prix total plus intéressant.
- Recouvert d'un revêtement décoratif (peinture ou papier peint), le volet s'intègre parfaitement dans la paroi. L'absence de grille réduit les pertes de charge et simplifie en outre l'installation, l'entretien et l'accessibilité.
- Dispositifs télécommandés destinés à l'introduction de l'air neuf en partie basse ou à l'extraction des fumées (installation en partie haute)
- Réserve : 400 x 650mm pour le modèle 1V et 560 x 495 pour le modèle 2V



HP BLC

CARACTERISTIQUES TECHNIQUES

KAMOUFLAGE HP	HP AP	HP BLC	KAP
Code	710 536	710 537	710 538
Prêt à peindre	•		
Blanc		•	
Dimensions (mm)	430 x 530		
Poids (kg)	11,6	12,3	



KAP 430x530

CARACTERISTIQUES GENERALES

- Destinés au désenfumage mécanique ou naturel des circulations dans l'habitat collectif, le KAMOUFLAGE HP est un volet agrée El60S pour une installation en plafond, sans grille.
- Idéal pour le rez de chaussée sans faux plafond ou avec un faux plafond réduit.
- Dispositifs télécommandés destinés à l'introduction de l'air neuf en partie basse ou à l'extraction des fumées (installation en partie haute)

VOLETS DE DESENFUMAGE A PORTILLON

VENTILATION HAUTE (VH)



KAMOUFLAGE H BLC + EASY KAP KA/AV

VENTILATION BASSE (VB)



VENTILATION PLAFOND



VOLETS DE DESENFUMAGE A PORTILLON AVEC GRILLE DE FAÇADE INSTALLATION VERTICALE

AVANTAGE

Pour des hauteurs sous-plafond
à partir de 2,46 m



Pour des hauteurs sous-plafond
à partir de 2,30 m



LES + PRODUIT

- Structure en aluminium (poids réduit)
- Câblage facilité (contrôleur de ligne intégré)
- Gamme simplifiée - 20 dm2

APPLICATION

- Habitat collectif
- Désenfumage des bâtiments d'habitation collectifs de la 3ème famille B et 4ème famille.
- Conçu pour commander le désenfumage des voies de circulation communes des immeubles d'habitation selon les dispositions de l'arrêté du 31 janvier 1986.

GAMME

- Volet de désenfumage mural + grille : AVANTAGE H
- Pré-cadre : EASY KAP
- Pré-cadre anti-chute : EASY KGC
- Grille anti-chute : GACC
- Double vantaux (2V) : Pour des hauteurs sous-plafond à partir de 2,30 m

CARACTERISTIQUES TECHNIQUES

AVANTAGE	H	H 2V	Précadre		Grille	Grille de finition	
			EASY KAP KA/AV	EASY KAP KA/AV	GACC	GAV	GAV
Code	710 539	710 558	710 533	710 556	710 535	710 512	710 519
1 vantail	•		•			•	
2 vantaux		•		•			•
Dimensions (mm)	380 x 630	540 x 475	380 x 630	540 x 475		380 x 630	540 x 475
Poids (kg)	8,5	8,6	-	-	-	-	-



EASY KAP KA/AV

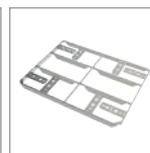

GACC



GAV

CARACTERISTIQUES GENERALES

- Destinés au désenfumage mécanique ou naturel des circulations dans l'habitat collectif, le volet de désenfumage traditionnel AVANTAGE H répond également aux critères stricts édictés par l'Europe.
- Le poids total du volet est nettement inférieur à celui de la génération antérieure,

notamment grâce à l'utilisation d'aluminium au lieu d'acier.

- Une grille doit être appliquée sur ce volet.
- Dispositifs télécommandés destinés à l'introduction de l'air neuf en partie basse ou à l'extraction des fumées (installation en partie haute)

INSTALLATION

VENTILATION HAUTE (VH)

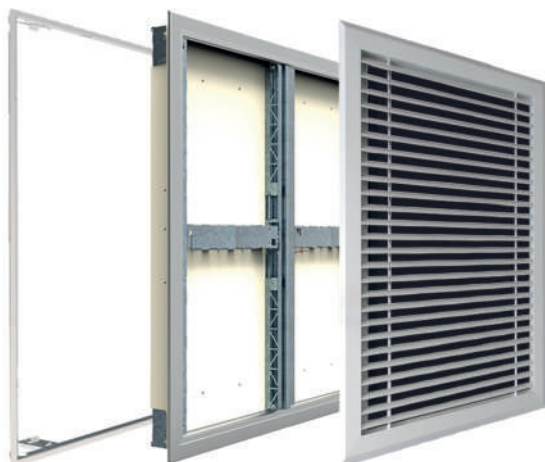

AVANTAGE H 2V + EASY KAP KA/AV + GAV

VENTILATION BASSE (VB)



AVANTAGE H 2V + EASY KAP KA/AV + GAV

KONTROL H

ACCESSOIRES SPECIFIQUES



Centrale de désenfumage						
CDLED	Code	Alimentation secteur	Puissance absorbée	Dimensions (mm)	Indice de protection	Poids (Kg)
CDLED	710 500	230V (+/- 10%) 50/60Hz	60 W	510 x 254 x 89	IP40	10,6

- Afficheur LCD avec localisation des zones de détection en alarme ou en dérangement.
- Gestion jusqu'à 2 x 16 étages sur 2 conduits.
- Force le verrouillage des niveaux sains.
- Jusqu'à 6 tourelles et 4 non stop ascenseur.
- Tension nominale 20-27 Vdc (+/- 10%).
- Source secondaire : 2 batteries plomb 12V-7A, livrées montées.
- autonomie sur batterie minimale : 12 H en veille et 5 mn en alarme.
- Contact report : 2 x report pilotage ventilateur extraction (BUS 1 + BUS 2).



Boîtier d'étage adressable							
CDBELED	Code	Alimentation	Nombre de déclencheur manuel	Nombre de détecteur de fumée	Dimensions (mm)	Indice de protection	Poids (Kg)
CDBELED	710 503	24 Vdc par la centrale	Pas de limite	10 maximum	215 x 180 x 90	IP42	0,55

- Reçoit et traite les informations en provenance des détecteurs de fumées et déclencheurs de l'étage : déclenchement ou anomalie de la boucle de déclenchement.
- Commande les volets de désenfumage de l'étage et éventuellement reçoit et traite les informations de position ou d'anomalies des volets.
- Puissance disponible par étage 35W (raccordement jusqu'à 10 volets en émission de courant).
- Fonctionnement autonome des boîtiers d'étage en cas de perte de liaison avec le tableau de désenfumage.
- Surveillance des différents organes raccordés permettant une rapide détection d'anomalies sur les boucles de détection.
- Maintenance et dépannage simplifiés grâce aux LED de visualisation de l'état de fonctionnement et de défauts.



Boîtier non stop ascenseur						
CONSALED	Code	Alimentation	Nombre de contact	Dimensions (mm)	Indice de protection	Poids (Kg)
CDNSALELED	710 505	24 dc par la centrale	16 + 1 report NO ou NF	215 x 180 x 90	IP42	0,55

- Permet de sécuriser l'ascenseur ainsi que les occupants en l'empêchant de s'arrêter aux étages où un feu est déclaré.
- Maintenance et dépannage simplifiés grâce aux LED de visualisation de l'état de fonctionnement et de défauts.
- Contact sec pour le non-stop ascenseur du niveau sinistré et contact sec de report général d'alarme.



Boîtier de commande extraction						
CDTORURLED	Code	Alimentation	Nombre de contact	Dimensions (mm)	Indice de protection	Poids (Kg)
CDTORURLED	710 504	24 dc par la centrale	16 + 1 report NO ou NF	215 x 180 x 90	IP42	0,65

- Lorsqu'un étage détecte une alarme incendie (détection ou déclencheur manuel) celui-ci informe l'interface de la tourelle. Cette dernière envoie une commande à la tourelle.
- Le bon fonctionnement de la ventilation d'extraction est contrôlé par un dépressostat. si le dépressostat ne change pas d'état, alors l'interface CDTORURLED enclenche le dispositif de mise à l'air libre TCDZ (dégagement d'une section libre de 20 dm² minimum pour passage de désenfumage naturel)

KONTROL H

ACCESSOIRES SPECIFIQUES



Déclencheur manuel				
4710R2	Code	Dimensions (mm)	Indice de protection	Poids (Kg)
4710R2	710 501	87 x 87 x 53	IP40	0,145

- Affichage en clair de l'état de déclenchement du déclencheur.
- Conforme à la marque NF et à la norme NF EN 54-11.
- ABS rouge



Détecteur optique de fumées				
OX-8	Code	Ø (mm)	Indice de protection	Poids (Kg)
OX-8	710 502	100 x 48	IP40	0,16

- Déclenche la demande de désenfumage de l'étage.
- Placé à chaque niveau, le détecteur de fumée déclenche la demande de désenfumage de l'étage.
- Etat de fonctionnement contrôlable : par une télécommande dédiée ou par une bombe à fumée ou par insertion d'une épingle dans la chambre de détection.
- Conforme à la norme NF EN 54-7.
- ABS blanc.



Dispositif de mise à l'air libre de 20 dm2				
TCDZ	Code	Dimensions (mm)	Indice de protection	Poids (Kg)
TCDZ TNH/TNV 400	960 150	422 x 850 x 695	Servomoteur : IP54 / Coffret électrique : IP65	53
TCDZ TNH/TNV 450	960 151	388 x 850 x 695	Servomoteur : IP54 / Coffret électrique : IP65	47

- En cas de non fonctionnement du système d'extraction des fumées, le dispositif TCDZ de mise à l'air libre de 20 dm2 est piloté par le boîtier de commande extraction afin de permettre une évacuation des fumées par voie naturelle. Cela permet d'être en conformité avec l'arrêté du 31 janvier 1986 modifié (article 37).
- S'il n'y a pas d'incendie, le TCDZ est en position d'attente avec les 2 registres fermés.
- S'il y a une demande de désenfumage :
 - La tourelle TNH/V a un fonctionnement normal d'extraction des fumées, alors les 2 registres du TCDZ restent fermés en position d'attente.
 - La tourelle TNH/V a un dysfonctionnement, alors le TCDZ détecte le défaut d'extraction des fumées, ce qui amène à l'ouverture totale des 2 registres pour permettre un dégagement d'une section libre de 20 dm2
- Costière en tôle d'acier galvanisé
- Composé de 2 registres CDR 100F 600x 210 (L x H) de section libre totale > 20 dm2
- 2 servomoteurs LF24 S de couple 4Nm
- Avec BDEZ 20-400
- S'adapte sur tourelles TNH/TNV 400 et 450 (pièce d'adaptation nécessaire et fournie pour le modèle 400°)
- Hauteur réduite à 371 mm (TNH/TNV 400) et 332 mm (TNH/TNV 450)
- Coffret électrique monté
- Isolation 25 mm laine de verre M0 (derrière le panneau du boîtier électrique)



Tourelles de désenfumage 400°C/2h (F400/120)
--

- Extraction des fumées et des gaz chauds en cas d'incendie.
- Particulièrement adaptées au désenfumage de bâtiments d'habitation collective de la 3ème famille B et 4ème famille.
- Gamme à rejet horizontal : TNH ou à rejet vertical : TNV.
- Débit : de 200 à 8000 m3/h.
- Equipements montés d'usine :
 - Câble C-CR1 : protégé par gaine externe souple avec une excellente tenue aux UV.
 - INTER PROX : Interrupteur de proximité en standard : intégration discrète sous calotte, visibilité uniquement du bouton rotatif et protection accrue aux intempéries
 - DEPRESSOSTAT : Depressostat monté sous la calotte et raccordé aérauliquement pour un gain de temps lors de l'installation
 - PYRODIS 3 : Coffret de relaying monté et câblé sur une plaque d'obturation d'une face rejet avec visière de protection.
- Intégration discrète et harmonieuse du coffret.

KONTROL H

EXEMPLE D'INSTALLATION

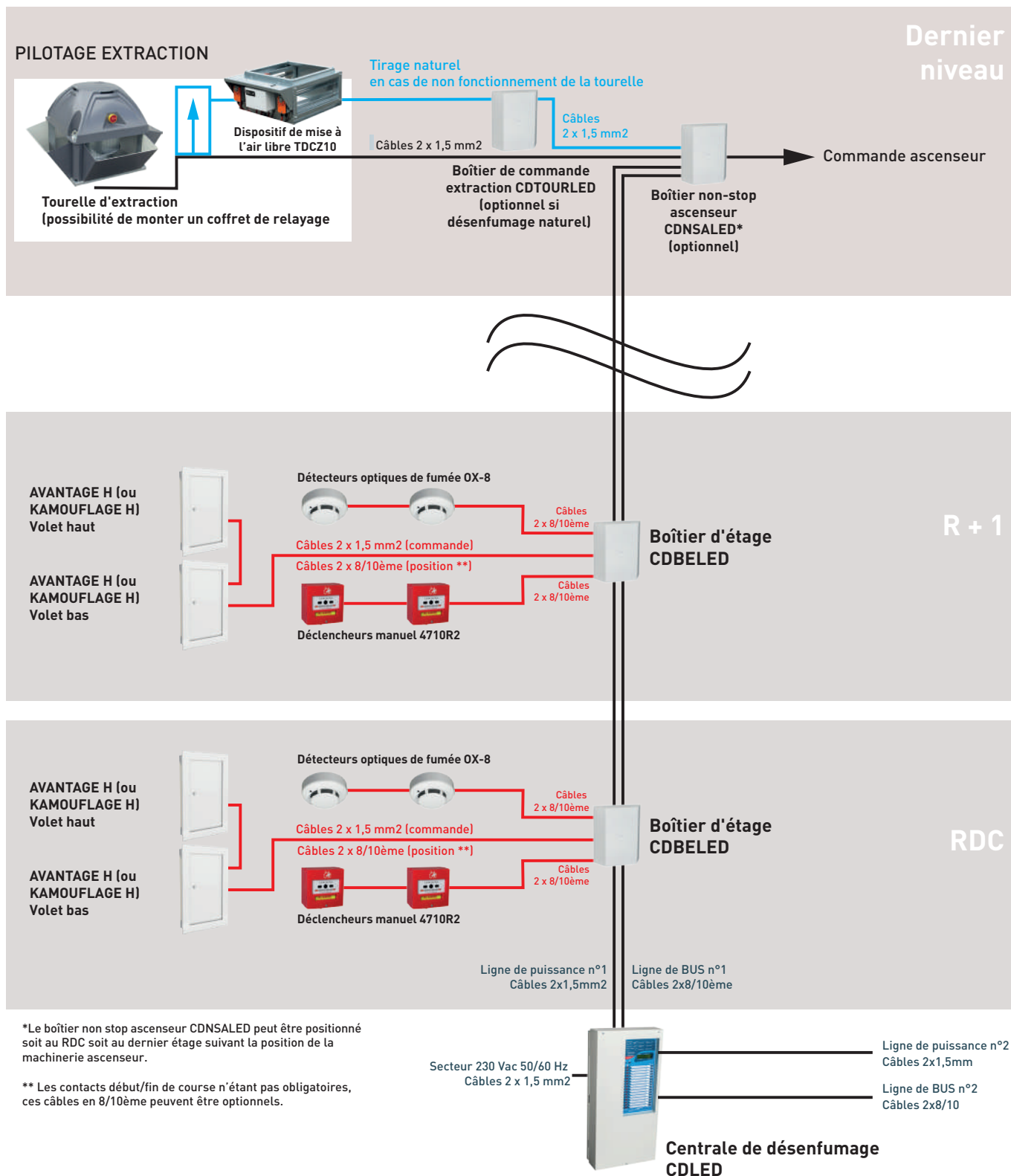

*Le boîtier non stop ascenseur CDNSALED peut être positionné soit au RDC soit au dernier étage suivant la position de la machinerie ascenseur.

** Les contacts début/fin de course n'étant pas obligatoires, ces câbles en 8/10ème peuvent être optionnels.

PYRODIS



LES + PRODUIT

- Classe de certification NF
- Utilisation en confort et désenfumage
- Interface de commande simplifiée en façade

APPLICATION

- Conçu pour la commande d'un ventilateur de désenfumage dans les Etablissements Reçevant du Public (ERP) et les Immeubles de Grande Hauteur (IGH).
- Certifié NF par l'AFNOR selon le référentiel de certification n°NF537 «Marque NF - Coffrets de relaiage pour ventilateur de désenfumage» en application depuis octobre 2017.
- Conformément à la réglementation, un coffret de relaiage ne peut commander qu'un seul ventilateur de désenfumage.

GAMME

- 7 calibres : 6 / 10.6 / 16.6 / 35.3 / 43.3 / 64 et 97.3A.
 - Pour la commande de moteur asynchrone : Monophasé 230V 1 vitesse, triphasé 230V 1 vitesse, triphasé 400V 1 vitesse ou 2 vitesses (bobinages indépendants ou Dahlander).
 - Version désenfumage seul 1 ou 2 vitesses.
 - Version confort 1 ou 2 vitesses + désenfumage 1 ou 2 vitesses.
 - Version protection thermique moteur intégrée sur le circuit confort.
 - Option interrupteur de proximité et dépressostat(s) intégrés.
- Nota : le calibre du PYRODIS intègre le coefficient de sécurité de 1,5 (exemple : un coffret 6A est conçu pour piloter un moteur d'intensité maxi absorbée 6A)

CARACTERISTIQUES GENERALES

- Installation intérieure ou extérieure : coffret IP55.
- Selon taille du PILOTAIR® : boîtier polycarbonate renforcé ou métallique peint (RAL7035), couvercle de façade monté sur charnières.
- Kit de fixation et presse-étoupes fournis.
- Alimentation en puissance de fréquence 50Hz ou 60Hz.
- Panneau de contrôle en façade avec commande manuelle de mise en sécurité et led de signalisation d'état du coffret : attente, sécurité, défaut.
- Carte électronique à micro-contrôleur en fond de boîtier sous une plaque en acier galvanisé : protection accrue lors du raccordement et encombrement optimisé.
- Afficheur sur la carte électronique pour signalisation d'état (attente ou sécurité) + défaut détecté.
- Entrées de télécommandes :
 - Tension de commande de 12 ou 24 ou 48V.c. à émission de courant (rupture interdite conformément au référentiel NF537).
 - Non polarisées - pas de risque d'inversion lors du raccordement.
 - Isolées galvaniquement.
- Accès facile aux composants de puissance et borniers de télécommande, raccordement rapide type bornes à ressort pour les borniers de la carte électronique et les contacteurs des coffrets de calibre 6, 10.6 et 16.6A.
- Option dépressostat réglable intégré au coffret :
 - 1 vitesse de désenfumage = 1 dépressostat : « Id2 » = réglable de 20 à 300Pa / « Id » = 100 à 1000Pa / « ID » = 1000 à 5000Pa.
 - 2 vitesses de désenfumage = 2 dépressostats : « Id2 » = réglables de 20 à 300Pa / « Id » = 100-1000Pa / « Id2d » = 1 x 20-300Pa et 1 x 100-1000Pa / « ID » = 1 x 100-1000Pa et 1 x 1000-5000Pa.
- Testé à la tenue aux vibrations.
- Testé avec alimentation par groupe électrogène.
- Compatible avec tous les CMSI du marché.

FONCTIONS

Contrôle/assistance

- Contrôle de la présence tension du réseau d'alimentation.
- Contrôle de l'ordre des phases du réseau d'alimentation (version triphasée).
- Contrôle de l'isolement du moteur raccordé.
- Boutons-poussoirs de simulation des ordres de réarmement et arrêt pompier pour aide à la mise en service.
- Led de signalisation d'état du coffret en façade : attente, sécurité, défaut ; visualisation sans ouvrir le couvercle du coffret.
- Afficheur digital intégré à la carte électronique indiquant l'état du coffret (attente ou sécurité) et les états/défauts suivants :

- Problème d'alimentation réseau (rupture de phase ou tension trop faible),
- Mauvais ordre des phases (version triphasée),
- Isolement moteur trop faible,
- Commande d'arrêt pompier active,
- Interrupteur de proximité ouvert,
- Commande manuelle de mise en sécurité activée,
- Défaut du(des) dépressostat(s) en mode sécurité (selon version),
- Défaut du démarreur progressif en mode confort (selon version).
- Mémorisation des 6 derniers défauts détectés.
- Mémorisation de la dernière position du coffret lors d'une coupure d'alimentation du circuit de puissance.

PYRODIS

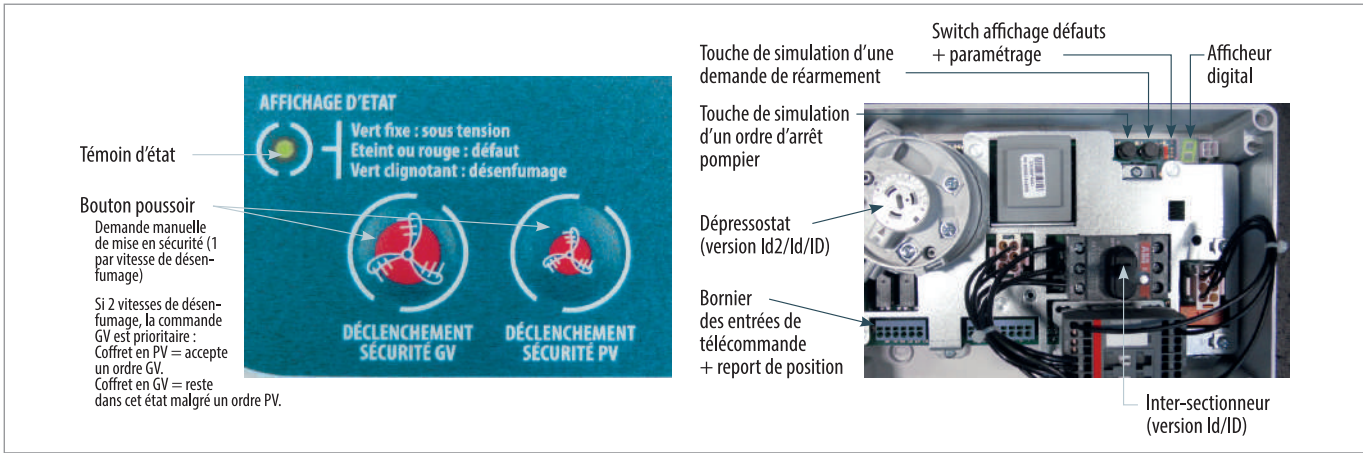

PROTECTION INCENDIE

PRINCIPES DE FONCTIONNEMENT

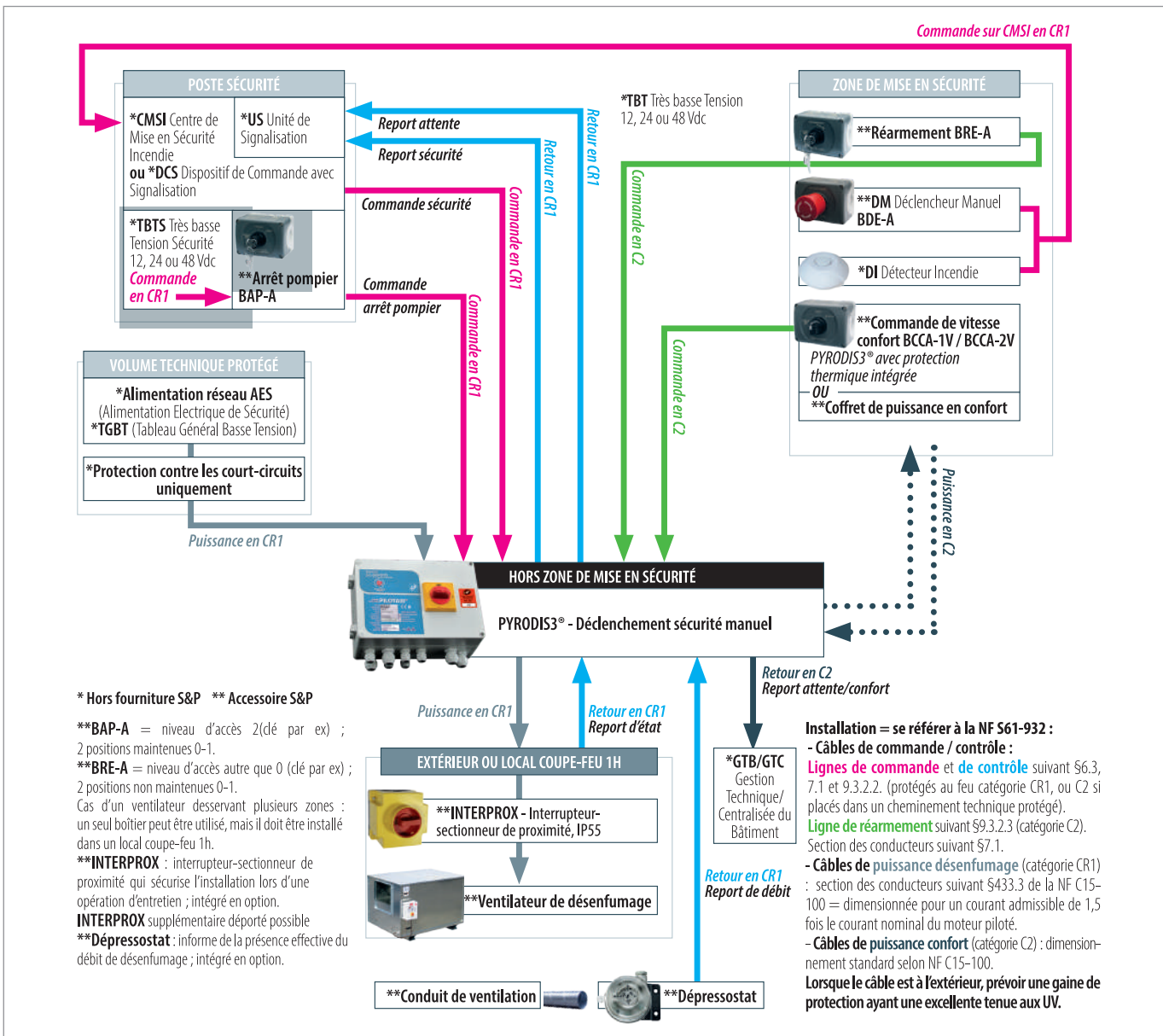

COFFRET DE RELAYAGE ELECTRONIQUE

PYRODIS

DESENFUMAGE - VENTILATEUR 1 VITESSE



		230V Monophasé Standard		230V Monophasé Inter de proximité + dépressostat réglable de 100 à 1000 Pa			
Taille	Intensité (A)	Référence	Code	Référence	Code		
T0	6	DA DP1M 6	710 263	DA DP1M 6 D1/I	710 265		
T0	10,6	DA DP1M 10,6	710 264	DA DP1M 10,6 D1/I	710 266		
		230V Triphasé Standard		230V Triphasé Inter de proximité + dépressostat réglable de 100 à 1000 Pa		230V Triphasé Inter de proximité + dépressostat réglable de 100 à 5000 Pa	
Taille	Intensité (A)	Référence	Code	Référence	Code	Référence	Code
T1	6	DA DP1X 6	710 267	DA DP1X 6 D1/I	710 273	DA DP1X 6 D2/I	710 279
T1	10,6	DA DP1X 10,6	710 268	DA DP1X 10,6 D1/I	710 274	DA DP1X 10,6 D2/I	710 280
T1	16,6	DA DP1X 16,6	710 269	DA DP1X 16,6 D1/I	710 275	DA DP1X 16,6 D2/I	710 281
T2	35,3	DA DP1X 35,3	710 465	DA DP1X 35,3 D1/I	710 466	DA DP1X 35,3 D2/I	710 467
T2	43,3	DA DP1X 43,3	710 271	DA DP1X 43,3 D1/I	710 277	DA DP1X 43,3 D2/I	710 283
T3	64	DA DP1X 64	710 272	DA DP1X 64 D1/I	710 278	DA DP1X 64 D2/I	710 284
		400V Triphasé Standard		400V Triphasé Inter de proximité + dépressostat réglable de 100 à 1000 Pa		400V Triphasé Inter de proximité + dépressostat réglable de 100 à 5000 Pa	
Taille	Intensité (A)	Référence	Code	Référence	Code	Référence	Code
T0	6	DA DP1V 6	710 200	DA DP1V 6 D1/I	710 207	DA DP1V 6 D2/I	710 214
T0	10,6	DA DP1V 10,6	710 201	DA DP1V 10,6 D1/I	710 208	DA DP1V 10,6 D2/I	710 215
T0 bis	16,6	DA DP1V 16,6	710 202	DA DP1V 16,6 D1/I	710 209	DA DP1V 16,6 D2/I	710 216
T1	35,3	DA DP1V 35,3	710 448	DA DP1V 35,3 D1/I	710 450	DA DP1V 35,3 D2/I	710 452
T1	43,3	DA DP1V 43,3	710 204	DA DP1V 43,3 D1/I	710 211	DA DP1V 43,3 D2/I	710 218
T3	64	DA DP1V 64	710 205	DA DP1V 64 D1/I	710 212	DA DP1V 64 D2/I	710 219
T4	97,3	DA DP1V 97,3	710 449	DA DP1V 97,3 D1/I	710 451	DA DP1V 97,3 D2/I	710 453

DESENFUMAGE - VENTILATEUR 2 VITESSES



		400V Triphasé Bobinage Dahlander Standard		400V Triphasé Bobinage Dahlander Inter de proximité + 2 dépressostats réglables de 100 à 1000 Pa		400V Triphasé Bobinage Dahlander Inter de proximité + dépressostat réglable de 100 à 1000 Pa + dépressostat réglable de 100 à 5000 Pa	
Taille	Intensité (A)	Référence	Code	Référence	Code	Référence	Code
T0	6	DA DP2D 6	710 242	DA DP2D 6 D1/I	710 249	DA DP2D 6 D2/I	710 279
T0	10,6	DA DP2D 10,6	710 243	DA DP2D 10,6 D1/I	710 250	DA DP2D 10,6 D2/I	710 280
T0 bis	16,6	DA DP2D 16,6	710 244	DA DP2D 16,6 D1/I	710 251	DA DP2D 16,6 D2/I	710 281
T1	35,3	DA DP2D 35,3	710 459	DA DP2D 35,3 D1/I	710 461	DA DP2D 35,3 D2/I	710 467
T1	43,3	DA DP2D 43,3	710 246	DA DP2D 43,3 D1/I	710 253	DA DP2D 43,3 D2/I	710 283
T3	64	DA DP2D 64	710 272	DA DP2D 64 D1/I	710 254	DA DP2D 64 D2/I	710 284
T3	97,3	DA DP2D 97,3	710 460	DA DP 2D 97,3 D1/I	710 462		



		400V Triphasé Bobinages indépendants Standard		400V Triphasé Bobinages indépendants Inter de proximité + dépressostat réglable de 100 à 1000 Pa		400V Triphasé Bobinages indépendants Inter de proximité + dépressostat réglable de 100 à 1000 Pa + dépressostat réglable de 100 à 5000 Pa	
Taille	Intensité (A)	Référence	Code	Référence	Code	Référence	Code
T0	6	DA DP2I 6	710 221	DA DP2I 6 D1/I	710 228	DA DP2I 6 D2/I	710 235
T0	10,6	DA DP2I 10,6	710 222	DA DP2I 10,6 D1/I	710 229	DA DP2I 10,6 D2/I	710 236
T0 bis	16,6	DA DP2I 16,6	710 223	DA DP2I 16,6 D1/I	710 230	DA DP2I 16,6 D2/I	710 237
T1	35,3	DA DP2I 35,3	710 464	DA DP2I 35,3 D1/I	710 456	DA DP2I 35,3 D2/I	710 458
T1	43,3	DA DP2I 43,3	710 225	DA DP2I 43,3 D1/I	710 232	DA DP2I 43,3 D2/I	710 239
T3	64	DA DP2I 64	710 226	DA DP2I 64 D1/I	710 233	DA DP2I 64 D2/I	710 240
T3	97,3	DA DP2I 97,3	710 455	DA DP2I 97,3 D1/I	710 457	-	-

PYRODIS

CONFORT - DESENFUMAGE - VENTILATEUR 1 VITESSE



		230V Monophasé Standard		230V Monophasé Inter de proximité + dépressostat réglable de 100 à 1000 Pa			
Taille	Intensité (A)	Référence	Code	Référence	Code		
T1	6	CDA D1C1M 6	710 327	CSDA D1C1M 6 D1/I	710 329		
T1	10,6	CDA D1C1M 10,6	710 328	CSDA D1C1M 10,6 D1/I	710 330		
		230V Monophasé Standard		230V Monophasé Inter de proximité + dépressostat réglable de 100 à 1000 Pa		230V Triphasé Inter de proximité + dépressostat réglable de 100 à 5000 Pa	
Taille	Intensité (A)	Référence	Code	Référence	Code	Référence	Code
T1	6	CDA D1C2I 6	710 285	CDA D1C2I D1/I	710 292	CDA D1C2I 6 D2/I	710 299
T1	10,6	CDA D1C2I 10,6	710 286	CDA D1C2I 10,6 D1/I	710 293	CDA D1C2I 10,6 D2/I	710 300
T2	16,6	CDA D1C2I 16,6	710 287	CDA D1C2I 16,6 D1/I	710 294	CDA D1C2I 16,6 D2/I	710 301
T3	35,3	CDA D1C2I 35,3	710 468	CDA D1C2I 35,3 D1/I	710 470	CDA D1C2I 35,3 D2/I	710 472
T3	43,3	CDA D1C2I 43,3	710 289	CDA D1C2I 43,3 D1/I	710 296	CDA D1C2I 43,3 D2/I	710 303
T4	64	CDA D1C2I 64	710 290	CDA D1C2I 64 D1/I	710 297	CDA D1C2I 64 D2/I	710 304
T5	97,3	CDA D1C2I 97,3	710 475	CDA D1C2I 97,3 D1/I	710 471	CDA D1C2I 97,3 D2/I	710 473

CONFORT - DESENFUMAGE - VENTILATEUR 2 VITESSES



		400V Triphasé Bobinage Dahlander Standard		400V Triphasé Inter de proximité + dépressostat réglable de 100 à 1000 Pa		400V Triphasé Inter de proximité + dépressostat réglable de 100 à 5000 Pa	
Taille	Intensité (A)	Référence	Code	Référence	Code	Référence	Code
T0	6	CDA D1C2D 6	710 306	CDA D1C2D 6 D1/I	710 313	CDA D1C2D 6 D2/I	710 320
T0	10,6	CDA D1C2D 10,6	710 307	CDA D1C2D 10,6 D1/I	710 314	CDA D1C2D 10,6 D2/I	710 321
T0 bis	16,6	CDA D1C2D 16,6	710 308	CDA D1C2D 16,6 D1/I	710 315	CDA D1C2D 16,6 D2/I	710 322
T0	35,3	CDA D1C2D 35,3	710 474	CDA D1C2D 35,3 D1/I	710 476	CDA D1C2D 35,3 D2/I	710 478
T0	43,3	CDA D1C2D 43,3	710 310	CDA D1C2D 43,3 D1/I	710 317	CDA D1C2D 43,3 D2/I	710 324
T0	64	CDA D1C2D 64	710 311	CDA D1C2D 64 D1/I	710 318	CDA D1C2D 64 D2/I	710 325
T0	97,3	CDA D1C2D 97,3	710 475	CDA D1C2D 97,3 D1/I	710 477	CDA D1C2D 97,3 D2/I	710 479



		400V Triphasé Bobinages indépendants Standard		400V Triphasé Bobinages indépendants Inter de proximité + 2 dépressostat réglable de 100 à 1000 Pa		400V Triphasé Bobinages indépendants Inter de proximité + dépressostat réglable de 100 à 1000 Pa + dépressostat réglable de 100 à 5000 Pa	
Taille	Intensité (A)	Référence	Code	Référence	Code	Référence	Code
T0	6	CDA D1C2I 6	710 285	CDA D1C2I 6 D1/I	710 292	CDA D1C2I 6 D2/I	710 299
T0	10,6	CDA D1C2I 10,6	710 286	CDA D1C2I 10,6 D1/I	710 293	CDA D1C2I 10,6 D2/I	710 300
T0 bis	16,6	CDA D1C2I 16,6	710 287	CDA D1C2I 16,6 D1/I	710 294	CDA D1C2I 16,6 D2/I	710 301
T1	35,3	CDA D1C2II 35,3	710 468	CDA D1C2I 35,3 D1/I	710 470	CDA D1C2I 35,3 D2/I	710 472
T1	43,3	CDA D1C2I 43,3	710 289	CDA D1C2I 43,3 D1/I	710 296	CDA D1C2I 43,3 D2/I	710 303
T3	64	CDA D1C2I 64	710 290	CDA D1C2I 64 D1/I	710 297	CDA D1C2I 64 D2/I	710 304
T3	97,3	CDA D1C2I 97,3	710 475	CDA D1C2I 97,3 D1/I	710 471	CDA D1C2I 97,3 D2/I	710 473

PYRODIS

DIMENSIONS (MM)

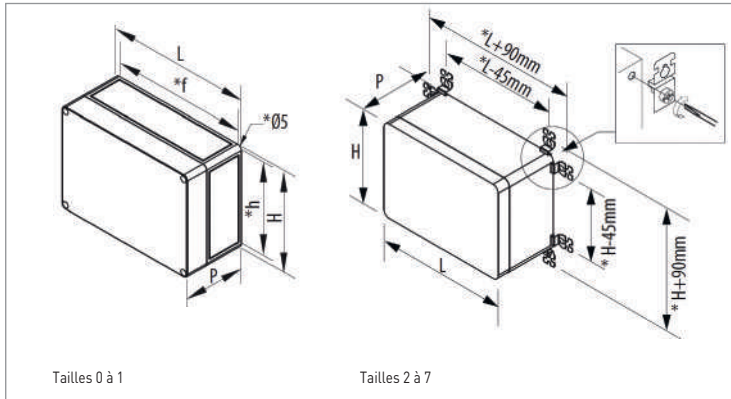

Taille	Hors-tout (mm)			Fixations (mm)		Taille	Hors-tout (mm)		
	L	H	P(1)	f	h		L	H	P(1)
T0	273	180	111	239	165	T2	400	300	200
T0 bis	273	180	165	239	165	T3	500	400	200
T1	390	254	165	346	239	T4	600	400	200
						T5	700	500	250
						T6	800	600	300
						T7	1000	600	300

* Côtes de fixation.

(1) Avec les pattes de fixation; rajouter 12 mm.

Lorsque l'inter de proximité est intégré, rajouter 35 mm.

ACCESSOIRES SPECIFIQUES



PYRODIS	Support de terrasse	Code	Support mural	Code	Visière de protection	Code
	STCR T0-T0 bis-T1	710 146	SMCR T0-T0 bis-T1	710 148	VPCR T0-T0 bis	710 150
	STCR T2-T3-T4	710147	SMCR T2-T3-T4	710 149	VPCR T1	710 151

ACCESSOIRES ELECTRIQUES



PYRODIS	Boîtier arrêt pompier	Code	Boîtier de déclenchement à émission	Code	Boîtier de réarmement à clé	Code	Contrôleur de débit vitesse d'air	Code
	BAP-A	710 004	BDEA-A	710 006	BRE-A	710 005	CDVA	710 010

PILOT'PARC



PILOT PARC ESCLAVE

PILOT PARC MAITRE

LES + PRODUIT

- Installation simplifiée et rapide
- Diversité de configuration en confort et désenfumage
- Fonctionnement simultané ou indépendant en soufflage et insufflation

APPLICATION

- Parc de stationnement couvert
- Compatible avec les centrales CO/NO2
- Gestion confort et désenfumage du ventilateur d'extraction et/ou de soufflage des parkings ne nécessitant pas de coffret de relayage NF.

CARACTERISTIQUES TECHNIQUES

PILOT PARC 1 DA : pour 1 moteur - bobinage Dahlander									
Calibre (A)	PILOT PARC MH DA MAITRE avec horloge						PILOT PARC E 1 DA ESCLAVE		
	Taille	Non compatible CMSI		Taille	Compatible CMSI		Taille	Référence	
		Référence	Code		Référence	Code		Référence	Code
9	2	PILOT PARC MH1DA-9A	710 117	1	PILOT PARC MH1DA-9A CMSI	710 426	1	PILOT PARC MH1DA-9A	710 157
18	2	PILOT PARC MH1DA-18A	710 131	1	PILOT PARC MH1DA-18A CMSI	710 428	1	PILOT PARC MH1DA-18A	710 425
25	2	PILOT PARC MH1DA-25A	710 494	1	PILOT PARC MH1DA-25A CMSI	710 427	1	PILOT PARC MH1DA-25A	710 523
32	3	PILOT PARC MH1DA-32A	710 138	1	PILOT PARC MH1DA-32A CMSI	710 542	3	PILOT PARC MH1DA-32A	710 158

PILOT PARC 2 DA : pour 2 moteurs - bobinage Dahlander									
Calibre (A)	PILOT PARC MH DA MAITRE avec horloge						Taille		
	Taille	Non compatible CMSI		Taille	Compatible CMSI				
		Référence	Code		Référence	Code			
9	2	PILOT PARC MH2DA-9A	710 133	2	PILOT PARC MH2DA-9A CMSI	710 601	1		
18	2	PILOT PARC MH2DA-18A	710 175	2	PILOT PARC MH2DA-18A CMSI	710 602	1		
25	2	PILOT PARC MH2DA-25A	710 136	2	PILOT PARC MH2DA-25A CMSI	710 513	1		

PILOT PARC 1 BI : pour 1 moteur - bobinage indépendant				
Calibre (A)	PILOT PARC MH 1 BI MAITRE avec horloge			
	Taille	Non compatible CMSI		
		Référence	Code	
9	2	PILOT PARC MH1BI-9A	710 424	
18	2	PILOT PARC MH1BI-18A	710 603	
25	2	PILOT PARC MH1BI-25A	710 604	
32	3	PILOT PARC MH1BI 32A	710 605	

CARACTERISTIQUES GENERALES

- Coffret IP55, couleur RAL 7035.
- PILOT PARC tailles 1 à 3 : boîtier polycarbonate renforcé, tailles 4 à 8 : boîtier métallique peint.
- Presse-étoupes et kit de fixation fournis.
- Interrupteur-sectionneur intégré en façade (cadenassable 3 points).
- Protection contre surcharge : intègre les protections thermiques PV/GV du(des) moteur(s) piloté(s) (prise en compte uniquement en fonctionnement confort). Utilisation de relais thermiques de classe d'intervention «10», avec échelle de réglage en ampère permettant un réglage direct sans aucun calcul supplémentaire (courant de réglage = courant nominal PV/GV du moteur piloté).

PILOT PARC MAÎTRE :

- Protection magnétique contre court-circuit : par fusibles de type aM intégrés pour :
 - Version 1 moteur : calibres 32 à 225A ; à la charge de l'installateur pour les calibres 9, 18 et 25A.
 - Version 2 moteurs : tous les calibres.
- Prise en compte des priorités de fonctionnement : confort PV/GV, désenfumage GV, arrêt pompier.
- Horloge digitale intégrée :
 - Programme hebdomadaire, réglable sans ouvrir le couvercle du coffret (fenêtre d'accès IP55 en façade - afficheur rétro-éclairé).
 - Gestion automatique arrêt / PV / GV du fonctionnement confort en l'absence d'autre ordre.

Entrée confort pour pilotage PV/GV par tout type de centrale CO/ NOx, ou par un boîtier de commande manuelle BCCA.

- En façade : boutons de commandes locales et voyants de visualisation de l'état de fonctionnement + affichage digital des entrées-sorties de l'automate.
- 24V TBT fourni pour alimentation des boîtiers de commandes externes.
- Communicant Modbus TCP/IP de série.
- Pilotage de PILOT PARC ESCLAVE:

- Le PILOT PARC MAITRE 1 moteur >25A peut piloter de 1 à 3 PILOT PARC ESCLAVE tout calibre.
- Le PILOT PARC MAITRE 2 moteurs peut piloter de 1 à 6 PILOT PARC ESCLAVE tout calibre.

PILOT PARC MAÎTRE pilotable par CMSI :

- Entrée de télécommande sécurité par signal tension 24 ou 48Vdc émis par le CMSI.
- Report d'information attente et sécurité pour le CMSI.

PILOT PARC ESCLAVE :

- Coffret dédié à un asservissement au MAÎTRE : cas d'utilisation = voir tableaux d'aide à la sélection pages suivantes.
- Protection magnétique contre court-circuit : par fusibles de type aM intégrés pour les calibres 32 à 225A ; à la charge de l'installateur pour les calibres 9, 18 et 25A.

ACCESSOIRES

DIMENSIONS (MM)

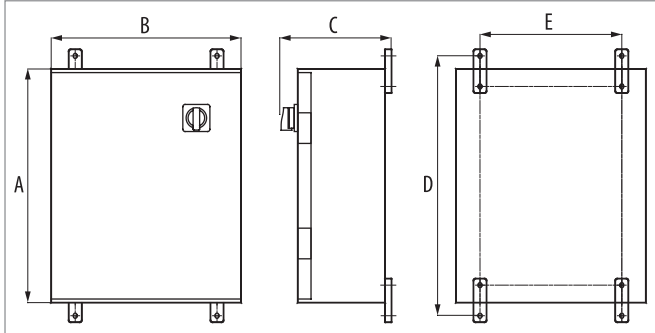

Taille	A	B	C	D	E
1	362	254	200	371	239
2	570	380	175	600	355

INSTALLATION

- Implantation (voir synoptiques)
- PILOT PARC hors zone à désenfumer.
- Ventilateur d'extraction F400-120 ou F200-120.
- Ventilateur de soufflage standard ou amenée d'air naturelle.
- Boîtier de déclenchement sécurité à rupture BDRA ou BDBG bris de glace à chaque niveau et au niveau de référence à proximité de chaque accès des véhicules.
- Boîtier de commande arrêt pompier BAPA au niveau de référence à proximité de chaque accès des véhicules.
- Boîtier de commandes centralisées mise en sécurité / arrêt pompier / autorisation confort BCCP au niveau de référence à proximité de chaque accès des véhicules.

- Boîtier de réarmement BREA dans la zone à désenfumer.
- Boîtier de commande confort 2 vitesses BCCA 2V dans le parc de stationnement.

Type de câbles

- Alimentation venant du TGBT : résistant au feu CR1-C1.
- Liaison PILOT PARC-ventilateur : résistant au feu CR1-C1.
- Commande de sécurité et arrêt pompier : résistant au feu CR1-C1.
- Commande confort et réarmement : câble conventionnel.

PILOTPARC 1 moteur

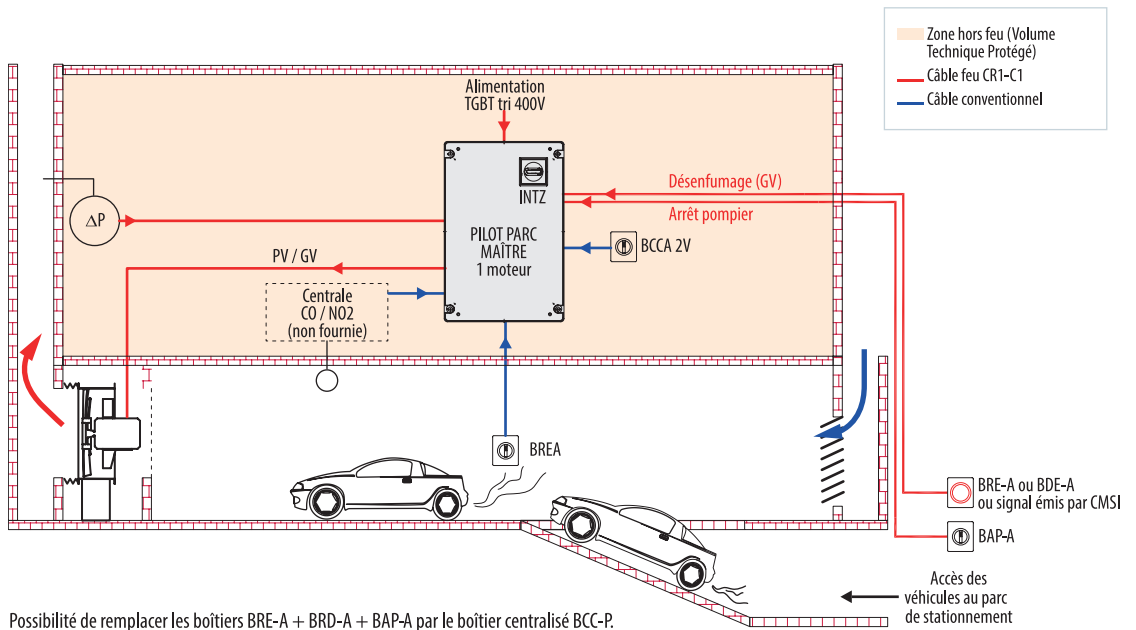

ACCESSOIRES

1 PILOTPARC MAITRE pour 1 moteur + 1 PILOTPARC ESCLAVE pour 1 moteur

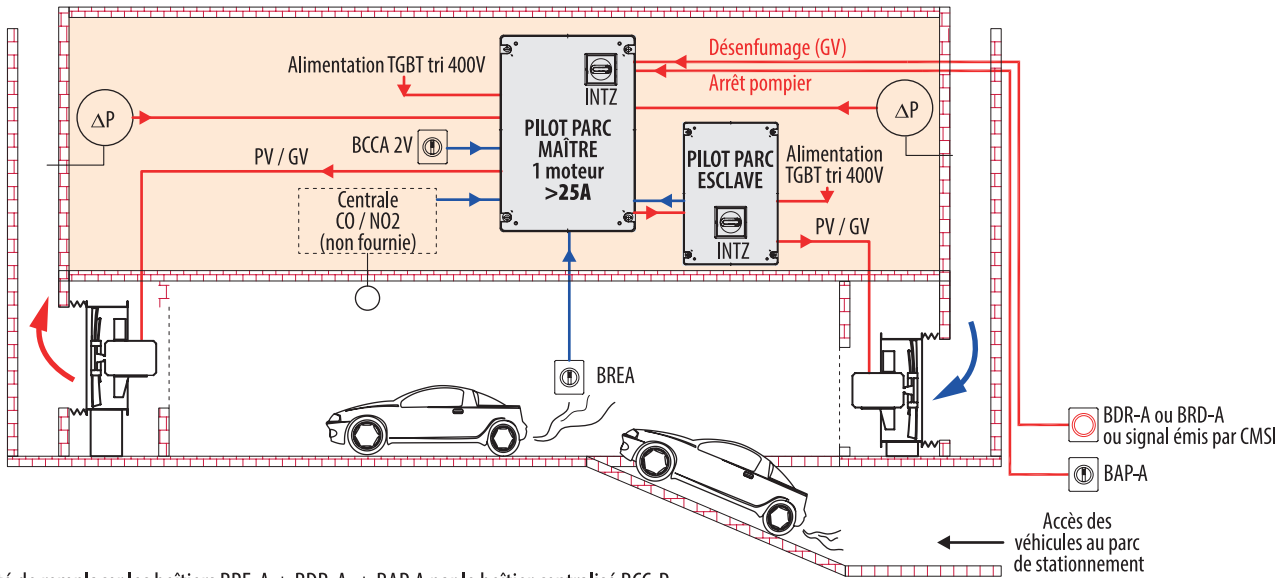

Possibilité de remplacer les boîtiers BRE-A + BDR-A + BAP-A par le boîtier centralisé BCC-P.

ACCESSOIRES ELECTRIQUES

Boîtier arrêt pompier	Boîtier de déclenchement à émission	Boîtier de réarmement à clé	Boîtier de déclenchement à rupture
BAP-A	BDEA-A	BRE-A	BCC-P 1Z
Code 710 004	Code 710 006	Code 710 005	Code 710 007

Boîtier de déclenchement sécurité à rupture bris de glace		Boîtier de commande centralisée	Boîtier commande de vitesse
BDR-A	BCC-P 2Z	BCC-A 2V	BDBG
Code 710 153	Code 710 199	Code 710 009	Code 711 718



CR120

Optimisé pour la
meilleure résistance au feu.



CR120



LES + PRODUIT

- Montage tous types de cloisons ou plafond, toutes positions
- Mécanisme UNIQ (1 seul mécanisme télécommandé pour tous les clapets coupe-feu)
- Plaque de positionnement pour faciliter l'installation

APPLICATION

- Destinés au compartimentage en cas d'incendie
- Isolement de la zone sinistrée en ERP (Etablissement Recevant du Public) et IGH (Immeuble de Grande Hauteur)
- DAS (Dispositif Actionnés de Sécurité) autocommandés ou télécommandés destinés à rétablir les caractéristiques de résistance au feu des parois ou planchers traversés par un conduit
- Application en intérieur, pose encastrée simplifiée

CARACTERISTIQUES TECHNIQUES

Dim. Ø (mm)	Mécanisme MFUS : fusible seul		Mécanisme MFUS FDCU : fusible + contact début et fin de course		Mécanisme UNIQ VD/VM FDCB : fusible + télécommande 24/48V - émission rupture + 2 contacts début de course et 2 contacts fin de course		Mécanisme UNIQ VD/VM FDCB ME : fusible + télécommande 24/48V - émission/rupture + 2 contacts début de course et 2 contacts fin de course + moteur de réarmement	
	Référence	Code	Référence	Code	Référence	Code	Référence	Code
100	CR120 MFUS 100	860 828	CR120 MFUS FDCU 100	860 816	CR120 UNIQ VD/VM FDCB 100	860 685	CR120 UNIQ VD/VM FDCB ME 100	860 695
125	CR120 MFUS 125	860 829	CR120 MFUS FDCU 125	860 817	CR120 UNIQ VD/VM FDCB 125	860 686	CR120 UNIQ VD/VM FDCB ME 125	860 696
160	CR120 MFUS 160	860 830	CR120 MFUS FDCU 160	860 818	CR120 UNIQ VD/VM FDCB 160	860 687	CR120 UNIQ VD/VM FDCB ME 160	860 682
200	CR120 MFUS 200	860 831	CR120 MFUS FDCU 200	860 819	CR120 UNIQ VD/VM FDCB 200	860 688	CR120 UNIQ VD/VM FDCB ME 200	860 697
250	CR120 MFUS 250	860 832	CR120 MFUS FDCU 250	860 820	CR120 UNIQ VD/VM FDCB 250	860 683	CR120 UNIQ VD/VM FDCB ME 250	860 680
315	CR120 MFUS 315	860 833	CR120 MFUS FDCU 315	860 821	CR120 UNIQ VD/VM FDCB 315	860 684	CR120 UNIQ VD/VM FDCB ME 315	860 698

CARACTERISTIQUES GENERALES

- Diamètre identique sur toute la longueur du clapet coupe-feu
- Léger, faible perte de charge
- Corps circulaire en acier galvanisé
- Joint d'étanchéité à froid
- Lame mobile de faible épaisseur (20mm), avec joint d'étanchéité
- Certification NF n° 18/20, selon norme NF S 61-937
- Agréée Coupe-feu 2h sous 500 Pa selon norme EN 1366-2
- Etanchéité à l'air conformément à EN 1751 : classe C en standard
- Mécanisme de commande entièrement hors du mur ou de la dalle
- Fusible thermique 72°C fourni (mode autocommandé)
- Déclenchement manuel ou télécommandé
- Réarmement manuel ou en option sur les télécommandés
- **6 diamètres disponibles** : Ø100, Ø125, Ø160, Ø200, Ø250, Ø315 mm
- **MFUS** : modèle simple autocommandé par fusible 72°C
- **MFUS FDCU** : modèle précédent avec contact fin et début de course unipolaire
- **UNIQ VD/VM FDCB** : déclenchement par émission ou rupture 24 ou 48V avec 2 contacts fin et 2 contacts début de course bipolaire
- **UNIQ VD/VM FDCB ME** : modèle précédent avec **moteur de réarmement**

DIMENSIONS (MM)

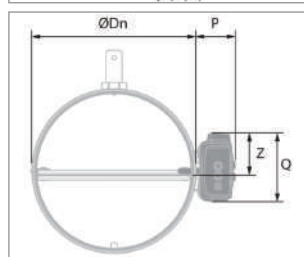
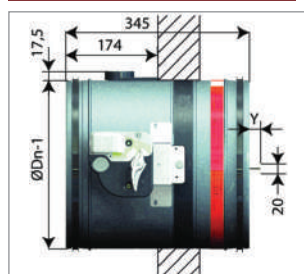

Ø Dn (mm)	MFUS	UNIQ
P	72	90
Q	123	136
Z	70	75

Ø (mm)	100	125	160	200	250	315
Poids (kg)	1,2	1,4	2,2	2,9	3,7	3,8

Dépassement lame : 20mm pour ØDn 315mm

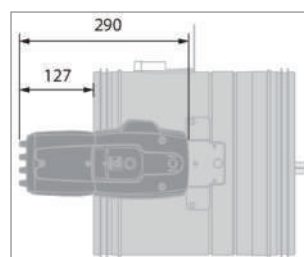

Ø Dn (mm)	315
X	-
Y	20

INSTALLATION

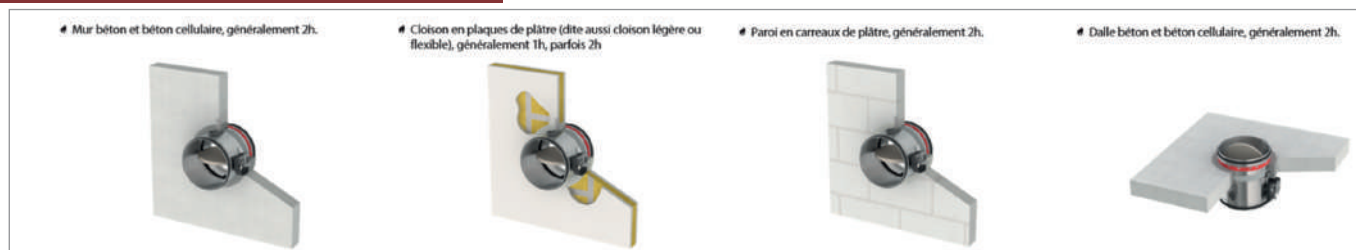

CLAPETS COUPE-FEU CIRCULAIRES

CR2



LES + PRODUIT

- Encastrement possible dans tous types de cloisons ou dalle
- Montage toutes positions (360° et sens du feu indifférent)
- Mécanisme UNIQ (1 seul mécanisme télécommandé pour tous les clapets coupe-feu)

APPLICATION

- Destinés au compartimentage en cas d'incendie
- Isolement de la zone sinistrée en ERP (Etablissement Recevant du Public) et IGH (Immeuble de Grande Hauteur)
- DAS (Dispositif Actionnés de Sécurité) autocommandés ou télécommandés destinés à rétablir les caractéristiques de résistance au feu des parois ou planchers traversés par un conduit
- Application en intérieur, pose encastrée

CARACTERISTIQUES TECHNIQUES

Dim.	Mécanisme CFTH : fusible seul		Mécanisme CFTH DCU : fusible + contact début et fin de course unipolaire		Mécanisme UNIQ VD/VM FDCB : fusible + télécommande 24/48V - émission/rupture + 2 contacts début et fin de course		Mécanisme UNIQ VD/VM FDCB ME : fusible + télécommande 24/48V - émission/rupture + 2 contacts début et fin de course + moteur de réarmement		
	Ø (mm)	Référence	Code	Référence	Code	Référence	Code	Référence	Code
355	CR2 CFTH 355	860 834	860 834	CR2 CFTH FCU DCU 355	860 822	CR2 UNIQ VD/VM FDCB 355	860 689	CR2 UNIQ VD/VM FDCB ME 355	860 699
400	CR2 CFTH 400	860 835	860 835	CR2 CFTH FCU DCU 400	860 823	CR2 UNIQ VD/VM FDCB 400	860 690	CR2 UNIQ VD/VM FDCB ME 400	860 700
450	CR2 CFTH 450	860 836	860 836	CR2 CFTH FCU DCU 450	860 824	CR2 UNIQ VD/VM FDCB 450	860 691	CR2 UNIQ VD/VM FDCB ME 450	860 718
500	CR2 CFTH 500	860 837	860 837	CR2 CFTH FCU DCU 500	860 825	CR2 UNIQ VD/VM FDCB 500	860 692	CR2 UNIQ VD/VM FDCB ME 500	860 719
560	CR2 CFTH 560	860 838	860 838	CR2 CFTH FCU DCU 560	860 826	CR2 UNIQ VD/VM FDCB 560	860 693	CR2 UNIQ VD/VM FDCB ME 560	860 720
630	CR2 CFTH 630	860 839	860 839	CR2 CFTH FCU DCU 630	860 827	CR2 UNIQ VD/VM FDCB 630	860 694	CR2 UNIQ VD/VM FDCB ME 630	860 721

CARACTERISTIQUES GENERALES

- Diamètre identique sur tout la longueur du clapet coupe-feu
- Corps circulaire en acier galvanisé
- Joint d'étanchéité à froid
- Lame mobile en matériau réfractaire exempt d'amiante
- Certification NF n°18/14, selon norme NF S 61-937
- Agréé Coupe-feu 2h sous 500Pa selon norme EN 1366-2
- Etanchéité à l'air conformément à EN 1751 : classe B (classe C en option)
- Mécanisme de commande entièrement en dehors du mur ou de la dalle
- Fusible thermique 72°C fourni (mode autocommandé)
- Déclenchement manuel ou télécommandé
- Réarmement manuel ou en option sur les télécommandés
- 6 diamètres disponibles : Ø355, Ø400, Ø450, Ø500, Ø560, Ø630 mm
- CFTH : modèle simple autocommandé par fusible 72°C
- CFTH FCU DCU : modèle précédent avec 2 contacts fin de course et 2 contacts début de course unipolaire
- UNIQ VD/VM FDCB : déclenchement par émission ou rupture 24 ou 48V avec 2 contacts fin de course et 2 contacts début de course bipolaire
- UNIQ VD/VM FDCB ME : modèle précédent avec moteur de réarmement

DIMENSIONS [MM]

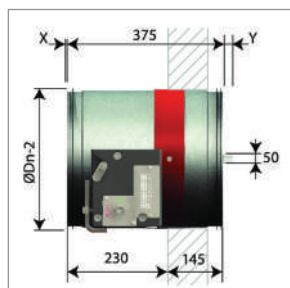

Ø (mm)	315	355	400	450	500	560	630
Ø Dn (mm)	X	-	-	-	-	-	-
	Y	20	44	66	91	116	146
Poids (kg)		11,2	14,2	16,2	19,2	22,2	26,2

Dépassement lame : X = du côté du mécanisme / X = ØDn/2 - 265 mm
Y = du côté mur / Y = ØDn/2 - 259 mm

Mécanisme télécommandé pour clapet CR120 et CR2

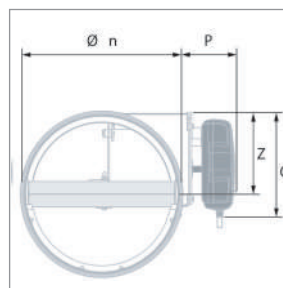

Ø Dn (mm) ≥ 315 mm	CFTH	UNIQ
P	85	115
Q	182	298
Z	156	157

ACCESSOIRES



Mécanisme de commande évolutif pour commande à distance

Référence	Code
KIT UNIQ VD/VM FDCB	860 811

Mécanisme de commande évolutif pour commande à distance 24V/48V, avec fusible thermique et 2 contacts fin de course et 2 contacts début de course bipolaire

CARTOUCHES COUPE-FEU & PARE-FLAMME

SC/SCV



SC Cartouche



SCV Bouche

LES + PRODUIT

- Esthétique soignée
- Installation murale ou plafond
- Mise en service simplifiée, sans outils

APPLICATION

- Habitat collectif
- Locaux tertiaires et ERP
- Dispositifs de sécurité destinés à restituer le degré de résistance au feu réglementaire au droit d'une paroi (mur ou plafond) traversée par un conduit de ventilation.

GAMME

- Cartouche : SC
- Bouche : SCV
- Pare Flamme - 2h/EI20S : SC0 - SCV0
- Coupe feu - 1h/EI60S : SC60 - SCV60 - 2h/EI120S : SC120 - SCV120
- Du ø 100 mm au ø 200 mm

CARACTERISTIQUES TECHNIQUES

Type de montage	Résistance au feu - Testé conformément à la norme EN 1366-2 à une pression de 300 Pa. côté feu = côté opposé au fusible thermique				
	Matériau	Epaisseur	CF 2h/EI120S	CF 1h/EI60S	PF 2h/EI20S
Mural	Béton	110 mm	SC120 - SCV120	SC60 - SCV60	SC0 - SCV0
Mural	Plaque de plâtre	100 mm résistance au feu 2h	SC120 - SCV120		
Mural	Plaque de plâtre	100 mm résistance au feu 1h		SC60 - SCV60	
En dalle	Béton	150 mm	SC120 - SCV120		SC0 - SCV0
		110 mm	-	SC60 - SCV60	--

CARACTERISTIQUES GENERALES

- Testé conformément à l'EN 1366-2 jusqu'à 300 Pa.
- Corps en acier peint.
- 2 demi-lames.
- Joints intumescents autour du tunnel.
- Joints d'étanchéité en caoutchouc.
- Fusible thermique 72°C.
- 2 pattes d'arrêt (verrouillage en position de sécurité).

- Contact fin de course (en option).
- Montage possible en horizontal ou vertical.
- Bouche de ventilation (version SCV) en plastique ABS blanc RAL 9010. Afin d'éviter tout dommage du produit pendant le transport ou sur le chantier, les cartouches sont livrées lames fermées. La mise en position des lames ouvertes verrouillées par le fusible thermique se fait à la main, sans outil en quelques secondes.

Ø (mm)	Cartouche Pare-Flammes 2h		Cartouche Coupe-Feu 1h		Cartouche Coupe-Feu 2h		Bouche Pare-Flammes 2h		Bouche Coupe-Feu 1h		Bouche Coupe-Feu 2h	
	Référence	Code	Référence	Code	Référence	Code	Référence	Code	Référence	Code	Référence	Code
100	SC0 100	860 916	SC60 100	860 924	SC120 100	860 920	SCV0 100	860 928	SCV60 100	860 936	SCV120 100	860 932
125	SC0 125	860 917	SC60 125	860 925	SC120 125	860 921	SCV0 125	860 929	SCV60 125	860 937	SCV120 125	860 933
160	SC0 160	860 918	SC60 160	860 926	SC120 160	860 922	SCV0 160	860 930	SCV60 160	860 938	SCV120 160	860 934
200	SC0 200	860 919	SC60 200	860 927	SC120 200	860 923	SCV0 200	860 931	SCV60 200	860 939	SCV120 200	860 935

DIMENSIONS (MM)

Ø (mm)	X		A
	SC0 / SC60 SCV0 / SCV60	SC120 SCV120	SC0 / SC60 SCV120
100	18	20	150
125	31	33	165
160	49	51	220
200	69	71	245

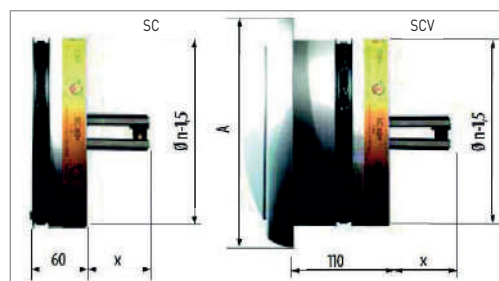

ACCESSOIRES



Contact de position	Code	Cadre de montage	Code	Manchon	Code	Manchon télescopique	Code	Boîtier de déclenchement à rupture bris de glace	Code
FCU SC	860 910	CM 125	850 437	MMCF 100 SC	860 912	SNP-S 100	866 919	FT SC	860 911
-	-	-	-	MMCF 125 SC	860 914	SNP-S 125	866 920	-	-
-	-	-	-	MMCF 160 SC	860 915	SNP-S 160	866 921	-	-
-	-	-	-	MMCF 200 SC	860 913	SNP-S 200	866 922	-	-

VENTILATION INDUSTRIELLE

INDUSTRIE

HELICOIDES MURAUX



HXM
Page 320



HCFB/T
Page 322



HCBB/T
Page 324

VENTILATEURS DE CONDUIT

ATEX



TD MIXVENT
Page 334



HCBT ATEX
Page 342

VENTILATEURS CENTRIFUGES



CBM
Page 354



CBB/T
Page 356



CMB/T
Page 358

Retrouvez facilement ces produits sur

EASY VENT



Le portail de sélection



HELICOIDES TUBULAIRES

HELICOIDES PORTABLES



TCBB/T
Page 327



TGT
Page 330



TURBO
Page 332



PBB/T
Page 333

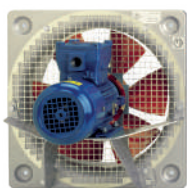

HDB/T
Page 344



TCBT ATEX
Page 346



TGT ATEX
Page 348



TD ATEX
Page 348



CMPT ATEX
Page 351



TH ATEX
Page 352

VENTILATEURS CENTRIFUGES SPECIAUX

VENTILATEURS DE PLAFOND



CRMT
Page 363



CMPB/T-TMPB/T
Page 367



FERRARI
Page 369



HTB 6D DIAMÈTRE
Page 377



HTB RC
Page 379



HXM



LES + PRODUIT

- Ultra-compact
- Facilité de montage
- Robuste

APPLICATION

- Renouvellement d'air ambiant
- Toute installation nécessitant un ventilateur simple, résistant et silencieux dans les locaux industriels ou tertiaires.

GAMME

- 5 diamètres normalisés de 200 à 400 mm
- Débits de 530 à 3670 m³/h

CARACTERISTIQUES TECHNIQUES

HXM	Code	Vitesse (tr/min.)	Ø (mm)	Puissance absorbée maxi (W)	Intensité maxi (A)	Niveau de pression sonore* (d(B))	Débit maxi (m ³ /h)	Poids (Kg)	Variateur / Auto-transfo
HXM 200	050 323	1350	200	19	0,1	39	470	1,8	REB 1 N - RMB 1,5
HXM 250	050 324	1360	250	30	0,1	48	810	2,4	REB 1 N - RMB 1,5
HXM 300	050 325	1360	300	41	0,2	48	1180	3,2	REB 1 N - RMB 1,5
HXM 350	050 326	1340	350	52	0,2	51	1680	4,3	REB 1 N - RMB 1,5
HXM 400	050 327	1255	400	151	0,7	56	3670	9,0	REB 1 N - RMB 1,5

* Niveau de pression sonore mesuré sur champ libre à une distance minimum de 1,5 m

CARACTERISTIQUES GÉNÉRALES

- Platine - support moteur en tôle d'acier galvanisée protégés par peinture époxy-polyester beige
- HXM 200 à 350 : Hélice 5 pales en aluminium protégée par peinture polyester noire.
- Moteur monophasé 230V-50 Hz avec protection thermique intégrée, à induction avec condensateur de démarrage
- IP 44 - classe B avec roulements à billes graissés à vie. Fourni avec câble d'alimentation électrique de 50 cm.
- Température maxi : 40°C
- HXM 400 : Hélice 5 pales en tôle d'acier protégée par peinture polyester noire.
- Moteur monophasé asynchrone à rotor extérieur
- IP 44 - Classe F avec roulements à billes graissés à vie. fourni avec boîte à bornes
- Température maxi : 60°C
- Sens de l'air en standard moteur-Hélice (A)



Boîte à bornes avec câble d'alimentation HXM 200 et 350



HXM 400



Boîte à bornes ignifugée HXM 400

DIMENSIONS (MM)

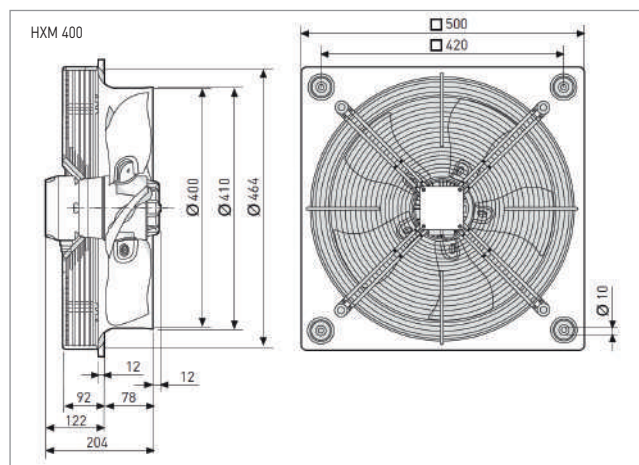
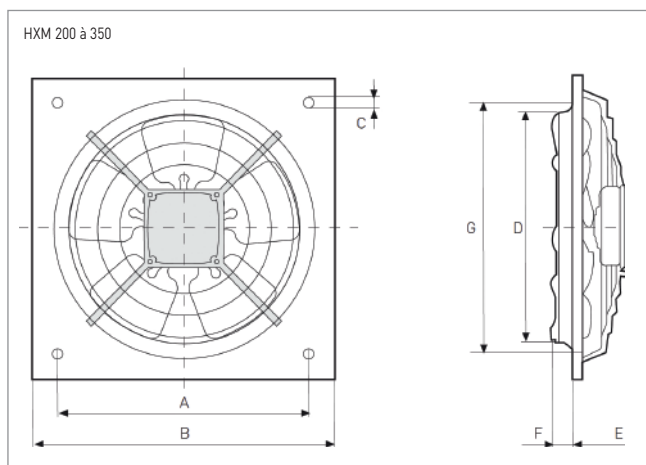

HXM	∇ A	∇ B	∅ C	∅ D	E	F	∅ G
200	222,5	266	9,5	205	88	19,5	211
250	275,5	333	9,5	255	99	31,5	261
300	336,5	400	10,5	305	99	35,5	311
350	390,5	465	10,5	361	106	34,5	371

ACCESSOIRES DE MONTAGE

HXM	Grilles de protection		Volets de surpression			
	Soufflage	Code	Plastique	Code	Aluminium	Code
200	DEF 250 D	950 124	PER 200 W	873 898	PER 250 CN	870 368
250	DEF 250 D	950 124	PER 250 W	870 369		870 368
300	DEF 325 D	950 127	PER 355 W	870 371	PER 355 CN	870 370
350	DEF 375 D	950 130	PER 355 W		PER 355 CN	870 370
400	DEF 450 D	950 134	PER 400 W	870 373	PER 400 CN	870 372

ACCESSOIRES ELECTRIQUES

HXM	Variateur électronique monophasé		Variateur de vitesse auto-transfo monophasé	
	Désignation	Code	Désignation	Code
Tous modèles	REB-1N	704 149	RMB 1.5	700 554

HCFB/T

IP65



LES + PRODUIT

- Extra-plat
- La plus large gamme de débits du marché (jusqu'à 53 000 m³/h)
- S'intègre à tout type d'installation (variantes de fabrication)

APPLICATION

- Ventilation générale, locaux industriels et commerciaux
- Parking (insufflation d'air)
- Ventilation locaux d'élevage et de serres
- Process industriels

GAMME

- 12 diamètres normalisés de 250 à 1000 mm
- Débits de 1090 à 53000 m³/h

CARACTERISTIQUES TECHNIQUES

IDENTIFICATION DU MODELE

SERIE		ALIMENTATION		NOMBRE DE POLES			DIAMETRES										ANGLE DE PALE		SENS DE L'AIR	
HC	F	B	T	2	4	6	250	315	355	400	450	500	560	630	710	800	1000	H	L	A
Hélicide mural compact	Hélice à pales fixes plastiques	Mono phasé	Tri phasé	approx. 2500 tr./min.	approx. 1400 tr./min.	approx. 900 tr./min.	Diamètre nominal de l'hélice										Grand	Petit	Moteur Hélice (standard)	

HCFB-HCFT	Code	Vitesse (tr./min.)	Ø (mm)	Puissance absorbée maxi (W)	Intensité maxi (A)		Niveau de pression sonore* (dB(A))	Débit maxi (m ³ /h)	Poids (Kg)	Variateur de tension		Variateur de fréquence	
					230V	400V				REB	RMB/T**	VFTM**	VFKB**
Monophasé 2 pôles													
HCFB/2-315/I	010 679	2690	315	336	1,5	-	63	3150	7	-	-	-	-
HCFB/2-355/I	010 639	2730	355	392	1,7	-	68	3550	8	-	-	-	-
Monophasé 4 pôles													
HCFB/4-250/H	014 158	1380	250	77	0,3	-	49	1 090	5	REB 1	RMB 1,5	-	-
HCFB/4-315/H	010 241	1340	315	125	0,6	-	55	2 220	7	REB 1	RMB 1,5	-	-
HCFB/4-355/H	010 242	1415	355	168	0,7	-	59	3 470	8	REB 2,5	RMB 1,5	-	-
HCFB/4-400/H	010 243	1420	400	271	1,2	-	62	4 920	9	REB 2,5	RMB 3,5	-	-
HCFB/4-450/H	010 245	1380	450	471	2,0	-	65	6 830	13	REB 2,5	RMB 3,5	-	-
HCFB/4-500/H	010 247	1400	500	671	2,9	-	68	9 140	16	REB 5	RMB 3,5	-	-
HCFB/4-560/H	010 249	1410	560	1102	4,7	-	70	12 980	22	REB 5	RMB 8	-	-
HCFB/4-630/H	010 250	1380	630	1573	7,1	-	73	17 230	25	-	-	-	-
Monophasé 6 pôles													
HCFB/6-315/H	010 371	990	315	80	0,4	-	45	1620	7	REB 1	RMB 1,5	-	-
HCFB/6-355/H	010 251	920	355	81	0,4	-	48	2 250	8	REB 1	RMB 1,5	-	-
HCFB/6-400/H	010 252	885	400	100	0,4	-	51	2 980	9	REB 1	RMB 1,5	-	-
HCFB/6-450/H	010 253	920	450	103	0,7	-	54	3 510	13	REB 2,5	RMB 1,5	-	-
HCFB/6-500/H	010 254	920	500	224	1,0	-	57	6 030	16	REB 2,5	RMB 1,5	-	-
HCFB/6-560/H	010 255	905	560	321	1,3	-	59	8 180	22	REB 2,5	RMB 1,5	-	-
HCFB/6-630/H	010 256	915	630	469	2,0	-	62	11 000	25	REB 5	RMB 1,5	-	-
Triphasé 2 pôles													
HCGT/2-315/L	010 743	2690	315	461	2,4	1,4	68	3 790	7	-	-	VFTM-Tri 0,37	VFKB 45
HCGT/2-355/I	010 750	2570	355	497	2,4	1,4	71	4 490	8	-	-	VFTM-Tri 0,37	VFKB 45

Il est indispensable de vérifier que les caractéristiques électriques (tension, intensité, fréquence, etc...) du moteur, qui figurent sur la plaque sont bien compatibles avec celles de l'installation.

* Niveau de pression sonore mesuré sur champ libre à une distance équivalente à 3 fois le diamètre avec un minimum de 1.5 m.

** L'alimentation des variateurs auto-transformateurs (triphasé RMT) et des variateurs de fréquence (VFKB/VFTM) : triphasé 400V.

CARACTERISTIQUES TECHNIQUES

HCFB-HCFT	Code	Vitesse (tr/min.)	Ø (mm)	Puissance absorbée maxi (W)	Intensité maxi (A)		Niveau de pression sonore* (dB(A))	Débit maxi (m³/h)	Poids (Kg)	Variateur de tension		Variateur de fréquence	
					230V	400V				REB	RMB/T**	VFTM**	VFKB**
Triphasé 4 pôles													
HCFT/4-250/H	014 157	1365	250	73	0,3	0,2	49	1 110	5	-	RMT 1,5	VFTM-Tri 0,37	VFKB 45
HCFT/4-315/H	010 258	1340	315	124	0,5	0,3	55	2 170	7	-	RMT 1,5	VFTM-Tri 0,37	VFKB 45
HCFT/4-355/H	010 259	1385	355	171	0,9	0,5	59	3 550	8	-	RMT 1,5	VFTM-Tri 0,37	VFKB 45
HCFT/4-400/H	010 260	1370	400	250	1,0	0,6	62	4 790	9	-	RMT 1,5	VFTM-Tri 0,37	VFKB 45
HCFT/4-450/H	010 263	1380	450	449	1,4	0,8	65	6 640	13	-	RMT 1,5	VFTM-Tri 0,37	VFKB 45
HCFT/4-500/H	010 264	1460	500	767	3,5	2,0	68	9 750	16	-	RMT 2,5	VFTM-Tri 0,75	VFKB 45
HCFT/4-560/H	010 266	1390	560	1051	3,8	2,2	70	12 500	22	-	RMT 2,5	VFTM-Tri 0,75	VFKB 45
HCFT/4-630/H	010 268	1425	630	1582	5,0	2,9	73	17 900	25	-	-	VFTM-Tri 1,1	VFKB 45
HCFT/4-710/H	012 913	1375	710	2413	7,4	4,3	74	22 140	27	-	-	VFTM-Tri 1,5	VFKB 45
HCFT/4-800/L-X-1,5	065 546	1420	800	2308	6,6	3,8	78	22 780	37	-	-	VFTM-Tri 1,5	VFKB 45
HCFT/4-800/H-X-3	065 479	1450	800	4344	12,5	7,2	84	33 410	52	-	-	VFTM-Tri 4	VFKB 48
HCFT/4-900/L-X-3	060 174	1460	900	3845	11,3	6,5	82	25 550	61	-	-	VFTM-Tri 3	VFKB 48
Triphasé 6 pôles													
HCFT/6-355/H	010 270	925	355	83	0,3	0,2	48	2 260	8	-	RMT 1,5	VFTM-Tri 0,37	VFKB 45
HCFT/6-400/H	010 271	880	400	107	0,5	0,3	51	3 070	9	-	RMT 1,5	VFTM-Tri 0,37	VFKB 45
HCFT/6-450/H	010 273	910	450	146	0,5	0,3	54	4 440	13	-	RMT 1,5	VFTM-Tri 0,37	VFKB 45
HCFT/6-500/H	010 274	920	500	240	1,0	0,6	57	6 350	16	-	RMT 1,5	VFTM-Tri 0,37	VFKB 45
HCFT/6-560/H	010 276	925	560	337	1,2	0,7	59	8 320	22	-	RMT 1,5	VFTM-Tri 0,37	VFKB 45
HCFT/6-630/H	010 278	920	630	534	2,1	1,2	62	11 400	25	-	RMT 1,5	VFTM-Tri 0,37	VFKB 45
HCFT/6-710/G	010 711	955	710	888	4,5	2,6	65	16 260	27	-	RMT 5	VFTM-Tri 1,5	VFKB 45
HCFT/6-800/L-X-0,55	065 547	940	800	1042	3,5	2,0	73	18 310	31	-	-	VFTM-Tri 0,5	VFKB 45
HCFT/6-800/H-X-0,75	065 480	945	800	1160	3,8	2,2	75	19 960	36	-	-	VFTM-Tri 1,4	VFKB 45
HCFT/6-900/L-X-1,1		965	900	1266	4,7	2,7	74	23 160	86	-	-	VFTM-Tri 1,5	VFKB 45
HCFT/6-900/H-X-1,5	060 173	955	900	2202	7,1	4,1	78	31 720	93	-	-	VFTM-Tri 1,5	VFKB 45
HCFT/6-1000/L-X-1,1	065 477	940	1000	1749	5,7	3,3	79	28 970	54	-	-	VFTM-Tri 1,5	VFKB 45
HCFT/6-1000/H-X-1,5	065 548	945	1000	2627	8,1	4,7	84	37 980	62	-	-	VFTM-Tri 2,2	VFKB 45
HCFT/4-1000/L-X-3	065 478	1440	1000	5098	14,2	8,2	86	38 800	67	-	-	VFTM-Tri 3	VFKB 48

Il est indispensable de vérifier que les caractéristiques électriques (tension, intensité, fréquence, etc...) du moteur, qui figurent sur la plaque sont bien compatibles avec celles de l'installation.

* Niveau de pression sonore mesuré sur champ libre à une distance équivalente à 3 fois le diamètre avec un minimum de 1.5 m.
 ** L'alimentation des variateurs auto-transformateurs (triphasé RMT) et des variateurs de fréquence (VFKB/VFTM) : triphasé 400V.

CARACTERISTIQUES GENERALES

- Ventilateurs hélicoïdes de paroi.
- Pales et moyeu en matériaux thermostatiques et moyeu en aluminium injecté à partir du diamètre 710.
- Hélice thermoplastique équilibrée dynamiquement selon la norme ISO 1940, pour réduire le bruit et éviter les vibrations
- Platine carrée en tôle d'acier galvanisé emboutie d'une seule pièce, protégée par une peinture polyester noire, visserie inoxydable.
- Grille de protection moteur traitée par cataphorèse (grille en option sur modèles 800 à 1000)
- Moteur asynchrone avec rotor à cage injectée en aluminium
- IP 65* (sauf diamètres 800 à 1000 : IP 55),
- Classe F : température d'utilisation de -40°C à +70°C (sauf pour les diamètres 800 à 1000 : -20°C à +40°C)
- Protection thermique intégrée (sauf modèles 800, 900 et 1000)
- Boîte à bornes à l'arrière du moteur avec presse-étoupe PG-11. Modèles 800 à 1000 boîte à bornes sur moteur.
- Tension d'alimentation :
 - HCFB : monophasée 230V-50Hz (condensateur incorporé dans la boîte à bornes)
 - HCFT : triphasée 230/400V-50Hz ou 400V-50Hz
- Les modèles monophasés et triphasés sont variables en tension excepté les moteurs 2 pôles et modèles /4-630, 710, T/800, T/900 et T/1000.



Profil extra-plat

Résistance à la corrosion

Boîte à bornes

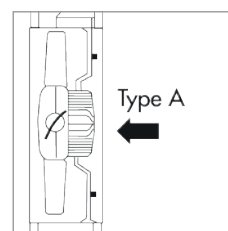

Sens de l'air standard
Moteur > Hélice : Type A

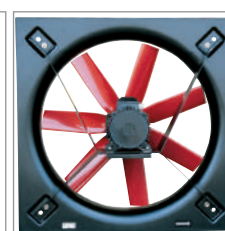

Configuration de construction
modèles Ø 800 à 1000 mm

HCBB/T

IP65



LES + PRODUIT

- Extra-plat
- La plus large gamme de débits du marché (jusqu'à 53 700 m³/h)
- Convient à tous type d'installation (variantes de fabrication)

APPLICATION

- Ventilation générale, locaux industriels et commerciaux
- Parking (insufflation d'air)
- Ventilation locaux d'élevage et de serres
- Process industriels

GAMME

- 12 diamètres normalisés de 250 à 1000 mm
- Débits de 1130 à 53700 m³/h

CARACTERISTIQUES TECHNIQUES

IDENTIFICATION DU MODELE																					
SERIE		ALIMENTATION		NOMBRE DE POLES			DIAMETRES												ANGLE DE PALE		SENS DE L'AIR
HC	B	B	T	2	4	6	250	315	355	400	450	500	560	630	710	800	1000	H	L	A	
Hélicoides mural compact	Hélice à pales fixes aluminium	Mono phasé	Tri phasé	approx. 2500 tr./min.	approx. 1400 tr./min.	approx. 900 tr./min.	Diamètre nominal de l'hélice												Grand	Petit	Moteur Hélice (standard)

HCBB-HCBT	Code	Vitesse (tr./min.)	Ø (mm)	Puissance absorbée maxi (W)	Intensité maxi (A)		Niveau de pression sonore* (dB(A))	Débit maxi (m ³ /h)	Poids (Kg)	Variateur de tension		Variateur de fréquence	
					230V	400V				REB	RMB/T**	VFTM**	VFKB**
Monophasé 4 pôles													
HCBB/4-250/H	023 982	1325	250	84	0,4	-	49	1 130	5	REB 1	RMB 1,5	-	-
HCBB/4-315/H	023 051	1235	315	124	0,7	-	55	2 220	7	REB 1	RMB 1,5	-	-
HCBB/4-355/H	024 076	1385	355	193	0,9	-	59	3 590	8	REB 2,5	RMB 1,5	-	-
HCBB/4-400/H	023 052	1360	400	315	1,5	-	62	4 830	9	REB 2,5	RMB 3,5	-	-
HCBB/4-450/H	023 053	1410	450	626	2,8	-	65	7 180	13	REB 5	RMB 3,5	-	-
HCBB/4-500/H	023 054	1370	500	762	3,3	-	68	8 850	16	REB 5	RMB 3,5	-	-
HCBB/4-560/H	023 055	1390	560	1433	6,5	-	70	13 400	22	REB 10	RMB 8	-	-
HCBB/4-630/H	023 056	1360	630	1879	8,3	-	71	16 720	25	-	-	-	-
Monophasé 6 pôles													
HCBB/6-355/H	023 057	900	355	84	0,4	-	48	2 230		REB 1	RMB 1,5	-	-
HCBB/6-400/H	023 058	845	400	112	0,5	-	51	3 010		REB 1	RMB 1,5	-	-
HCBB/6-450/H	023 060	935	450	191	0,8	-	54	4 400		REB 2,5	RMB 1,5	-	-
HCBB/6-500/H	023 061	915	500	244	1,1	-	57	5 620		REB 2,5	RMB 1,5	-	-
HCBB/6-560/H	023 062	930	560	449	1,9	-	59	8 950		REB 2,5	RMB 3,5	-	-
HCBB/6-630/H	023 063	915	630	588	2,9	-	62	10 950		REB 5	RMB 3,5	-	-

CARACTERISTIQUES TECHNIQUES

HCBB-HCBT	Code	Vitesse (tr/min.)	Ø (mm)	Puissance absorbée maxi (W)	Intensité maxi (A)		Niveau de pression sonore* (dB(A))	Débit maxi (m³/h)	Poids (Kg)	Variateur de tension		Variateur de fréquence	
					230V	400V				REB	RMB/T**	VFTM**	VFKB**
Triphasé 4 pôles													
HCBT/4-250/H	023 985	1330	250	81	0,3	0,2	49	1 120	5	-	RMT 1,5	VFTM-Tri 0,37	VFKB 45
HCBT/4-315/H	023 079	1330	315	125	0,5	0,3	55	2 380	7	-	RMT 1,5	VFTM-Tri 0,37	VFKB 45
HCBT/4-355/H	024 186	1380	355	181	0,8	0,5	59	3 530	8	-	RMT 1,5	VFTM-Tri 0,37	VFKB 45
HCBT/4-400/H	023 876	1340	400	283	1,2	0,7	62	5 020	9	-	RMT 1,5	VFTM-Tri 0,37	VFKB 45
HCBT/4-450/H	024 077	1350	450	547	1,7	1,0	65	6 800	13	-	RMT 1,5	VFTM-Tri 0,37	VFKB 45
HCBT/4-500/H	023 080	1390	500	809	2,7	1,6	68	9 140	16	-	RMT 2,5	VFTM-Tri 0,55	VFKB 45
HCBT/4-560/H	023 081	1390	560	1287	4,0	2,3	70	12 950	22	-	RMT 2,5	VFTM-Tri 0,75	VFKB 45
HCBT/4-630/H	023 926	1385	630	1736	5,4	3,1	73	16 840	25	-	-	VFTM-Tri 1,1	VFKB 45
HCBT/4-710/H	020 740	1350	710	2554	7,6	4,4	74	22 400	27	-	-	VFTM-Tri 2,2	VFKB 45
HCBT/4-800/L-X-1,5	023 083	1410	800	2632	7,3	4,2	78	23 290	37	-	-	VFTM-Tri 1,5	VFKB 45
HCBT/4-800/H-X-3	023 082	1440	800	4595	12,8	7,4	84	33 100	52	-	-	VFTM-Tri 4	VFKB 48
HCBT/4-900/L-X-3	020 741	1450	900	3909	12,0	6,9	82	34 270	61	-	-	VFTM-Tri 3	VFKB 48
HCBT/4-900/H-X-5,5	020 217	1455	900	7893	13,4	7,7	87	46 270	95	-	-	VFTM-Tri 5,5	-
HCBT/4-1000/L-X-3	023 084	1415	1000	5048	14,2	8,2	86	39 910	67	-	-	VFTM-Tri 3	VFKB 48
HCBT/4-1000/H-X-7,5	060 710	1470	1000	8675	14,6	8,3	93	53 700	101	-	-	VFTM-Tri 7,5	-
Triphasé 6 pôles													
HCBT/6-355/H	023 085	900	355	91	0,3	0,2	48	2 270	8	-	RMT 1,5	VFTM-Tri 0,37	VFKB 45
HCBT/6-400/H	023 086	840	400	120	0,5	0,3	51	3 050	9	-	RMT 1,5	VFTM-Tri 0,37	VFKB 45
HCBT/6-450/H	023 087	925	450	198	0,9	0,5	54	4 620	13	-	RMT 1,5	VFTM-Tri 0,37	VFKB 45
HCBT/6-500/H	023 088	605	500	282	1,1	0,6	57	6 190	16	-	RMT 1,5	VFTM-Tri 0,37	VFKB 45
HCBT/6-560/H	023 089	895	560	401	1,4	0,8	59	8 650	22	-	RMT 1,5	VFTM-Tri 0,37	VFKB 45
HCBT/6-630/H	023 090	910	630	596	2,3	1,3	62	10 950	25	-	RMT 1,5	VFTM-Tri 0,37	VFKB 45
HCBT/6-710/H	024 412	950	710	953	4,7	2,7	65	15 350	27	-	RMT 5	VFTM-Tri 1,5	VFKB 45
HCBT/6-800/L-X-0,55	023 092	940	800	1025	3,3	1,9	73	17 600	31	-	-	VFTM-Tri 0,75	VFKB 45
HCBT/6-800/H-X-0,75	023 091	935	800	1309	4,2	2,4	75	20 630	36	-	-	VFTM-Tri 1,1	VFKB 45
HCBT/6-900/L-X-1,1	020 207	960	900	1341	4,8	2,8	74	23 700	54	-	-	VFTM-Tri 1,5	VFKB 45
HCBT/6-900/H-X-1,5	020 742	955	900	2289	7,3	4,2	78	32 300	95	-	-	VFTM-Tri 1,5	VFKB 45
HCBT/6-1000/L-X-1,1	023 094	940	1000	1855	5,9	3,4	79	28 810	56	-	-	VFTM-Tri 1,5	VFKB 45
HCBT/6-1000/H-X-1,5	023 093	940	1000	2392	7,7	4,4	83	34 300	62	-	-	VFTM-Tri 2,2	VFKB 45

Il est indispensable de vérifier que les caractéristiques électriques (tension, intensité, fréquence, etc ...) du moteur qui figurent sur la plaque sont bien compatibles avec celles de l'installation.

* Niveau de pression sonore mesuré sur champ libre à une distance équivalente à 3 fois le diamètre avec un minimum de 1,5 m

** L'alimentation des variateurs auto-transfo (triphasés (RMT) et des variateurs de fréquence (VFKB/VFTM) : triphasés 400V

CARACTERISTIQUES GENERALES

- Ventilateurs hélicoïdes de paroi.
- Pales et moyeu aluminium injecté.
- Hélice aluminium équilibrée dynamiquement selon la norme ISO 1940, pour réduire le bruit et éviter les vibrations
- Platine carrée en tôle d'acier galvanisé emboutie d'une seule pièce, protégée par une peinture polyester noire, visserie inoxydable.
- Grille de protection moteur traitée par cataphorèse (grille en option sur modèles 800 à 1000)
- Moteur asynchrone avec rotor à cage injectée en aluminium
- IP 65* (sauf diamètres 800 à 1000 : IP 55),
- Classe F : température d'utilisation de -40°C à +70°C (sauf pour les diamètres 800 à 1000 : -20°C à +40°C)
- Protection thermique intégrée (sauf modèles 800, 900 et 1000)
- Boîte à bornes à l'arrière du moteur avec presse-étoupe PG-11. Modèles 800 à 1000 boîte à bornes sur moteur.
- Tension d'alimentation :
 - HCBB : monophasée 230V-50Hz (condensateur incorporé dans la boîte à bornes)
 - HCBT : triphasée 230/400V-50Hz ou 400V-50Hz
- Les modèles monophasés et triphasés sont variables en tension excepté les modèles /4-630, B/710, T/710, T/800, T/900 et T/1000.

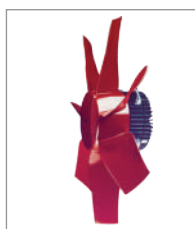

Profil extra-plat



Résistance à la corrosion

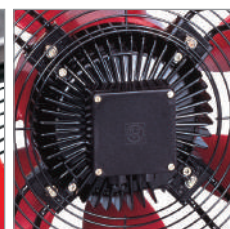

Boîte à bornes

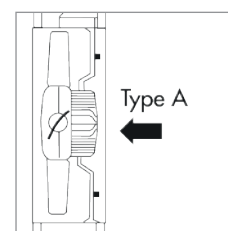

Sens de l'air standard
Moteur > Hélice : Type A

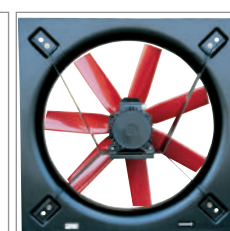

Configuration de construction
modèles Ø 800 à 1000 mm

HCBB/T - HCFB/T

IP65



ACCESSOIRES DE MONTAGE

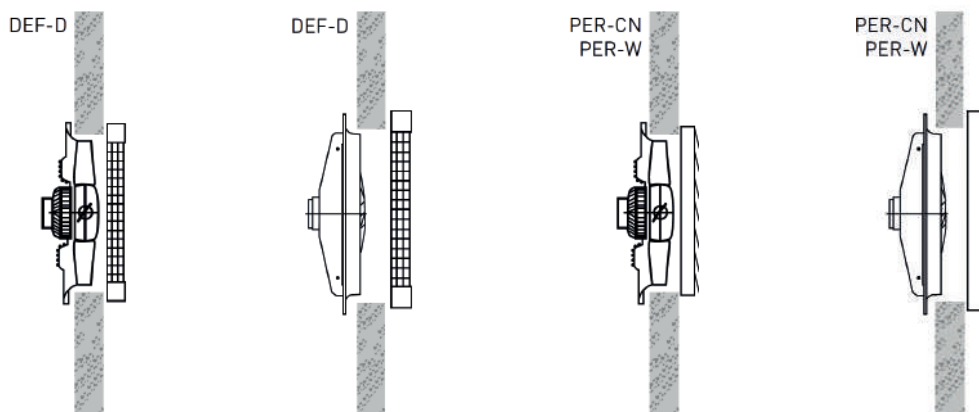

HCBB/T-HCFB/T	Grilles de protection				Volets de surpression				
	Soufflage	Code	Aspiration	Code	Plastique	Code	Aluminium	Code	
250	DEF 250 D	950 124	inclus		PER 250 W	870 369	PER 250 CN	870 368	
315	DEF 325 D	950 127		PER 355 W	870 371	PER 355 CN	870 370		
355	DEF 375 D	950 130		PER 355 W	870 371	PER 355 CN	870 370		
400	DEF 450 D	950 134		PER 400 W	870 373	PER 400 CN	870 372		
450	DEF 450 D	950 134		PER 450 W	870 375	PER 450 CN	870 374		
500	DEF 525 D	950 138		PER 500 W	870 376	PER 500 CN	870 377		
560	DEF 630 D	950 141		PER 560 W	870 378	PER 630 CN	870 379		
630	DEF 630 D	950 141		PER 630 W	870 380	PER 630 CN	870 379		
710	DEF 800 D	950 144		PER 710 W	878 631	PER 710 CN	875 545		
800	DEF 800 D	950 144		DEF 800 AN	950 143	PER 800 W	870 382	PER 800 CN	870 381
4-900/H	DEF 1000 D	953 569		DEF 900 AN		PER 1000 W	873 877	PER 1000 CN	870 364
4-900/L	DEF 1000 D	953 569		DEF 901 AN	957 004	PER 1000 W	873 877	PER 1000 CN	870 364
6-900	DEF 1000 D	953 569		DEF 901 AN	957 004	PER 1000 W	873 877	PER 1000 CN	870 364
1000	DEF 1000 D	953 569		DEF 1000 AN	950 612	PER 1000 W	873 877	PER 1000 CN	870 364
HCFT/4-1000/H	DEF 1000 D	953 569	DEF 1001 AN	952 900	PER 1000 W	873 877	PER 1000 CN	870 364	

ACCESSOIRES ELECTRIQUES



HCBB-HCBT	Variateur de tension monophasé				Variateur de fréquence - Alimentation tri 400V - Sortie tri 400V			
	Désignation	Code	Désignation	Code	Désignation	Code	Désignation	Code
Selon modèle	REB-1N	704 149	RMB-1.5	700 554	VFTM TRI IP20 400V 0,37KW	705 078	VFKB45 VFKB48	700 152 700 153
	REB-2.5 N	704 177	RMB-3.5	700 555	VFTM TRI IP20 400V 0,55KW	705 079		
	REB-5	700 191	RMB-8	700 556	VFTM TRI IP20 400V 0,75KW	705 080		
	REB-10	700 190	RMT-1.5	700 578	VFTM TRI IP20 400V 1,1KW	705 081		
			RMT-2.5	700 579	VFTM TRI IP20 400V 1,5KW	705 082		
			RMT-5	700 580	VFTM TRI IP20 400V 2,2KW	705 069		
					VFTM TRI IP20 400V 3KW	705 087		
					VFTM TRI IP20 400V 4KW	705 085		
					VFTM TRI IP20 400V 5,5KW	705 073		
					VFTM TRI IP20 400V 7,5KW	705 086		

TCBB/T

IP65



LES + PRODUIT

- Ultra-compact
- Installation facile (boîte à bornes sur la virole)
- La plus large gamme du marché (jusqu'à 42 490 m³/h)

APPLICATION

- Ventilation générale, locaux industriels et commerciaux
- Parking (insufflation d'air)
- Ventilation locaux d'élevage et de serres
- Process industriels

GAMME

- 9 diamètres normalisés de 250 à 710 mm
- Débits de 900 à 42490 m³/h

CARACTERISTIQUES TECHNIQUES

IDENTIFICATION DU MODELE

SERIE		ALIMENTATION		NOMBRE DE POLES			DIAMETRES										ANGLE DE PALE		SENS DE L'AIR	
TC	B	B	T	2	4	6	250	315	355	400	450	500	560	630	710	800	1000	H	L	A
Hélicode mural compact	Hélice à pales fixes aluminium	Monophasé	Triphasé	approx. 2500 tr./min.	approx. 1400 tr./min.	approx. 900 tr./min.	Diamètre nominal de l'hélice										Grand	Petit	Moteur Hélice (standard)	

TCBB - TCBT	Code	Vitesse (tr/min.)	Ø (mm)	Puissance absorbée maxi (W)	Intensité maxi (A)		Niveau de pression sonore* (dB(A))	Débit maxi (m ³ /h)	Poids (Kg)	Variateur de tension		Variateur de fréquence	
					230V	400V				REB	RMB/T**	VFTM**	VFKB**
Monophasé 2 pôles													
TCBB/4-250/H	023 987	1430	250	44	0,2	-	42	900	8,00	REB-1	RMB-1,5	-	-
TCBB/4-315/H	023 107	1435	315	105	0,6	-	52	1990	11,0	REB-1	RMB-1,5	-	-
TCBB/4-355/H	023 108	1420	355	120	0,6	-	52	2460	13,2	REB-2,5	RMB-1,5	-	-
TCBB/4-400/H	023 109	1410	400	277	1,1	-	60	5050	15,5	REB-2,5	RMB-3,5	-	-
TCBB/4-450/H	023 110	1410	450	591	2,5	-	63	6940	21,0	-	-	-	-
TCBB/4-500/H	023 111	1410	500	636	2,8	-	66	7500	25,0	REB-5	RMB-3,5	-	-
TCBB/4-560/L	023 113	1405	560	1289	6,0	-	68	11990	33,0	REB-10	RMB-8	-	-
TCBB/4-560/H	023 112	1400	560	1308	6,0	-	69	12170	34,7	-	-	-	-
TCBB/4-630/L	023 114	1365	630	1707	7,5	-	70	15980	40,0	-	-	-	-
Monophasé 6 pôles													
TCBB/6-355/H	026 611	880	355	92	0,4	-	46	2160	13,2	REB-1	RMB-1,5	-	-
TCBB/6-400/H	026 949	870	400	118	0,5	-	48	2820	15,5	REB-1	RMB-1,5	-	-
TCBB/6-500/H	028 707	920	500	226	1,0	-	57	5250	24,8	REB-2,5	RMB-1,5	-	-
TCBB/6-560/L	022 932	930	560	375	1,6	-	60	7810	33,5	REB-5	RMB-3,5	-	-
TCBB/6-630/H	022 934	920	630	514	2,1	-	60	10410	38,5	REB-5	RMB-8	-	-
TCBB/6-710/L	028 677	930	710	849	4,2	-	62	14480	46,0	-	-	-	-
Triphasé 2 pôles													
TCBT/2-250/H	023 988	2775	250	114	0,3	0,2	62	1730	8	-	-	TRI-0,37	VFKB-45

CARACTERISTIQUES TECHNIQUES

TCBB - TCBT	Code	Vitesse (tr/min.)	Ø (mm)	Puissance absorbée maxi (W)	Intensité maxi (A)		Niveau de pression sonore* (dB(A))	Débit maxi (m³/h)	Poids (Kg)	Variateur de tension		Variateur de fréquence	
					230V	400V				REB	RMB/T**	VFTM**	VFKB**
Triphasé 4 pôles													
TCBT/4-250/H	023 989	1470	250	42	0,3	0,2	42	900	8,0	-	RMT-1,5	VFTM TRI-0,37	VFKB-45
TCBT/4-315/H	024 088	1445	315	99	0,5	0,3	51	1950	11,0	-	RMT-1,5	VFTM TRI-0,37	VFKB-45
TCBT/4-355/H	023 119	1415	355	117	0,5	0,3	52	2470	13,2	-	RMT-1,5	VFTM TRI-0,37	VFKB-45
TCBT/4-400/H	023 120	1410	400	268	0,9	0,5	60	4950	15,5	-	RMT-1,5	VFTM TRI-0,37	VFKB-45
TCBT/4-450/H	023 121	1405	450	526	1,9	1,1	63	6650	21,0	-	RMT-2,5	VFTM TRI-0,37	VFKB-45
TCBT/4-500/H	023 122	1420	500	641	2,6	1,5	66	7590	25,0	-	RMT-2,5	VFTM TRI-0,55	VFKB-45
TCBT/4-560/L	026 583	1415	560	1184	3,8	2,2	68	12090	33,0	-	RMT-2,5	VFTM TRI-0,75	VFKB-45
TCBT/4-560/H	023 123	1390	560	1348	4,2	2,4	69	13370	34,7	-	-	VFTM TRI-1,1	VFKB-45
TCBT/4-630/L	023 125	1410	630	1768	5,9	3,4	70	16370	39,0	-	-	VFTM TRI-2,2	VFKB-45
TCBT/4-630/H	023 124	1400	630	1940	6,2	3,6	70	17030	40,0	-	-	VFTM TRI-1,5	VFKB-45
TCBT/4-710/L	023 127	1435	710	2175	6,4	3,7	73	20290	46,0	-	-	VFTM TRI-4	VFKB-45
TCBT/4-710/H	023 776	1460	710	3441	10,6	6,1	73	26420	54,0	-	-	VFTM TRI-3	VFKB-48
TCBT/4-800/L	023 130	1460	800	3750	11,3	6,5	76	29950	65,0	-	-	VFTM TRI-5,5	VFKB-48
TCBT/4-800/K	023 129	1460	800	5177	-	8,8	76	34950	68,0	-	-	VFTM TRI-3	-
TCBT/4-800/G	023 128	1470	800	6146	-	11,1	77	38500	81,0	-	-	VFTM TRI-7,5	-
TCBT/4-800/H	022 981	1475	800	7688	-	13,0	78	42490	89,0	-	-	VFTM TRI-5,50	-
TCBT/6-355/H	023 131	900	355	97	0,4	0,2	47	2250	13,2	-	RMT-1,5	VFTM TRI-0,37	VFKB-45
TCBT/6-400/H	023 132	860	400	116	0,4	0,2	49	2970	15,5	-	RMT-1,5	VFTM TRI-0,37	VFKB-45
TCBT/6-450/H	023 133	940	450	161	0,7	0,4	54	4020	20,7	-	RMT-1,5	VFTM TRI-0,37	VFKB-45
TCBT/6-500/H	023 135	930	500	198	0,9	0,5	57	4990	24,8	-	RMT-1,5	VFTM TRI-0,37	VFKB-45
TCBT/6-560/H	023 136	920	560	363	1,4	0,8	60	7630	33,5	-	RMT-2,5	VFTM TRI-0,55	VFKB-45
TCBT/6-630/L	028 637	915	630	595	-	1,3	60	10940	38,0	-	RMT-2,5	VFTM TRI-0,55	VFKB-45
TCBT/6-630/H	023 138	950	630	906	-	2,7	62	13610	38,5	-	RMT-5	VFTM TRI-1,10	VFKB-45
TCBT/6-710/L	028 351	910	710	967	3,5	2,0	62	16240	46,0	-	-	VFTM TRI-1,10	VFKB-45
TCBT/6-710/H	023 930	910	710	1378	5,4	3,1	63	19120	46,0	-	-	VFTM TRI-1,10	VFKB-45
TCBT/6-800/L	022 969	965	800	1278	4,7	2,7	66	20770	57,0	-	-	VFTM TRI-1,10	VFKB-45
TCBT/6-800/K	023 141	975	800	1592	5,7	3,3	66	24090	64,0	-	-	VFTM TRI-1,50	VFKB-45
TCBT/6-800/G	023 140	975	800	1968	8,0	4,6	67	26310	68,0	-	-	VFTM TRI-2,20	VFKB-45
TCBT/6-800/H	022 968	970	800	2345	8,7	5,0	68	27910	80,0	-	-	VFTM TRI-2,20	VFKB-48

Il est indispensable de vérifier que les caractéristiques électriques (tension, intensité, fréquence, etc...) du moteur qui figurent sur la plaque sont bien compatibles avec celles de l'installation.

* Niveau de pression sonore mesuré sur champ libre à une distance équivalente à 3 fois le diamètre avec un minimum de 1,5 m

** L'alimentation des variateurs auto-transfo (triphasés (RMT)) et des variateurs de fréquence (VFKB/VFTM) : triphasés 400V

CARACTERISTIQUES GENERALES

- Ventilateurs hélicoïdes tubulaires.
- Hélice et moyeu en aluminium injecté, non peint.
- Virole et support moteur protégées de la corrosion par cataphorèse et peinture polyester noire.
- Modèles 250, 315, 355 et 400 :
 - Moteurs à rotor extérieur IP54, classe F, avec protection thermique incorporée et température de fonctionnement entre -40°C et +40°C.
- Modèles 450, 500, 560, 630 et 6/630 :
 - Moteurs à rotor intérieur IP65, classe F, avec protection thermique incorporée et température de fonctionnement entre -40°C et +70°C.
- Modèles 4/710 et 800 :
 - Moteurs à rotor intérieur IP55, classe F, température de fonctionnement entre -40°C et +40°C.
- Tous les modèles sont variables en tension excepté les modèles 4/450 mono, 4/560H, 4-630, 710 et 800.
- Tous les modèles triphasés sont variables par convertisseur de fréquence.
- Boîte à bornes fixée sur la virole.
- Tension d'alimentation :
 - TCBB : monophasée 230V-50Hz (condensateur incorporé dans la boîte à bornes)
 - TCBT : triphasée 230/400V-50Hz ou 400V-50Hz
- Sens de l'air standard : Hélice > moteur (sens B)



Résistance à la corrosion



Boîte à bornes

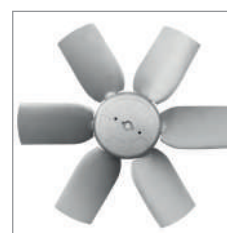

Hélice équilibrée dynamiquement

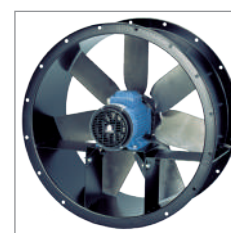

Configuration pour 4-710 et les modèles 800

ACCESSOIRES DE MONTAGE

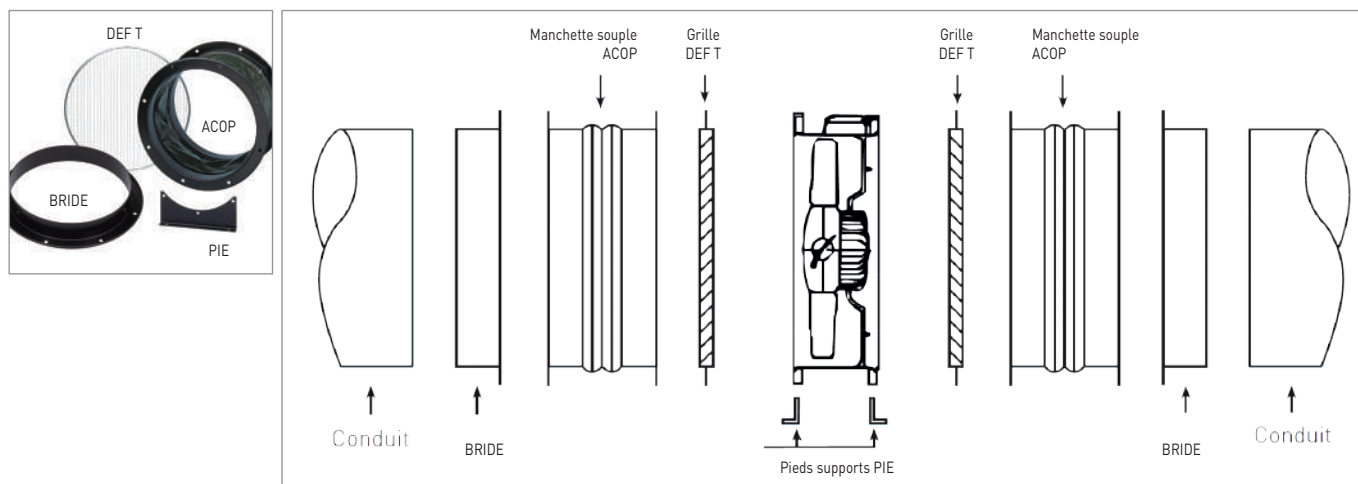

TCBB - TCBT	Grilles de protection		Brides		Manchettes souples		Pieds supports	
	Soufflage et Aspiration	Code	Référence	Code	Référence	Code	Référence	Code
250	DEF 250 T	950 583	BRIDE-250	950 597	ACOP-250	950 761	PIE-250	950 582
315	DEF 315 T	950 126	BRIDE-315	950 022	ACOP-315	950 002	PIE-315	950 383
355	DEF 355 T	950 129	BRIDE-355	950 023	ACOP-355	950 003	PIE-355	950 384
400	DEF 400 T	950 132	BRIDE-400	950 024	ACOP-400	950 004	PIE-400	950 385
450	DEF 450 T	950 135	BRIDE-450	950 025	ACOP-450	950 005	PIE-450	950 386
500	DEF 500 T	950 137	BRIDE-500	950 026	ACOP-500	950 006	PIE-500	950 387
560	DEF 560 T	950 139	BRIDE-560	950 027	ACOP-560	950 007	PIE-560	950 388
630	DEF 630 T	950 142	BRIDE-630	950 028	ACOP-630	950 008	PIE-630	950 389
710/H	DEF 710/H T	953 188	BRIDE-710	953 780	ACOP-710	953 779	PIE-710	953 778
710/L	DEF 710/L T	952 901	BRIDE-710	953 780	ACOP-710	953 779	PIE-710	953 778
6-710	DEF 710 T	953 790	BRIDE-710	953 780	ACOP-710	953 779	PIE-710	953 778
800	DEF-DES THGT 800	956 623	BRIDE-800	952 982	ACOP-800	956 621	PIE-800	956 622

ACCESSOIRES ELECTRIQUES



TCBB - TCBT	Variateur de tension monophasé				Variateur de fréquence - Alimentation tri 400V - Sortie tri 400V			
	Désignation	Code	Désignation	Code	Désignation	Code	Désignation	Code
Selon modèle	REB-1N REB-2.5 N REB-5 REB-10	704 149 704 177 700 191 700 190	RMB-1.5	700 554	VFTM TRI IP20 400V 0,37KW	705 078	VFKB45 VFKB48	700 152 700 153
			RMB-3.5	700 555	VFTM TRI IP20 400V 0,55KW	705 079		
			RMB-8	700 556	VFTM TRI IP20 400V 0,75KW	705 080		
			RMT-1.5	700 578	VFTM TRI IP20 400V 1,1KW	705 081		
			RMT-2.5	700 579	VFTM TRI IP20 400V 1,5KW	705 082		
			RMT-5	700 580	VFTM TRI IP20 400V 2,2KW	705 069		
					VFTM TRI IP20 400V 3KW	705 087		
					VFTM TRI IP20 400V 4KW	705 085		
					VFTM TRI IP20 400V 5,5KW	705 073		
					VFTM TRI IP20 400V 7,5KW	705 086		

TGT

IP55



LES + PRODUIT

- Multi-références selon le besoin de l'installation
- La plus large gamme du marché (jusqu'à 300 00 m³/h)
- Installation facile (pâles réglables)

APPLICATION

- Ventilation générale, locaux industriels
- Mise en surpression des sas ou d'escaliers
- Parking (insufflation d'air)

GAMME

- 13 diamètres normalisés de 400 à 1600 mm
- Débits de 1000 à 300 000 m³/h

CARACTERISTIQUES GENERALES

- Virole en tôle d'acier traité par galvanisation à chaud.
- Hélices en accouplement direct sur le moteur, avec pales en aluminium injecté de type "aerofoil", à angle de calage variable (calé en usine au montage), montées sur un moyeu en aluminium injecté (Ø 400 à 800 mm) ou en acier (Ø 900 à 1600 mm).
- Moteurs 1 vitesse IP55, classe F, triphasés 230/400V 50Hz pour les puissances jusqu'à 3kW, en 2, 4 et 6 pôles.
- Moteurs 1 vitesse IP55, classe F, triphasés 400V 50Hz pour les puissances supérieures à 3 kW, en 2, 4 et 6 pôles.

- Moteurs 2 vitesses IP55, classe F, triphasés 400V 50hz en 2/4, 4/6, 4/8 ou 6/12 pôles.
- Les moteurs triphasés 1 vitesse sont compatibles avec variateurs de fréquence.
- En fonction de la version choisie, le ventilateur peut être fourni avec une boîte à bornes fixée à l'extérieur de la virole ou, avec une trappe de visite pour les viroles longues.
- Sens de l'air standard : Hélice > moteur (sens B)



Retrouvez facilement ces produits sur

EASY VENT



Le portail de sélection



HELICOIDES TUBULAIRES GRAND DEBIT

TGT



DIMENSIONS (MM)

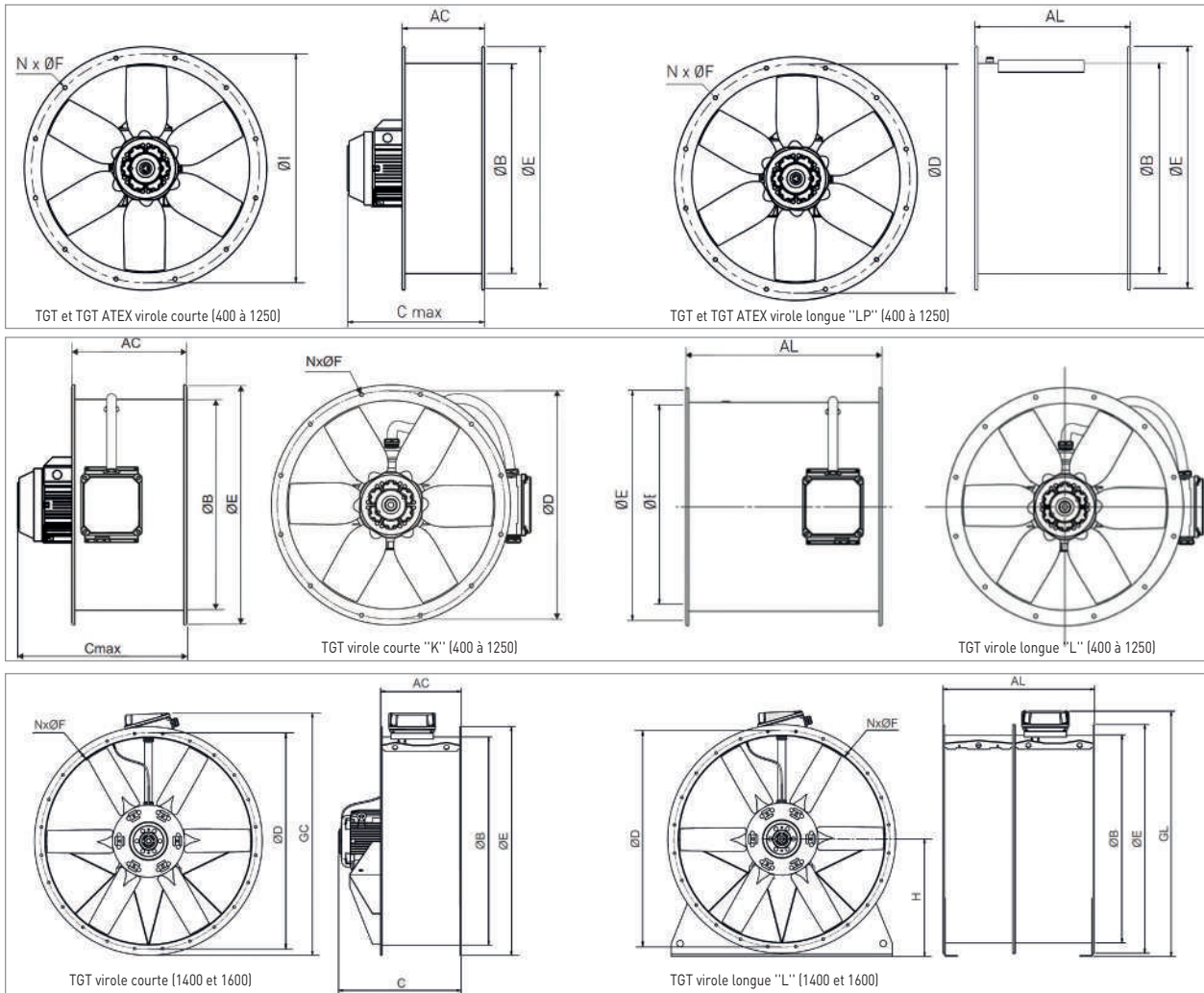

TGT	AC	AL	B	C	D	E	F	GC	GL	N
400	250	380	400	402	450	487	12	-	-	8
450	250	480	450	457	500	537	12	-	-	8
500	250	480	500	467	560	595	12	-	-	12
560	280	600	560	564	620	655	12	-	-	12
630	280	600	630	564	690	725	12	-	-	12
710	380	600	710	564	770	806	12	-	-	16
800	380	600	800	564	860	896	12	-	-	16
900	450	750	900	737	970	1005	15	-	-	16
1000	450	780	1000	767	1070	1105	15	-	-	16
1120	500	1150	1120	895	1190	1225	15	-	-	20
1250	500	1150	1250	950	1320	1355	15	-	-	20
1400	625	1175	1400	1130	1470	1512	15	1659	1663	20
1600	625	1275	1600	1250	1680	1772	20	1900	1910	24

INDUSTRIE

TURBO



LES + PRODUIT

- Portable
- Robuste (entièrement métallique)
- Inclinable

APPLICATION

- Ventilation domestiques, commerciales et industrielles en air propre
- Ventilation de poste de travail
- Refroidissement d'équipements
- Séchage

GAMME

- Débits de 1020 à 7440 m³/h

CARACTERISTIQUES TECHNIQUES

TURBO	Code	Ø (mm)	Vitesse (m/s)	Débit (m ³ /h) mini / maxi	Nombre de vitesse	Puissance absorbée maxi (W)	Niveau de pression sonore (dB(A))	Poids (Kg)	Dimensions (mm)	longueur de câble (m)
TURBO-355 N	011 780	355	6,6	1020 / 3120	3	55	44	3,7	460 x 170 x 430	1,5
TURBO-405 N	011 781	400	6,3	1320 / 3840	3	65	48	4,2	510 x 180x 485	1,5
TURBO-455 N PLUS	011 783	450	8,6	3540 / 7440	3	110	55	5,5	560 x 190 x 550	1,5
TURBO-455 CN PLUS	011 782	450	8,6	3540 / 7440	3	110	55	9,6	560 x Ø 505 x 1300 à 1550	1,5
TURBO 3000	014 464	350	6,6	6600 / 10362	2	130	53	8,0	440 x 280 x 480	2,5

CARACTERISTIQUES GENERALES



Sélecteur de vitesse
TURBO 355/405/455 N



Pieds support TURBO
355/405/455 N



Sélecteur de vitesse
TURBO 3000

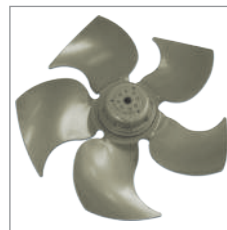

Hélice TURBO 3000 à haut
rendement

PBB/T

IP65



LES + PRODUIT

- Portable
- Inclinable
- Très large gamme de débits (jusqu'à 16 450 m³/h)

APPLICATION

- Ventilation domestiques, commerciales et industrielles en air propre
- Ventilation de poste de travail
- Refroidissement d'équipements
- Séchage

GAMME

- 5 diamètres normalisés de 315 à 630 mm
- Débits de 2250 à 16450 m³/h

CARACTERISTIQUES TECHNIQUES

PBB-PBT	Code	Vitesse (tr/mn)	Ø (mm)	Puissance absorbée maxi (W)	Intensité maxi (A) 230V / 400 V	Niveau de pression sonore* (dB(A))	Débit maxi (m ³ /h)	Poids (Kg)	Variateur / Auto-transfo
Monophasé									
PBB/4-315	010 358	1300	315	100	0,60 / -	54	2250	13,5	REB 1 N
PBB/4-400	010 359	1200	400	340	1,60 / -	60	5200	20,0	REB 2,5 N
PBB/4-450	017 000	1290	450	480	2,30 / -	65	6700	26,0	REB 2,5 N
PBB/4-560	017 001	1250	560	980	4,90 / -	71	12300	39,0	REB 5 N
PBB/4-630	010 360	1200	630	1700	7,60 / -	74	16450	40,0	-
Triphasé									
PBT/4-315	013 900	1300	315	150	0,59 / 0,34	54	2250	13,5	RMT 1,5
PBT/4-400	010 361	1200	400	300	1,40 / 0,80	60	5200	20,0	RMT 1,5
PBT/4-450	013 781	1290	450	500	1,70 / 1,00	65	6700	26,0	RMT 1,5
PBT/4-560	013 601	1250	560	1210	3,90 / 2,30	71	12300	39,0	RMT 2,5
PBT/4-630	010 362	1200	630	1600	4,84 / 2,80	74	16450	40,0	-

* Niveaux de pression sonore en champ libre, à une distance de 1,5m

CARACTERISTIQUES GENERALES

- Virole en tôle d'acier avec support moteur électro-soudée.
- Hélice en matériaux thermoplastique renforcée de fibres de verre et équilibrée dynamiquement.
- L'ensemble est traité par cataphorèse et protégé par une peinture polyester noire.
- Grille de protection à l'aspiration et au soufflage
- Moteur avec rotor à cage injectée en aluminium, IP 65, classe F, température d'utilisation -40°C à +70°C :
 - Monophasé 230V-50 Hz, condensateur incorporé dans la boîte à bornes
 - Triphasé 230/400V-50 Hz
 - Variable en tension sauf le modèle /4-630
- Sens de l'air standard : Hélice > moteur (sens B)

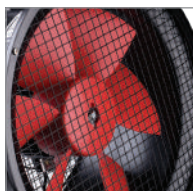

Pavillon d'aspiration aérodynamique



Boîte à bornes avec interrupteur Marche/arrêt



Orientation

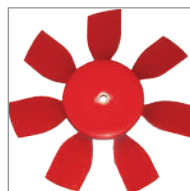

Hélice équilibrée dynamiquement

DIMENSIONS (MM)

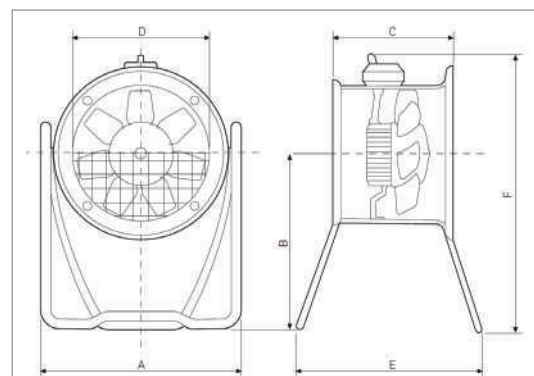

PBB-PBT	A	B	C	Ø D	E	F
315	439	400	211	315	470	642
400	600	557	227	400	560	841
450	650	616	237	450	560	925
560	780	473	307	560	500	837
630	890	750	307	630	840	1149

ACCESSOIRES ELECTRIQUES



PPB/T	Variateur électronique monophasé	Code	Auto transformateur	Code
Selon modèle	REB-1N	704 149	RMT 1,5	700 578
	REB-5	700 191	RMT 2,5	700 579

TD MIXVENT



LES + PRODUIT

- Encombrement réduit
- Installation et entretien facile
- Faible niveau sonore

APPLICATION

- Renouvellement d'air dans les locaux domestiques, tertiaires ou industriels
- Installation déportée en réseau de gaines de grandes longueurs

GAMME

- De 1430 à 5330 m³/h
- Du ø 355 au ø 400 mm
- Moteur monophasé ou triphasé 1 vitesse

CARACTERISTIQUES TECHNIQUES

TD MIXVENT	Code	Vitesse (tr./min.)	Puissance absorbée maxi (W)	Intensité absorbée maxi (A)	Débit maxi (m ³ /h)	Niveau pression sonore * (dB(A))	Température mini/maxi (°C)	Poids (kg)	Ø conduit (mm)	Variateur de tension ou de fréquence
TD 4000/355 MONO	253 464	1360	407	0,69	3750	41	-40/+40	19	355	RMB-1,5
TD 6000/400 MONO	253 465	1400	580	2,2	5100	43	-40/+40	26	400	RMB-3,5
TD 4000/355 TRIF (400V)	250 029	1150	309	0,66	3160	41	-40/+70	19	355	RMT-1,5
TD 6000/400 TRIF (400V)	253 466	1400	690	1,49	5330	44	-40/+60	26	400	RMT-2,5

* Niveau de pression sonore rayonnée à 3 m en champ libre avec conduits rigides à l'entrée et à la sortie.

CARACTERISTIQUES GENERALES

TD-MIXVENT	4000	6000
Corps en acier + peinture époxy polyester	•	•
Hélice en aluminium	•	•
Protection thermique à réarmement manuel (PTC)	•	•
Roulements à billes graissés à vie	•	•
Moteur 1 vitesse, variable *	•	•
Classe de protection	I - IP54	I - IP54
Boîte à bornes extérieure	IP55	IP55

DIMENSIONS (MM)

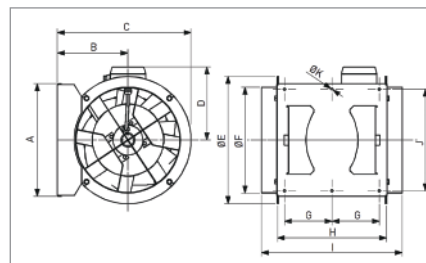

Type	X	A	ØB	C	ØD	E	F	G	H	I	J	ØK
TD 4000/355	-	377	238	451	224	426	354	150	368	474	340	8,5
TD 6000/400	-	407	249	492	267	487	399	160	425	547	370	8,5

COURBES AERAIQUES

- qv: Débit en m³/h.
- psf: Pression statique en Pa.
- Air sec normal à 20°C et 760mmHg.
- Essais aérauliques selon les normes ISO 5801 et

AMCA 210-99.

- SFP: Facteur spécifique que de puissance en W/m³/s (courbes bleues).

Affichage des performances UNICLIMA

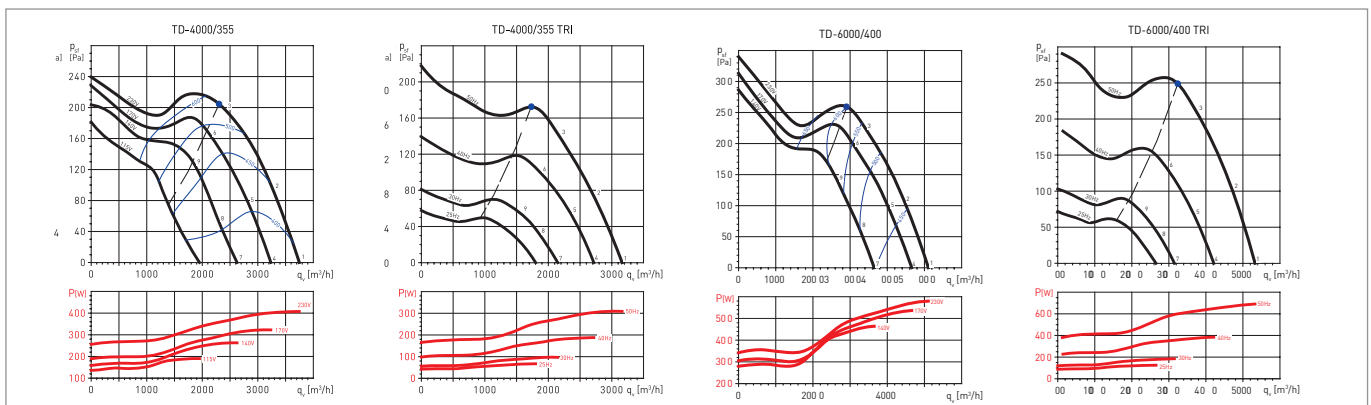

TD MIXVENT



FILTRES



TD MIXVENT	CLASSIFICATION FILTRATION			
	Norme EN779	ISO 16890	Norme EN779	ISO 16890
	G4	Coarse ≥ 60%	G4	Coarse ≥ 60%
	Caisson + filtre		Filtres de rechange	
	Code	Code	Code	
4000/355	MFL 355	974 380	MFR 355/400	976 000
6000/400	MFL 400	974 379	MFR355/ 400	976 000

ACCESSOIRES DE MONTAGE



TD MIXVENT	Clapet anti-retour	Code	Grille aspiration / soufflage	Code	Silencieux	Code
4000/355	MCA 4000	970 735	MRJ 4000	970 044	SIL 355	861 559
6000/400	MCA 6000	970 096	MRJ 6000	970 043	SIL 400	861 579

ACCESSOIRES ELECTRIQUES



TD MIXVENT	Auto transformateur monophasé	Code	Auto transformateur triphasé	Code
Selon modèle	RMB-1,5	704554	RMT 1,5	700 578
	RMB-3,5	700555	RMT 2,5	700 579

NOTIONS PRATIQUES

DEFINITION

- **ATEX** : **AT**mosphères **EX**plosive

Une explosion se produit en présence :

- d'un combustible
- d'oxygène (comburant)
- d'une source d'inflammation

Exemple de substances combustibles dans l'air :

GAZ	VAPEUR	POUSSIÈRES
Méthane	Sulphure de carbone	Aluminium
Butane	Alcool éthylique	Amidon
Propane	Oxyde d'éthylène	Céréales
Hydrogène	Acétone	Charbon

Exemple de sources d'inflammation :

- surfaces chaudes, flammes, gaz chauds
- étincelles d'origine mécaniques
- électricité statique
- éclairage

Le triangle de l'explosion peut alors se former :



CADRE REGLEMENTAIRE 1999/92/CE

Directive : protection en matière de sécurité et de santé des travailleurs

- Applicable à l'utilisateur/employeur
- Obligation d'évaluer les risques d'explosion sur le lieu de travail, des les classer, de prendre des mesures techniques et organisationnelles.
- Identifier les atmosphères dangereuses et conduire une analyse de risque.
- Préciser le matériel adéquat certifié
- Préparer et tenir à jour une documentation

Directive 2014/34/EU : appareils et système de protection

- Applicable aux fabricants de produits ATEX
- Les produits doivent répondre et être marqués CE
- Evaluation et classification du risque d'inflammation du produit

Face à ces obligations :

S&P n'est pas en mesure de préconiser un produit en l'absence de la prise de position du chef d'établissement concerné et d'une prescription précise du matériel requis.

Un audit de zonage ATEX peut être réalisé par un organisme agréé APAVE, BUREAU VERITAS, ...

DEFINITION DES ZONES

Groupe II - Industries de surface - Gaz

Zone Gaz	Classification des zones dangereuses suivant IEC EN 60079-10-1	Catégorie d'équipement	EPL*	Protection moteur
0	Emplacement dans lequel une atmosphère explosive constituée d'un mélange d'air et de substances inflammables sous forme de gaz ou de vapeur est présent continuellement, pendant de longues périodes ou fréquemment	1G	Ga	Pas de ventilateur permis
1	Emplacement dans lequel une atmosphère explosive constituée d'un mélange d'air et de substance inflammables sous forme de gaz ou de vapeur est susceptible d'apparaître occasionnellement en fonctionnement normal	2G	Gb	2G Exdc< 2G Exet>
2	Emplacement dans lequel une atmosphère explosive, constituée d'un mélange d'air et de substances inflammables sous forme de gaz ou de vapeur n'est pas susceptible d'apparaître en fonctionnement normal, mais où si cette atmosphère apparaît néanmoins, ce ne sera que pendant une courte période	3G	Gc	2G Exdc 2G Exec

Groupe II - Industries de surface - Poussières

Zone Gaz	Classification des zones dangereuses suivant IEC EN 60079-10-2	Catégorie d'équipement	EPL*	Protection moteur
20	Emplacement dans lequel une atmosphère explosive sous la forme d'un nuage de poussière dans l'air est présente continuellement, pendant de longues périodes ou fréquemment	1D	Da	Pas de ventilateur permis
21	Emplacement dans lequel une atmosphère explosive sous la forme d'un nuage de poussières dans l'air est susceptible d'apparaître occasionnellement en fonctionnement normal	2D	Db	Poussière non conductrice, poussière conductrice Pas de ventilateur S&P
22	Emplacement dans lequel une atmosphère explosive sous la forme d'un nuage de poussière dans l'air n'est pas susceptible d'apparaître en fonctionnement normal, mais où si cette atmosphère apparaît néanmoins, ce ne sera que pendant une courte période	3D	Dc	Poussière combustible Poussière non conductrice Poussière conductrice 3D Extc IIIA T°C 3D Extc IIIB T°C 3D Extc IIIC T°C

Source : directive 1999/92/CE, IEC EN 60079-10, +14* Niveau de protection du matériel (Equipment Protection Level) - L'IEC EN 60079-0 définit les subdivisions du Groupe III : IIIA : poussière combustible | IIIB : poussière non conductrice | IIIC : poussière conductrice | L'équipement marqué IIIC couvre IIIB, et IIIB couvre IIIA.

NOTIONS PRATIQUES

MARQUAGE DES VENTILATEURS

Responsabilité du fabricant :

- L'étude et la fabrication de l'équipement suivant les différents degrés de protection.
- Indiquer le marquage et les informations relatives à la directive ATEX :
 - Nom du fabricant
 - Adresse du fabricant
 - Produit de référence / N° de série
 - Année de fabrication
 - Marquage Ce
 - Marquage EX
 - Identification de l'organisme certifié responsable de l'approbation.

MARQUAGE SELON EN 60079

Appareils électriques - gammes TD et TH

Exemple zone Gaz :

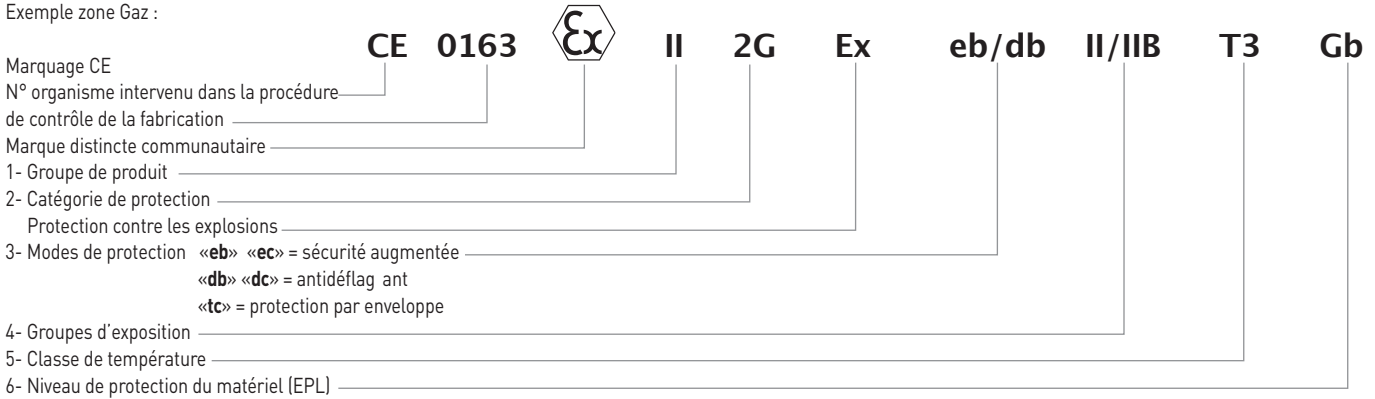

MARQUAGE SELON EN 80079-37

Appareils non électriques - tous ventilateurs sauf gammes TD et TH

Exemple zone Gaz :

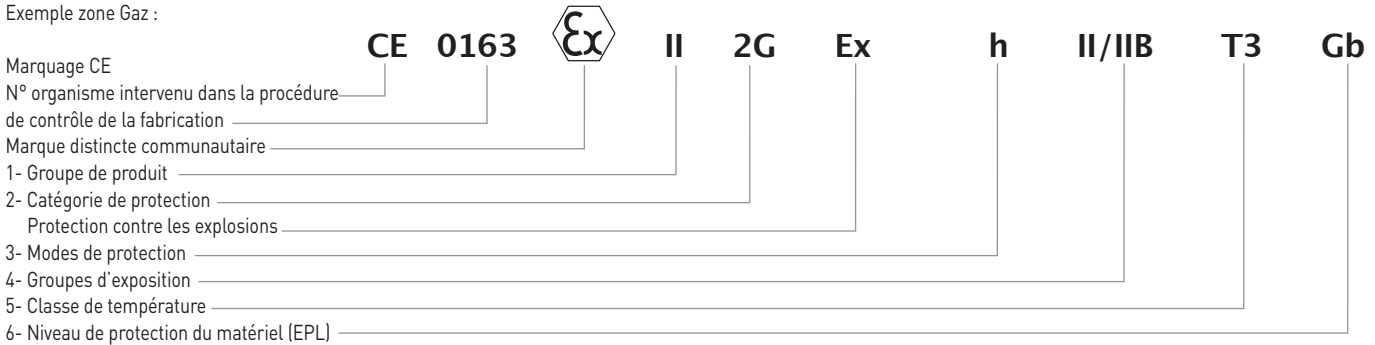

GROUPES DE PRODUIT / GROUPES D'EXPOSITION / CLASSES DE TEMPERATURE

Classification des substances inflammables gazeuses ou vapeurs les plus communes

Groupe de produits	Groupe d'exposition		Classes de température							
	II 2G Exe	II 2G Exd	T1		T2		T3		T4	
			Cas N°	Nom	Cas N°	Nom	Cas N°	Nom	Cas N°	Nom
Groupe I Mines	I	I	Méthane (grisou)							
Groupe II Industrie de surface	II	IIA	62-53-3	Aniline	67-56-41	Méthanol	75-08-1	Ethylmercaptan	75-07-0	Ethanal
			64-18-6	Acide formique	67-63-1	Isopropanol	108-91-8	Cyclohexylamine	75-50-3	Triméthylamine
			64-19-7	Acide acétique	71-36-3	1-Butanol	108-93-0	Cyclohexanol	100-52-7	Benzaldéhyde
			67-64-1	Acétone	71-41-0	Pentanol	109-65-9	1-Bromobutane	112-58-3	Benzaldéhyde
			71-43-2	Benzène	74-89-5	Méthylamine	106-66-0	Pentane	124-13-0	Ether dihexylique
			74-82-8	Méthane	74-93-1	Méthyl mercaptan	110-82-7	Cyclohexane		Octanal
			74-84-0	Ethane	74-98-6	Propane	110-83-8	Cyclohexène		
			74-87-	Chlorométhane	75-01-4	Chlorure de vinyle	110-91-8	Morpholine		
			74-96-4	Bromoéthane	74-04-7	Ethylamine	111-70-6	Heptanol		
			79-09-4	Acide propionique	78-92-2	2- Butanol	111-84-2	Nonane		
	91-20-3	Naphtalène	106-97-8	Butane	111-87-5	Octanol -1				
	108-88-3	Toluène	108-24-7	Anhydre acétique	123-72-8	Aldéhyde butyrique				
	108-95-2	Phénol	108-94-1	Cyclohexanone	8006-64-2	Térébenthine				
	7664-41-7	Ammoniac	110-02-1	Thiophène	8008-20-6	Kérosène				
	74-90-8	Acide cyanhydrique	50-00-0	Formaldéhyde	109-87-5	Méthylal	123-38-6	Propanal		
	107-13-1	Acrylonitrile	64-17-5	Ethanol	109-99-9	Tétrahydrofurane	5467-0	Ether méthylique éthylique		
				71-23-8	1- Propanol	111-27-3	1- Hexanol			
				74-85-1	Ethylène	115-10-6	Ether diméthylque			
				74-99-7	Méthylacétylène	4170-30-3	2- Buténal			
				110-11-9	Furanne	7783-06-4	Sulfure d'hydrogène			
	IIC		1333-74-0	Hydrogène						

Le numéro de CAS est extrait de IDEC EN 60079-20-1. C'est un numéro unique d'identification, attribué par le Chemical Abstracts Services à chaque substance chimique. Les données pour les autres substances et les numéros CAS peuvent être obtenus dans des bases spécifiées comme IFA, GESTIS, l'INSRS...

Les matériels à sécurité augmentée «e» conviennent à toutes les subdivisions de gaz.

Pour le groupe II, la dangerosité croît de la subdivision IIA à la IIC (le plus dangereux). Le groupe IIC couvre IIB, et IIB couvre IIA. (Source IEC 60079-0)

CATEGORIES DE PROTECTION

Catégorie de protection du matériel		Niveau de protection de la catégorie	Manière d'assurer la protection
Gaz	Poussières		
Catégorie 1G	Catégorie 1D	Très haut	2 moyens indépendants d'assurer la protection ou la sécurité, même lorsque 2 défaillances se produisent indépendamment l'une de l'autre
Catégorie 2G	Catégorie 2D	Haut	Adaptée à une exploitation normale et à des perturbations survenant fréquemment ou aux équipements pour lesquels les défauts de fonctionnement sont normalement pris en compte
Catégorie 3G	Catégorie 3D	Normal	Adaptée à une explosion normale

MODES DE PROTECTION

- Enveloppe antidéflagrante «d» : mode de protection dans lequel les parties pouvant enflammer une atmosphère explosive gazeuse sont placées dans une enveloppe capable de supporter la pression engendrée au cours d'une explosion interne d'un mélange explosif et qui empêche la transmission de l'explosion à l'atmosphère gazeuse entourant l'enveloppe.
- Sécurité augmentée «e» : mode de protection appliqué à un matériel électrique dans lequel des mesures supplémentaires sont prises pour prévenir avec un haut

degré de sécurité, la possibilité de températures excessives et l'apparition d'arcs ou d'étincelles en service normal ou dans des conditions anormales spécifiées.

- Protection par enveloppe «tc» : mode de protection dans lequel tout le matériel électrique est protégé par une enveloppe pour empêcher l'inflammation d'une couche ou d'un nuage de poussière.

Source : IEC EN 60079-1, -14, -15, -31.

NIVEAU DE PROTECTION DU MATERIEL (EPL)

Niveau de protection assigné à un matériel, basé sur sa probabilité de devenir une source d'inflammation (IEC 060079-0)

CLASSES DE TEMPERATURE

Températures pour atmosphères gazeuses

Les matériels utilisés en atmosphères explosives sont classés de T1 à T6 en fonction de la température maximale de surface qu'ils génèrent.

Exemple : un appareil dont la température maximale de surface est de 105°C sera classé T4. Il appartient e vérifier que la température d'auto-inflammation de l'atmosphère est supérieure à 135°C.

Classe de température	Température d'allumage du gaz ou de la vapeur (°C)	Classes de température d'équipements autorisés	Classe de température	Température d'allumage du gaz ou de la vapeur (°C)	Classes de température d'équipements autorisés
T1	> 450	T1 - T6	T4	> 135	T4 - T6
T2	> 300	T2 - T6	T5	> 100	T5 - T6
T3	> 200	T3 - T6	T6	> 85	T6

Température pour atmosphères poussiéreuses

Poussières	Nuage (°C)	Couche (°C)	Température maximale en surface d'équipements T max pour une couche de poussière < 5 mm
	T cl	T 5 mm	
Blé	350	270	195
Orge, maïs	380	280	205
Sucre	350	430	233
Laine	330	280	205
Charbon de bois	520	230	195
Houille	460	240	165
PVC	450	330	255
Caoutchouc synthétique	470	220	145
Souffre	240	250	160

Source BIA-report 13/97HVBG - Cf. IEC EN 60079-17, section 5.

Variation de vitesse avec un variateur de fréquence

Si l'utilisation demande un débit variable, alors un moteur **EX d**, compatible pour de la variation de vitesse par variation de fréquence, peut être fourni. (Les moteurs **Ex e** sont seulement compatibles pour la variation de vitesse s'ils ont été testés et approuvés avec un variateur de vitesse correspondant installé hors de la zone dangereuse).

Les moteurs **Ex d** doivent inclure 3 sondes PTC montées en série d'usine, pour la protection thermique de chaque bobinage, un dans chaque bobinage, et branché à un relais, par un installateur, pour isoler le moteur dans le cas de toute incident thermique, puisque l'utilisation de la variation de vitesse peut augmenter la température de surface de l'appareil en comparaison d'une alimentation directe. Tout variateur de vitesse devra être installé hors de la zone dangereuse et limiter la vitesse minimale du moteur à 20Hz. Le fabricant pourra aussi limiter la fréquence de commutation. Cf IEC EN 60079-14. Note : le fonctionnement du moteur et la vitesse sont limités pour prévenir d'une surchauffe du moteur.

Utilisation d'un convertisseur de fréquence pour varier la vitesse d'un ventilateur ATEX

Sécurité augmentée «exeb» et «exec» : formellement interdit sauf si le moteur a été testé et certifié pour cette utilisation et que le convertisseur utilisé est celui qui a été testé.

Anti-déflagrant «exdb» et «exdc» et protection par enveloppe «tc» : peuvent être raccordés à un convertisseur de fréquence si le moteur est spécifiquement prévu pour cela (INVERTER DUTY) et s'il est équipé de 3 sondes PTC montées en série d'usine, pour la protection thermique de chaque bobinage. Les sondes doivent être raccordées par l'installateur à un relais de contrôle assurant la coupure du moteur en cas d'une élévation excessive de la température d'un des bobinages. L'ensemble de la chaîne de sécurité doit être conforme à un niveau de sécurité SIL selon EN 50450.









Les convertisseurs de fréquences sont à installer hors zone ATEX.

La vitesse minimale du moteur ne doit pas être inférieure à 20Hz.

Le fabricant pourra aussi limiter la fréquence de commutation (cf. IEC EN 60079-14).

VENTILATION ATEX

VENTILATEURS S&P POUR ATMOSPHERE EXPLOSIVE ATEX

Equipement groupe II - Industrie de surface					
Ventilateur	Débits maxi m³/h	Catégorie 2 gaz avec moteur anti-déflagrant		Catégorie 2 gaz avec moteur à sécurité augmentée	
		II2 G Ex h IIB + H2 T4	II2G Ex h IIB T4	II2G Ex h IIB T3	II2G Ex eb II T3
Hélicoides muraux	13700	HDB/HDT 	HDB/HDT 		
	20000			HCBT 	
Hélicoides tubulaires	1320				TD ATEX 
	43000			TCBT 	
	130000			TGT 	
Tourelles	1150				TH ATEX 
Ventilateurs centrifuges à entraînement direct	3800			CBT-N 	
	11200			CMPT (1) 	

* Le marquage IIB + H2 remplace le marquage IIC pour l'hydrogène [H2] suivant EN 60079 et EN 14986.

Evaluation du risque ATEX par l'utilisateur								
Données utilisateur			Ventilateur 1		Ventilateur 2		Ventilateur 3	
Zone dangereuse Ex II Industrie de surface			A l'intérieur du ventilateur	A l'extérieur du ventilateur	A l'intérieur du ventilateur	A l'extérieur du ventilateur	A l'intérieur du ventilateur	A l'extérieur du ventilateur
Zone	Catégorie	EPL						
GAZ								
G2	0	1G	Ga	Pas de ventilateur permis				
	1	2G	Gb					
	2	3G	Gc					
G3	Gaz							
G4	Gaz groupe II, IIA, IIC							
G5	Gaz classe de température T1-6							
G6	Ex d ou Ex e ou Ex n							
POUSSIÈRE								
D2	20	1D	Da	Pas de ventilateur permis - Pas de ventilateur S&P				
	21	2D	Db					
	22	3D	Dc					
D3	Poussière							
D4	Subdivision poussière IIIA, IIIB - Non conductrice = IP55 IIC - Conductrice = IP65							
D5	Température d'allumage du nuage T CL							
D6	Température d'allumage de la couche T5 mm							
Calcul	IEC EN 60079-14 : 5.6.3.2. Nuage de poussières T max ≤ 2/3 T CL							
Calcul	IEC EN 60079-14 : 5.6.3.2. Couche de poussières T max ≤ T5 mm - 75°C							
D7	Température d'équipement = la plus basse T max							
10	Détail du fonctionnement							
11	Installation							
12	Conditions environnementales							
13	Température d'air ambiant							
14	Température d'entrée air en gaine si différente							
15	Variation de vitesse							
16	Point de fonctionnement	Débit m³/h						
17		Pression Pa statique						
18	Alimentation électrique : exemple 400V / 3Ph / 50Hz							
19	Modèle souhaité : hélicoïde, mural, en gaine, tourelle, centrifuge							



DETERMINATION DE VENTILATION ATEX

DATE :	COMMERCIAL :	NOMBRE DE PAGES :	PLANS JOINTS :
--------	--------------	-------------------	----------------

DISTRIBUTEUR

RAISON SOCIALE :	
ADRESSE :	
CONTACT :	
TEL :	
EMAIL :	

INSTALLATEUR

RAISON SOCIALE :	
ADRESSE :	
CONTACT :	
TEL :	
EMAIL :	

EVALUATION DES RISQUES ATEX

- Groupe II
 - Catégorie 2
 - «e» sécurité augmentée
 - «d» anti-déflagrant
 - II B } Energie minimale d'inflammation
 - II C }
 - Groupe II } Energie minimale d'inflammation
 - Groupe II }
- Nature de la zone à ventiler :
- Zone 0
 - Zone 1
 - Zone 2
 - Zone 20
 - Zone 21
 - Zone 22

DETERMINATION AERAUQUE

- Hélicoïde mural
 - Hélicoïde tubulaire
 - Tourelle hélicoïde
 - Tourelle centrifuge
 - Centrifuge simple ouïe
 - Centrifuge anti-acide
 - Monophasé
 - Triphasé
- Débit (m3/h) :
- Pression (Pa) :

La directive 2014/ 34 / EU définit le classement des appareils en fonction de la dangerosité

Groupe II : Appareils destinés à être utilisés en Industrie de surface, autres que les installations de surface des mines.
Catégorie 2 : Appareils devant assurer un haut niveau de protection dans un environnement où des ATEX dues à des mélanges d'air avec des gaz, vapeurs, ou de poussières seront présentes par intermittence.

Sous-catégorie G : Atmosphère gaz - **Sous-catégorie D :** Atmosphère poussière
Energie minimale d'inflammation : II type éthylène (70 µJ), IIC type acétylène/hydrogène (17 µJ)
Température d'auto-inflammation : T4 <135°C (température admissible de carcasse)

La directive 1999/92/ue concerne la protection des travailleurs susceptibles d'être exposés à une ATEX. Elle impose aux chefs d'établissements ou aux responsables par délégation, d'évaluer les risques spécifiques et de classer les zones à risque.

Sans ces informations certifiées, [voir § «Evaluation des risques ATEX», S&P se réserve le droit de refuser d'établir une préconisation de matériel.

Document à retourner : sce@solerpalau.com

NOM, FONCTION ET SIGNATURE
DU REDACTEUR :



SERVICE CONSEILS ETUDES

04 68 53 53 67 | sce@solerpalau.com | www.solerpalau.fr

Evaluation du risque ATEX par l'utilisateur

Les données SOLER&PALAU, le personnel et les représentants ne sont pas habitués à déterminer un équipement pour une application ATEX. L'équipement de ventilation est déterminé par l'évaluation du risque ATEX de l'utilisateur. Se référer à l'IEC EN 60079-14, Les ventilateurs qui correspondent ou dépassent le niveau nécessaire sont proposés. Toutes ces données sont soumises aux termes et conditions générales SOLER&PALAU.



HCBT ATEX



LES + PRODUIT

- Extra-plat
- La plus large gamme de débits du marché (jusqu'à 53 000 m³/h)
- Conforme à la directive 94/9/CE ATEX

APPLICATION

- Conçus pour l'extraction d'air ou ventilation d'un local représentant une atmosphère ayant une ou plusieurs composantes explosives

GAMME

- 10 diamètres normalisés de 315 à 1000 mm
- Débits de 2380 à 53700 m³/h

CARACTERISTIQUES TECHNIQUES

IDENTIFICATION DU MODELE													
SERIE		ALIMENTATION	DIAMETRES					ANGLE DE PALE		SENS DE L'AIR			
HC	B	T	4	6	315	355	400	450	500	H	L	A	EX
Hélicois mural compact	Hélice à pales fixes aluminium	Triphasé	approx. 1400 tr./min.	approx. 900 tr./min.	560	630	710	800	1000	Grand	Petit	Moteur Hélice (standard)	Versions pour ambiance explosive selon la directive ATEX
					Diamètre nominal de l'hélice								

HCBT ATEX	Code	Vitesse (tr/mn)	Ø (mm)	Puissance absorbée maxi (W)	Intensité maxi (A)		Niveau de pression sonore* (dB[A])	Débit maxi (m ³ /h)	Poids (Kg)
					230V	400V			
Triphasé 4 pôles									
HCBT/4-315/H EX	048 325	1330	315	162	0,7	0,4	55	2 380	7
HCBT/4-355/H EX	043 568	1380	355	182	0,8	0,5	59	3 530	8
HCBT/4-400/H EX	040 261	1340	400	288	1,1	0,6	62	5 020	9
HCBT/4-450/H EX	043 823	1350	450	511	1,6	0,9	65	6 800	13
HCBT/4-500/H EX	040 265	1390	500	809	2,7	1,6	68	9 140	16
HCBT/4-560/H EX	040 267	1390	560	1287	4,0	2,3	70	12 950	22
HCBT/4-630/H EX	040 269	1385	630	1736	5,4	3,1	73	16 840	25
HCBT/4-710/H EX	042 904	1350	710	2554	7,6	4,4	74	22 400	27
HCBT/4-800/L-X EX	042 906	1410	800	2632	7,3	4,2	78	23 290	37
HCBT/4-800/H-X EX	042 905	1440	800	4595	12,8	7,4	84	33 100	52
HCBT/4-1000/L-X EX	042 903	1415	1000	5048	14,2	8,2	86	39 910	67
HCBT/4-1000/H-X EX	042 902	1470	1000	9227	-	15,1	93	53 700	101
Triphasé 6 pôles									
HCBT/6-400/H EX	040 272	1370	400	250	1,0	0,6	62	4 790	9
HCBT/6-450/H EX	044 159	1380	450	449	1,4	0,8	65	6 640	13
HCBT/6-500/H EX	040 275	1460	500	767	3,5	2,0	68	9 750	16
HCBT/6-560/H EX	040 277	1390	560	1051	3,8	2,2	70	12 500	22
HCBT/6-630/H EX	040 279	1425	630	1582	5,0	2,9	73	17 900	25
HCBT/6-710/H EX	042 908	1375	710	2413	7,4	4,3	74	22 140	27
HCBT/6-800/L-X EX	042 910	1420	800	2308	6,6	3,8	78	22 780	37
HCBT/6-800/H-X EX	042 909	1450	800	4344	12,5	7,2	84	33 410	52
HCBT/6-1000/L-X EX	042 907	1440	1000	5098	14,2	8,2	86	38 800	67
HCBT/6-1000/H-X EX	022 601	1470	1000	8228	-	13,7	93	53 000	100

Il est indispensable de vérifier que les caractéristiques électriques (tension, intensité, fréquence, etc ...) du moteur qui figurent sur la plaque sont bien compatibles avec celles de l'installation.

* Niveau de pression sonore mesuré sur champ libre à une distance équivalente à 3 fois le diamètre avec un minimum de 1,5 m

HCBT ATEX



CARACTERISTIQUES GENERALES

- Ventilateurs hélicoïdes de paroi.
- Pales et moyeu aluminium injecté.
- Hélice aluminium équilibrée dynamiquement selon la norme ISO 1940, pour réduire le bruit et éviter les vibrations
- Platine anti-étincelle carrée protégée par une peinture polyester noire, visserie inoxydable
- Grille de protection moteur traitée par cataphorèse (grille en option sur modèles 800 à 1000)
- Moteurs IP55, classe F
- Sur demande :
 - Antidéflagrant ATEX - gaz pour les modèles 800 et 1000 :
 - ⊕ II 2G Ex d IIB T4
 - ⊕ II 2G Ex d IIB(H) T4 (avec moteur Ex d IIC T4)
 - Sécurité augmentée ATEX - gaz
 - Modèles disponibles jusqu'au HCBT 1000 : ⊕ II 2G Ex e II T3
 - ATEX poussière
 - Pour les modèles 800 à 1000 mm
 - Poussière non-conductrice : ⊕ II 3D Ex tc IIIB T125°C
 - Poussière conductrice : ⊕ II 3D Ex IIIC T125°C (avec moteur IP 65)
- Température d'utilisation :
 - de -20°C à +55°C : modèles HCBT/4-315 à HCBT/4-710 et modèles HCBT/6-450 à HCBT/6-710
 - de -20°C à +40°C : modèles HCBT/4-800 à 1000 et modèles HCBT/6-800 à 1000

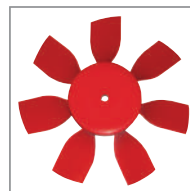

Hélice aluminium

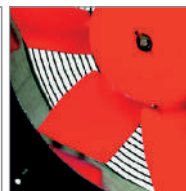

Anneau aluminium anti-étincelle



Résistance à la corrosion

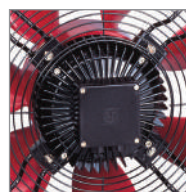

Boîte à bornes

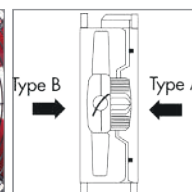

Sens de l'air standard
Moteur > Hélice : Type A

DIMENSIONS (MM)

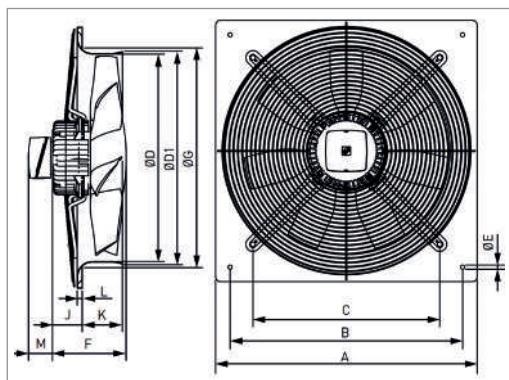

HCBT ATEX	A	B	C	Ø D	Ø D1	Ø E	F			Ø G	J			K	L	M
							Nombre de pôles				Nombre de pôles					
							/2	/4	/6		/2	/4	/6			
315	400	330	280	315	320	10	129	122	122	329	45	32	32	68	12	58
355	450	380	315	355	363	10	129	129	129	371	45	45	45	75	12	
400	500	420	355	400	410	10	129	129	422	40,5	40,5	78	12			
450	560	480	400	450	457	10	150	150	475	48	48	91	12			
500	630	560	450	500	512	10	217	150	536	112	44,5	97	12			
560	710	630	510	560	570	10	218,5	150	596	110,5	42	98,5	12			
630	800	710	580	630	640	12	218,5	150	674	110,5	41	103	12			
710	900	800	636	710	720	12	220	218,5	733	114	134	91,5	16,5			

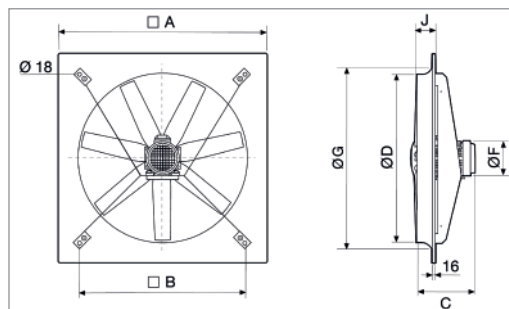

HCBT ATEX	B	C	Ø D	J	Ø G	C				Ø F			
						/4		/6		/4		/6	
						L	H	L	H	L	H	L	H
800	1000	800	800	92	926	345	380	310	345	181	203	162	181
900	1120	900	900	120	1060	392	439	350	392	203	280	181	203
1000	1250	1000	1000	110	1154	380	485	345	380	203	280	181	203

HDB/T ATEX

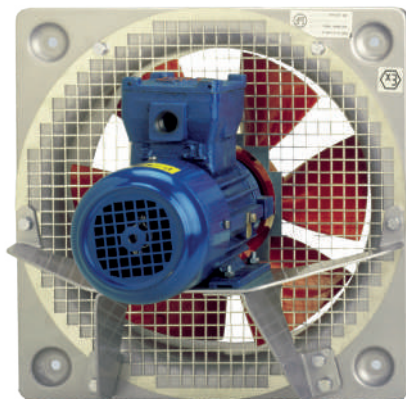

LES + PRODUIT

- Ultra-robuste
- Très large gamme de débits (jusqu'à 13 700 m³/h)
- Conforme à la directive 94/9/CE ATEX

APPLICATION

- Conçus pour l'extraction d'air ou ventilation d'un local représentant une atmosphère ayant une ou plusieurs composantes explosives

GAMME

- 5 diamètres normalisés de 315 à 560 mm
- Débits de 2100 à 13700 m³/h

CARACTERISTIQUES TECHNIQUES

HDB - HDT ATEX	Code	Moteur type		Vitesse (tr/mn)	Ø (mm)	Puissance moteur maxi (kW)	Intensité maxi (A)		Niveau de pression sonore* (dB(A))	Débit maxi (m ³ /h)	Poids (Kg)
		IIB	IIC				230V	400V			
Monophasé 4 pôles											
HDB/4-315 EXD	103 678	IIBT4	IICT4	1300	315	0,12	0,90	-	56	2240	11
HDB/4-355 EXD	105 349	IIBT4	IICT4	1310	355	0,18	1,14	-	60	3120	12
HDB/4-400 EXD		IIBT4	-	1320	400	0,37	1,90	-	65	4780	15
HDB/4-450 EXD	105 544	IIBT4	-	1340	450	0,55	2,80	-	66	8000	21
Monophasé 6 pôles											
HDB/6-355 EXD	104 301	IIBT4	IICT3	920	355	0,12	1,02	-	52	2100	12
HDB/6-450 EXD		IIBT4	-	900	450	0,25	1,80	-	58	5300	17
HDB/6-560 EXD		IIBT4	-	920	560	0,75	3,30	-	65	9300	30
Triphasé 4 pôles / Triphasé 4 pôles											
HDT/4-315 EXD	100 618	IIBT4	IICT4	1330	315	0,12	0,90	0,52	56	2240	9,5
HDT/4-355 EXD	100 288	IIBT4	IICT4	1340	355	0,18	1,14	0,66	60	3120	11
HDT/4-400 EXD	100 663	IIBT4	IICT4	1370	400	0,37	1,90	1,10	65	4780	15
HDT/4-450 EXD	100 575	IIBT4	IICT4	1380	450	0,55	2,60	1,50	66	8000	20
Triphasé 6 pôles											
HDT/6-355 EXD	100 290	IIBT4	IICT4	950	355	0,18	0,92	1,59	52	2100	11
HDT/6-400 EXD	104 005	IIBT4	IICT4	900	400	0,15	1,13	0,65	56	3140	15
HDT/6-450 EXD	100 571	IIBT4	IICT4	900	450	0,25	1,73	1,00	58	5300	16
HDT/6-560 EXD	103 829	IIBT4	IICT4	920	560	0,75	3,11	1,80	65	9300	29
Triphasé 8 pôles											
HDT/8-450 EXD	100 890	IIBT4	IICT4	670	450	0,11	1,07	0,62	52	4100	16
HDT/8-560 EXD	100 889	IIBT4	IICT4	680	560	0,26	1,77	1,02	59	7250	20

* Pression sonore mesurée à 1,5 m en champ libre, à l'aspiration

CARACTERISTIQUES GENERALES

- Ventilateurs hélicoïdes de paroi.
- Hélice à pales fixes en aluminium injecté d'une seule pièce et protégée par une peinture epoxy-polyester rouge.
- Platine et support moteur en tôle d'aluminium de forte épaisseur. L'ensemble est protégé par une peinture polyester de couleur argent.
- L'ensemble pavillon d'aspiration/support moteur/hélice est conçu conformément à la Directive ATEX pour ne pas produire d'étincelle en fonctionnement.

- Moteurs à pattes B3, IP55, classe F antidéflagrant
- Tous les moteurs sont équipés de roulements à billes graissés à vie.
- Sur demande :
 - Antidéflagrant ATEX - gaz
 - ⊕ II 2G Ex d IIB T4
 - ⊕ II 2G Ex d IIB(H2) T4 (avec moteur Ex d IIC T4)
 - ATEX poussière
 - Poussière non-conductrice : ⊕ II 3D Ex tc IIIB T125°C
 - Poussière conductrice : ⊕ II 3D Ex IIIC T125°C (avec moteur IP 65)
- Température d'utilisation : -20°C à +40°C

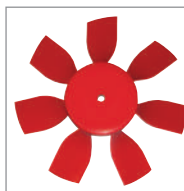

Hélice aluminium

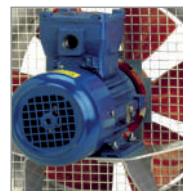

Platine support en aluminium

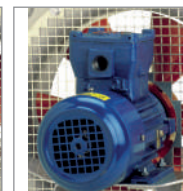

Moteur antidéflagrant

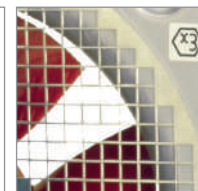

Grille de protection côté moteur

HDB/T ATEX



DIMENSIONS (MM)

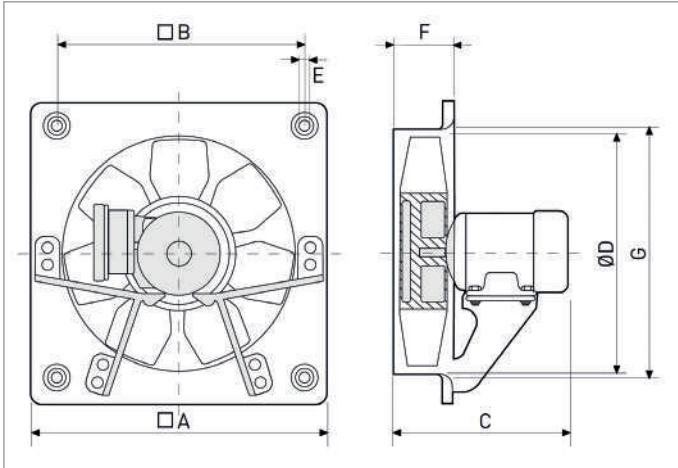

Type	A	B	C			D	E	F	G
			Nombre de pôles						
			4	6	8				
315	400	330	323	-	-	315	10	85	329
355	450	380	325	325	-	355	10	87	371
400	500	420	336	336	-	400	10	90	422
450	560	480	360	349	349	450	10	106	476
560	710	630	435	435	368	560	10	112	596

COURBES CARACTERISTIQUES

- q_v : Débit en m^3/h
- P_{sf} : Pression statique Pa
- P_g : Perte de charge de la grille en Pa
- Air sec normal à 20°C et 760 mm Hg
- Essais réalisés en accord avec les Normes ISO 5801 et AMCA 210-99

Affichage des performances UNICLIMA

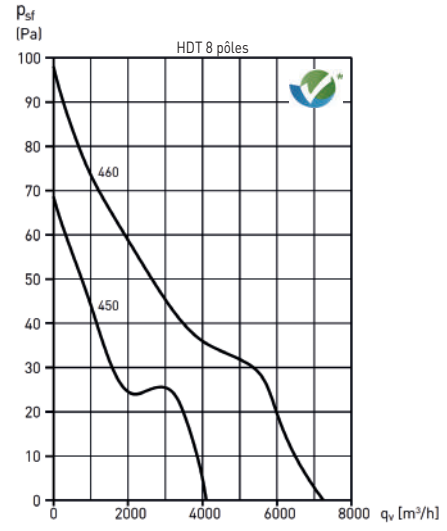
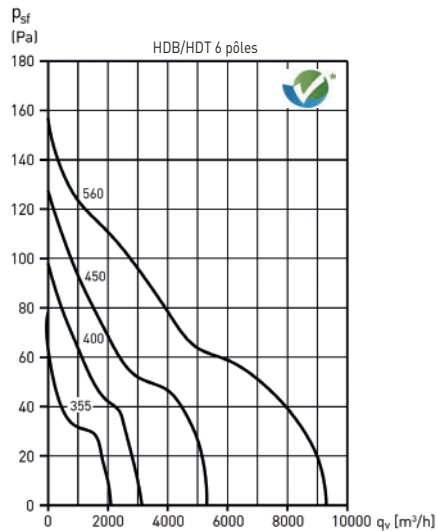
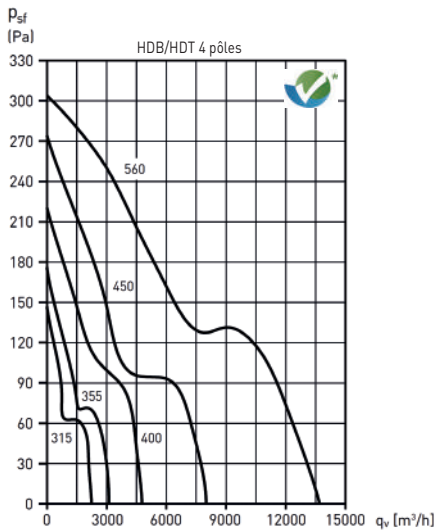

TCBT ATEX



LES + PRODUIT

- Ultra-compact
- La plus large gamme du marché (jusqu'à 42 490 m³/h)
- Conforme à la directive 94/9/CE ATEX

APPLICATION

- Conçus pour l'extraction d'air ou ventilation d'un local représentant une atmosphère ayant une ou plusieurs composantes explosives

GAMME

- 9 diamètres normalisés de 315 à 800 mm
- Débits de 1950 à 42490 m³/h

CARACTERISTIQUES TECHNIQUES

IDENTIFICATION DU MODELE													
SERIE		ALIMENTATION		DIAMETRES					ANGLE DE PALE		SENS DE L'AIR		
TC	B	T	4	6	315	355	400	450	500	H	L	B	EX
Hélicoise tubulaire compact	Hélice à pales fixes aluminium	Triphasé	approx. 1400 tr./min.	approx. 900 tr./min.	560	630	710	800		Grand	Petit	Hélice Moteur (standard)	Versions pour ambiance explosive selon la directive ATEX
Diamètre nominal de l'hélice													

TCBT ATEX	Code	Vitesse (tr/mn)	Ø (mm)	Puissance absorbée maxi (W)	Intensité maxi (A)		Niveau de pression sonore* (dB(A))	Débit maxi (m ³ /h)	Poids (Kg)
					230V	400V			
Triphasé 4 pôles									
TCBT/4-315/H EX	042 943	1445	315	99	0,5	0,3	51	1950	11,0
TCBT/4-355/H EX	042 944	1415	355	117	0,5	0,3	52	2470	13,2
TCBT/4-400/H EX	042 945	1410	400	268	0,9	0,5	60	4950	15,5
TCBT/4-450/H EX	042 946	1405	450	526	1,9	1,1	63	6650	21,0
TCBT/4-500/H EX	042 947	1420	500	641	2,6	1,5	66	7590	25,0
TCBT/4-560/L EX	042 949	1415	560	1184	3,8	2,2	68	12090	33,0
TCBT/4-560/H EX	042 948	1390	560	1348	4,2	2,4	69	13370	34,7
TCBT/4-630/L EX	042 951	1410	630	1768	5,9	3,4	70	16370	39,0
HCBT/4-630/H EX	042 950	1400	630	1940	6,2	3,6	70	17030	40,0
HCBT/4-710/L EX	042 953	1435	710	2175	6,4	3,7	73	20290	46,0
HCBT/4-710/H EX	042 952	1460	710	3441	10,6	6,1	73	26420	54,0
TCBT/4-800/L EX	042 957	1460	800	3750	11,3	6,5	76	29950	65,0
TCBT/4-800/K EX	042 956	1460	800	5177	-	8,8	76	34950	68,0
TCBT/4-800/G EX	042 954	1470	800	6146	-	11,1	77	38500	81,0
TCBT/4-800/H EX	042 955	1475	800	7688	-	13,0	78	42490	89,0
Triphasé 6 pôles									
TCBT/6-400/H EX	045 001	860	400	116	0,4	0,2	49	2970	15,5
TCBT/6-450/H EX	045 002	940	450	161	0,7	0,4	54	4020	20,7
TCBT/6-500/H EX	045 003	930	500	198	0,9	0,5	57	4990	24,8
TCBT/6-560/H EX	045 005	920	560	363	1,4	0,8	60	7630	33,5
TCBT/6-630/L EX	045 006	915	630	595	-	1,3	60	10940	38,0
TCBT/6-630/H EX	045 007	950	630	906	-	2,7	62	13610	38,5
TCBT/6-710/L EX	045 008	910	710	967	3,5	2,0	62	16240	46,0
TCBT/6-710/H EX	045 009	910	710	1378	5,4	3,1	63	19120	46,0
TCBT/6-800/L EX	045 010	965	800	1278	4,7	2,7	66	20770	57,0
TCBT/6-800/K EX	045 011	975	800	1592	5,7	3,3	66	24090	64,0
TCBT/6-800/G EX	045 012	975	800	1968	8,0	4,6	67	26310	68,0
TCBT/6-800/H EX	045 013	970	800	2345	8,7	5,0	68	27910	80,0

Il est indispensable de vérifier que les caractéristiques électriques (tension, intensité, fréquence, etc ...) du moteur qui figurent sur la plaque sont bien compatibles avec celles de l'installation.

* Niveau de pression sonore mesuré sur champ libre à une distance équivalente à 3 fois le diamètre avec un minimum de 1,5 m

TCBT ATEX



CARACTERISTIQUES GENERALES

- Ventilateurs hélicoïdes tubulaires.
- Pales et moyeu aluminium injecté.
- Hélice aluminium équilibrée dynamiquement selon la norme ISO 1940, pour réduire le bruit et éviter les vibrations
- Virole et support moteur protégées de la corrosion par cataphorèse et peinture polyester noire.
- Moteurs IP55, classe F
- Sur demande :
 - Antidéflagrant ATEX - gaz pour les modèles TCBT/4-710 et 800 mm :
 - II 2G Ex d IIB T4
 - II 2G Ex d IIB(H₂) T4 (avec moteur Ex d IIC T4)
 - Sécurité augmentée ATEX - gaz
 - Disponible pour le modèle TCBT/6-400/H 230/400V-50Hz et tailles supérieures
 - Excepté les modèles TCBT/6-355/H et TCBT/6-400/H 400V-50Hz
 - ATEX poussière
 - Pour les modèles TCBT/4-710 et 800 mm
 - Poussière non-conductrice : • II 3D Ex tc IIIB T125°C
 - Poussière conductrice : • II 3D Ex IIIC T125°C (avec moteur IP 65)
- Température d'utilisation :
 - de -20°C à +55°C : modèles TCBT/4-315 à 630 mm
 - de -20°C à +40°C : modèles TCBT/4-710 à 800 mm et modèles TCBT/6-800 mm

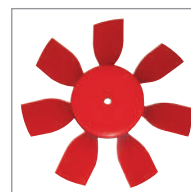

Hélice aluminium



Anneau aluminium anti-étincelle



Boîte à bornes

DIMENSIONS (MM)

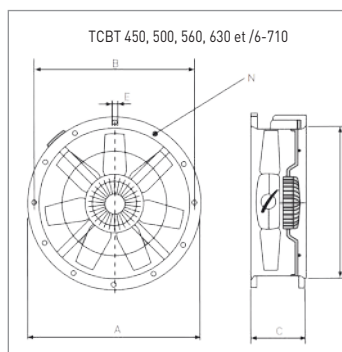
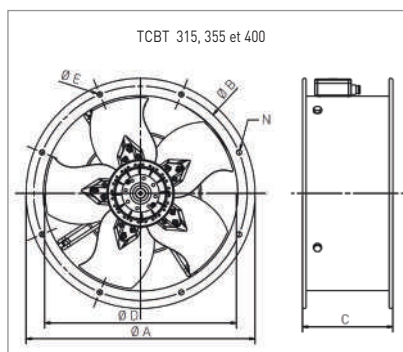

TCBT ATEX	Ø A	Ø B	C	Ø D	Ø E	Nombre de trous N
315	386	355	170	315	10	8
355	426	395	170	355	10	8
400 (6 pôles)	487	450	170	400	12	8
400 (4 pôles)	487	450	210	400	12	8
450	537	500	180	450	12	8
500	595	560	180	500	12	12
560	655	620	240	560	12	12
630	725	690	240	630	12	12
710 (6 pôles)	806	770	240	710	12	16

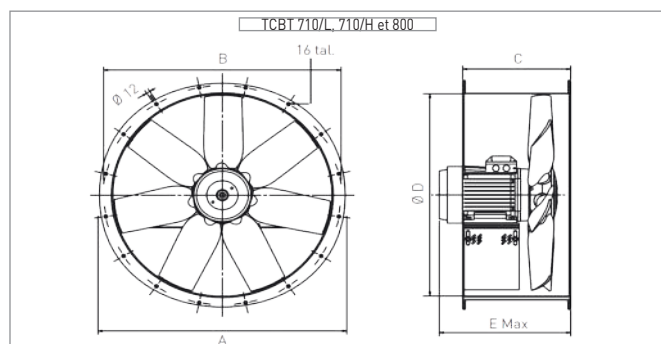

Type	Ø A	B	C	Ø D	E	
710/L (4 pôles)	806	770	350	710	/4	
710/H (4 pôles)	806	770	350	710	/4	
Type	Ø A	B	C	Ø D	E	
800/L	896	860	350	800	437	383
800/K	896	860	350	800	448	408
800/G	896	860	350	800	447 (5,5kW) 515 (7,5kW)	437
800/H	896	860	350	800	515	437

TGT ATEX



LES + PRODUIT

- Multi-références selon le besoin de l'installation
- Installation facile (pâles réglables)
- Conforme à la directive 94/9/CE ATEX

APPLICATION

- Conçus pour l'extraction d'air ou ventilation d'un local représentant une atmosphère ayant une ou plusieurs composantes explosives

GAMME

- 11 diamètres normalisés de 400 à 1250 mm
- Débits de 1500 à 130 000 m³/h

CARACTERISTIQUES TECHNIQUES

IDENTIFICATION DU MODELE																					
SERIE	ALIMENTATION	NOMBRE DE POLES			DIAMETRES								ANGLE DE PALE		SENS DE L'AIR						
		TGT	T	2	4	6	400	450	500	560	630	710	800	900	1000	1120	1250	1400	1600	H	L
Hélicoïde tubulaire spécial grands débits	Triphasé 1 ou 2 vitesses	approx. 3000 tr./min.	approx. 1500 tr./min.	approx. 1000 tr./min.	Diamètre nominal de l'hélice								Grand	Petit	Moteur Hélice (sur demande)	Hélice Moteur (standard)					

CARACTERISTIQUES GENERALES

- Virole en tôle d'acier traité par galvanisation à chaud.
- Hélice en accouplement direct sur le moteur, avec pales en aluminium injecté à angle de calage variable (calé en usine au montage).
- Moteurs 1 vitesse IP55, classe F, triphasés 230/400V 50Hz pour les puissances jusqu'à 3kW, en 2, 4 et 6 pôles.
- Moteurs 1 vitesse IP55, classe F, triphasés 400V 50Hz pour les puissances supérieures à 3 kW, en 2, 4 et 6 pôles.
- En fonction de la version choisie, le ventilateur peut être fourni avec une boîte à bornes fixée à l'extérieur de la virole courte ou avec une trappe de visite et raccordement direct à la boîte à bornes du moteur, pour les viroles longues.
- Sens de l'air standard : Hélice > moteur (sens B)



Moteur anti-explosif selon la Directive ATEX

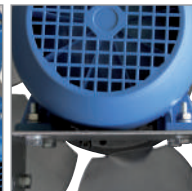

Support moteur tôle galvanisée pour les tailles 400 à 800

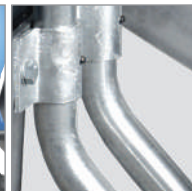

Support moteur aérodynamique Performances optimisées tailles 900 à 1250



Support moteur soudé dans la virole, tailles 1400 et 1600



Boîte à bornes extérieure sur versions en virole longue



Trappe de visite TGT ATEX à virole longue

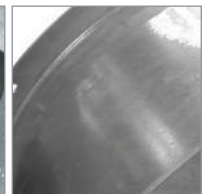

Virole et support moteur résistants à la corrosion

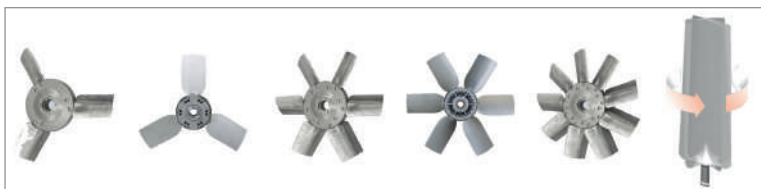

Les multiples combinaisons, nombre de pales-angle de pales, permettent d'utiliser le moteur le mieux adapté au besoin



Hélice équilibrée dynamiquement selon la norme ISO 1940, suppression des vibrations.



Profil de pale large : pression élevée Configuration 1 : modèles 400 à 800-6 Configuration 2 : modèles 800-9 à 1600

TGT ATEX



DIMENSIONS (MM)

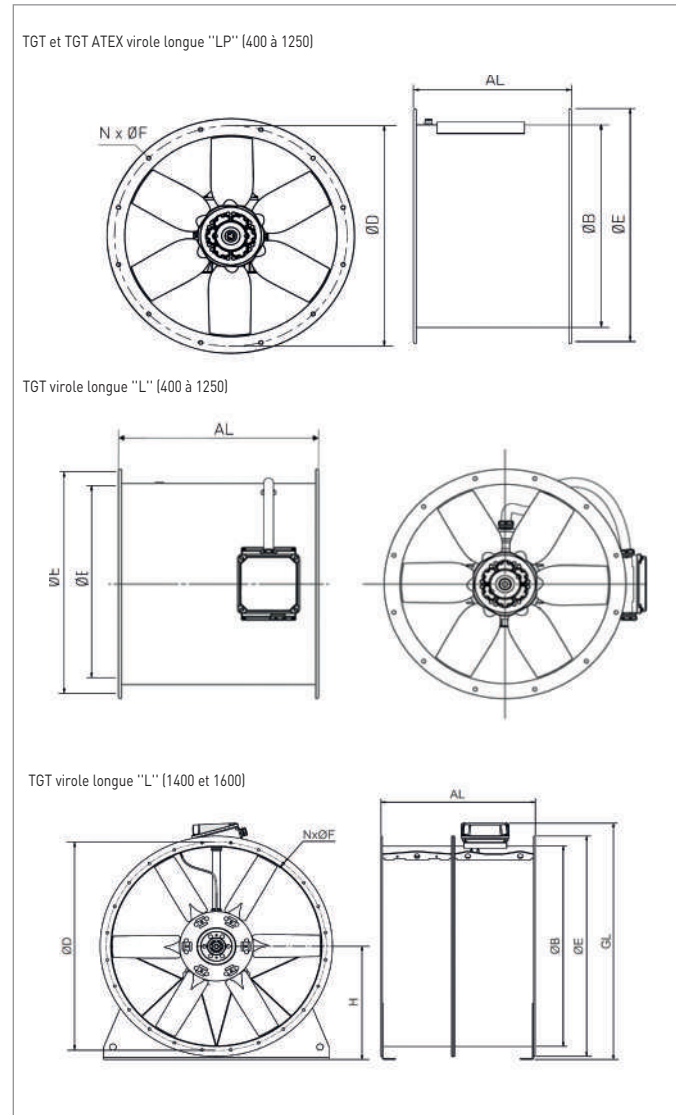
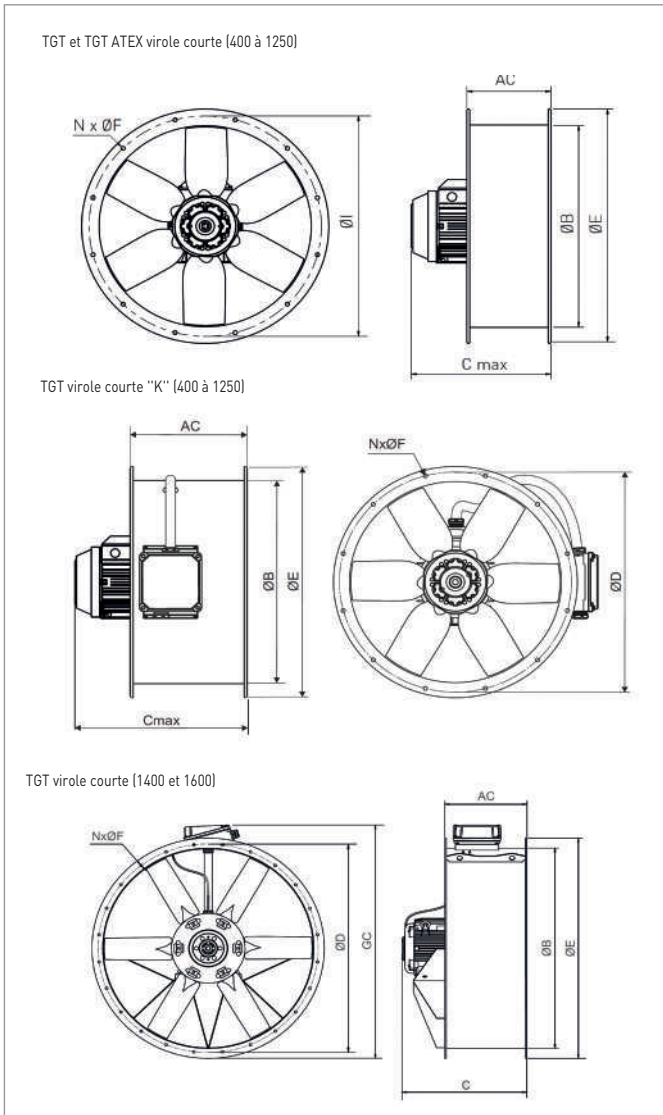

TGT ATEX	AC	AL	B	C	D	E	F	GC	GL	N
400	250	380	400	402	450	487	12	-	-	8
450	250	480	450	457	500	537	12	-	-	8
500	250	480	500	467	560	595	12	-	-	12
560	280	600	560	564	620	655	12	-	-	12
630	280	600	630	564	690	725	12	-	-	12
710	380	600	710	564	770	806	12	-	-	16
800	380	600	800	564	860	896	12	-	-	16
900	450	750	900	737	970	1005	15	-	-	16
1000	450	780	1000	767	1070	1105	15	-	-	16
1120	500	1150	1120	895	1190	1225	15	-	-	20
1250	500	1150	1250	950	1320	1355	15	-	-	20
1400	625	1175	1400	1130	1470	1512	15	1659	1663	20
1600	625	1275	1600	1250	1680	1772	20	1900	1910	24

TD ATEX



LES + PRODUIT

- Ultra-compact
- Facilité d'installation (boîte à bornes extérieure)
- Conforme à la directive 94/9/CE ATEX

APPLICATION

- Conçus pour l'extraction d'air ou ventilation d'un local représentant une atmosphère ayant une ou plusieurs composantes explosives

GAMME

- 3 diamètres normalisés de 200 à 315 mm
- Débits de 1020 à 1320 m³/h

CARACTERISTIQUES TECHNIQUES

TD ATEX	Code	Vitesse (tr/mn)	Ø (mm)	Puissance absorbée maxi (W)	Intensité maxi (A)	Niveau de pression sonore* (dB(A)) mini / maxi	Débit maxi (m³/h)	Poids (Kg)
					230V			
TD 800/200 ATEX	250 847	2450	200	130	0,54	43 / 55	1020	5
TD 1100/250 ATEX	250 848	2430	250	197	0,81	45 / 59	1130	20
TD 1200/315 ATEX	250 849	2600	315	170	0,71	44 / 59	1320	25

* Niveau de pression sonore mesuré sur champ libre à 3 m en champ libre.

CARACTERISTIQUES GENERALES

- Ventilateurs hélico-centrifuges.
- Le TD 800/200 ATEX est fabriqué en matériaux plastiques antistatiques.
- Les TD 1100/250 ATEX et TD 1200/315 ATEX sont en tôle d'acier protégés par une peinture polyester noire.
- Le corps est démontable facilement sans nécessité de démonter les conduits.
- Moteurs IP44 classe B
- Moteurs ATEX :
 - TD 800/200 ATEX
 - Sécurité augmentée II2G EExelIT3 Gb EC NR, LOM 08ATEX2052 X, Supplément 2.
 - Sécurité augmentée II2G EExelIT3 Gb EC NR, LOM 11ATEX2021 X, Supplément 1.
- Température d'utilisation :
 - de -20°C à +40°C



Turbine hélico-centrifuge



Boîte à borne extérieure



Prise à la terre

DIMENSIONS (MM)

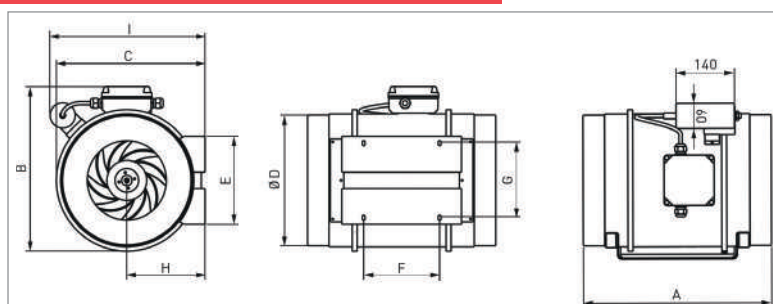

TD ATEX	A	B	C	D	E	F	G	H	I
TD 800/200 ATEX	302	255	232,5	198	140	100	94	124	228,4
TD 1100/250 ATEX	386	324	291	248	168	145	140	155	339
TD 1200/315 ATEX	450	392	356	312	210	182	178	188	371

CMPT ATEX



Refolement circulaire

Refolement rectangulaire

LES + PRODUIT

- Anticorrosif (volute en polypropylène injecté)
- Modulaire (refoulement circulaire ou rectangulaire)
- Refoulement multi-positions

APPLICATION

- Laboratoires
- Extraction de sorbonne
- Atmosphères agressives

GAMME

- Débits de 350 à 4780 m³/h
- Autres modèles : nous consulter

CARACTERISTIQUES GENERALES

- Ventilateurs centrifuges simple ouïe en polypropylène antistatique injecté (PPH) pour atmosphères corrosives, résistent à la plupart des acides et solvants pour des températures entre
 - -10°C et +50°C. Volute polypropylène antistatique, résiste aux UV, refoulement à bride circulaire 14 à 30, refoulement à bride rectangulaire pour 35, 42 (circulaire sur demande). Turbine à action en polypropylène antistatique avec moyeu nylon armé graphité. Chaise support en nylon pour moteur B35 (modèles 14 à 25) ou polypropylène (30, 35). Chaise support en acier galvanisé pour moteur B3 (modèle 42). Moteur en dehors du flux d'air.
 - Moteurs
 - Moteur asynchrone, IP55, classe F.
 - Tension d'alimentation : Triphasée 230/400V-50Hz (voir tableau des caractéristiques).
- Les moteurs triphasés 1 vitesse sont variables par variateur de fréquence.

Versions ATEX pour ambiances explosives pour les modèles avec moteur triphasé

- Température d'utilisation de -10°C à +40°C.
- Moteur IP55, classe F.
- Antidéflagrant

En version ATEX standard, les moteurs antidéflagrants sont livrés sans protection thermique.

Pour une utilisation avec un convertisseur de fréquence, commander des moteurs antidéflagrants avec une protection thermique de type PTC.

⊕ II 2G Exd IIB T4

⊕ II 2G Exd IIB+H2 T4 (avec moteur Exd IIC T4). Pour sélectionner CMPT(1) ATEX utiliser les données des caractéristiques techniques ou EasyVent. Les données électriques des ATEX peuvent varier.

Autres données

La volute peut être orientée suivant 8 positions différentes (à préciser à la commande) selon schéma ci-dessous.

Orientation standard: LGO.

Sur demande

Moteur 2 vitesses.



Refolement circulaire



Refolement rectangulaire



Turbine équilibrée dynamiquement

Retrouvez facilement ces produits sur

EASY VENT



Le portail de sélection





TH ATEX



EASY VENT



LES + PRODUIT

- Montage en extérieur
- Robuste et anti-corrosion
- Corps démontable sans démonter le conduit

APPLICATION

- Conçus pour l'extraction d'air ou ventilation d'un local représentant une atmosphère ayant une ou plusieurs composantes explosives

GAMME

- Débits de 350 à 4780 m³/h
- Autres modèles : nous consulter

CARACTERISTIQUES GENERALES

- Tourelles hélico-centrifuges de toiture spécialement conçues pour l'extraction de l'air de locaux dont l'atmosphère contient un ou plusieurs composés explosifs. Fabriquées en tôle d'acier protégée par une peinture polyester noire (sauf modèle TH-800/200 fabriqué en matériaux plastiques anti-statiques). Grillage anti-volatiles. Le corps est démontable facilement sans nécessité de démonter les conduits.

Moteur ATEX

- Monophasé 230V-50Hz.
- P44, Classe B.
- Sécurité augmentée - gaz
- Pour les modèles 250 et 315
- IIG Ex e II T3 Gb
- EC: LOM 11 ATEX 2021 X

1. Pour modèle 800:

- IIG Ex e II T3 Gb
- EC: LOM 08ATEX2052 X,

2. Pour sélectionner TH- ATEX utiliser les courbes caractéristiques ou EasyVent.



Boîte à bornes extérieure, étanche IP55. Très accessible, en plastique ignifuge V0.



Condensateur spécial ATEX

Retrouvez facilement ces produits sur

EASY VENT



Le portail de sélection





VENTILATEURS CENTRIFUGES

CBM



LES + PRODUIT

- Compact
- Ultra-silencieux
- Modulable (variation de vitesse)

APPLICATION

- S'incorpore dans les équipements de climatisation et de traitement d'air, dans les aérothermes, dans les caissons de ventilation et dans les hottes de cuisine

GAMME

- CBM : 6 tailles de roue 7/7, 9/9, 10/10, 12/12 et 15/15 pouces.

CARACTERISTIQUES TECHNIQUES

IDENTIFICATION DU MODELE																	
SERIE	DIMENSIONS						PUISSANCE					NOMBRE DE POLES		ALIMENTATION	MOTEUR		
CBM	7/7	9/7	9/9	10/10	12/12	15/15	72	245	373	550	736	4	6	-	T	C	VR
Ventilateur centrifuge basse pression	Dimensions turbine en pouces						Puissance moteur (W)					approx. 1400 tr./min.	approx. 900 tr./min.	Mono phasé	Tri phasé	Moteur fermé	Moteur variable en tension

CBM	Code	Vitesse (tr/mn)	Puissance moteur (W)	Condensateur (µF/V)	Intensité absorbée maxi. (A)	Débit maxi (m3/h)	Température maximale (°C)	Niveau pression sonore	Poids (kg)	Variateurs
Moteurs monophasés										
CBM-7/7 72 6P C VR	330 029	72	900	3/450	0,6	1080	50	51	6,7	REB 1N
CBM-9/7 373 4P C VR	332 215	373	1400	10/450	3,8	2560	40	68	11,3	REB 5
CBM-9/9 373 4P C VR	330 049	373	1400	10/450	3,9	2900	40	68	12,4	
CBM-10/10 245 6P C VR	330 038	245	900	8/450	3,1	3460	40	64	15,4	
CBM-10/10 550W 4PC VR	330 052	550	1400	25/450	4,5	3390	40	66	15,3	REB 10
CBM-12/12 736 6P C VR	330 126	736	900	20/450	6	4960	40	67	26,5	
CBM	Code	Vitesse (tr/mn)	Puissance moteur (W)	Intensité absorbée maxi. (A)		Débit maxi (m3/h)	Température maximale (°C)	Niveau pression sonore	Poids (kg)	Variateurs de vitesse possibles VFTM
Moteurs triphasés										
CBM-10/10 1500 4PT C IP 55	330 140	1500	1400	10,1	5,8	7850	40	81	22	VFTM TRI 2,2
CBM-12/12 1100 6PT C	330 044	1100	900	8,5	4,9	8290	40	76	28,5	VFTM TRI 2,2
CBM-15/15 2200 6PT C K IP55	330 638	2200	900	8,8	5,1	9100	40	72	43,2	VFTM TRI 2,2

CARACTERISTIQUES GENERALES

CBM :

- Gamme de ventilateurs double ouïe en tôle d'acier galvanisée.
- Turbine à action en acier galvanisé avec moteur incorporé.
- Moteur monophasé 1 vitesse 230V-50Hz classe F, 4 ou 6 pôles IP20 ou IP44 suivant modèles, condensateur fixé sur la volute 230-50Hz
- Moteur triphasé 1 vitesse 230/400V-50Hz classe F, 6 pôles IP44 ou IP55 selon modèles, monté sur silentbloc.
- Boîtier de connection IP20, protection thermique à réarmement manuel à 170°C.

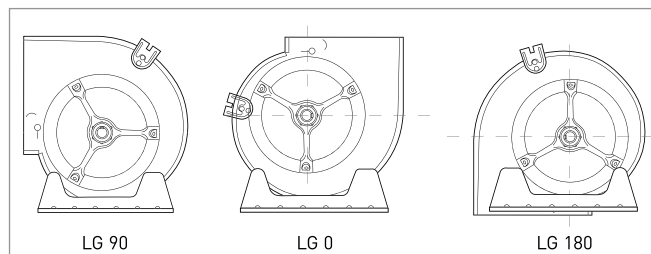

Les pieds supports (accessoire) permettent l'installation selon 3 orientations de soufflage.

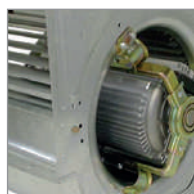

Moteur sur plots antivibratiles



Turbine équilibrée dynamiquement

VENTILATEURS CENTRIFUGES

CBM



DIMENSIONS (MM)

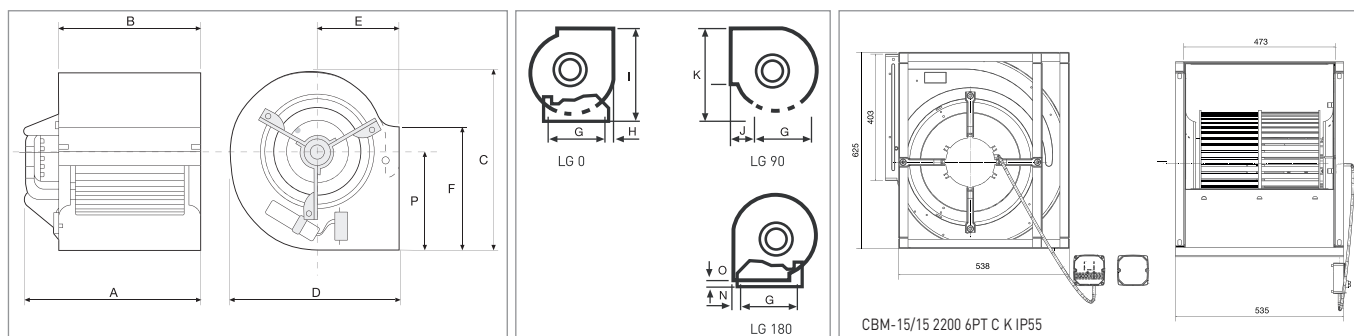

CBM MOTEURS MONOPHASES	A	B	C	D	E	F	G	H	I	J	K	N	O	P
CBM-7/7 72 6P C VR	270	233	327	308	145	207	225	47,6	314	57	333	8,6	6	187
CBM-9/7 373 4P C VR	306	234	390	381	184	260	296	34,5	382	69	395,5	34,5	6	221
CBM-9/9 550 4P C VR	371	300	390	381	184	260	296	34,5	382	69	395,5	34,5	6	221
CBM-10/10 245 6P C VR	377	333	443	423	200	288	339	39	427	67	451,5	39	8	249
CBM-10/10 550W 4PC VR	388	333	443	423	200	288	339	39	427	67	451,5	39	8	249
CBM-12/12 736 6P C VR	459	396	521	490	229	341	407	40,5	496,5	69,5	528,5	41,5	4,5	293
CBM MOTEURS TRIPHASES	A	B	C	D	E	F	G	H	I	J	K	N	O	P
CBM-10/10 1500 4PT C IP 55	387	333	343	423	200	288	339	39	427	67	451,5	39	8	249
CBM-12/12 1100 6PT C	460	396	521	490	229	341	407	40,5	496,5	69,5	528,5	41,5	4,5	293

ACCESSOIRES DE MONTAGE

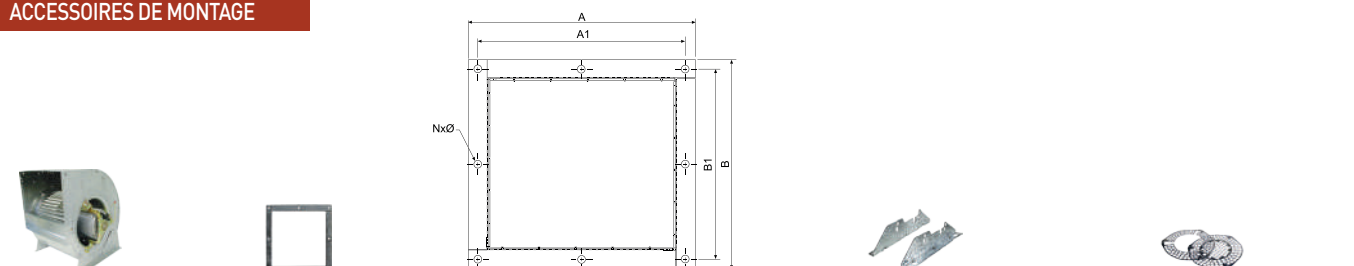

CBM	Bride au soufflage	Code	Dimensions (mm)					Pieds supports	Code	Grille de protection	Code
			A	A1	B	B1	NxØ (mm)				
CBM-7/7	BRIDE CBM-7/7	975 437	289	264	265	240	8x9	PIED SUPPORT CBM 7/7	970 390	DEF-CBM-7	974 059
CBM-9/7	BRIDE CBM-9/7	975 438	273	253	302	280	8x9	PIED SUPPORT CBM 9/9	970 391	DEF-CBM-9	974 061
CBM-9/9	BRIDE CBM-9/9	975 439	360	328	315	285	8x10	PIED SUPPORT CBM 9/9	970 391	DEF-CBM-9	974 061
CBM-10/10	BRIDE CBM-10/10	975 441	380,5	359	339	316	8x9	PIED SUPPORT CBM 10/10	970 392	DEF-CBM-10	974 062
CBM-12/12	BRIDE CBM-12/12	975 443	447	426	394,5	374	8x9	PIED SUPPORT CBM 12/12	970 393	DEF-CBM-12	974 064
CBM-15/15	BRIDE CBM-15/15	970 195	-	-	-	-	-	PIED SUPPORT CBM 15/15	970 569	DEF-CBM-15	974 065

CBM	Variateur électrique		Variateur de fréquence			
	Code		Code	Code		
Selon modèle	REB-1N	704 149	RMB 1,5	700 554	VFTM MONO 2,2KW	705 077
	REB-N	704 177				
	REB-5	700 191	RMB 8	700 556		
	REB-10	700 190				

VENTILATEURS CENTRIFUGES

CBB/T



CBB/T 40 N, CBB/T 60 N,
CBB/T 80 N CBB/T 100 N
et CBT 130 N

LES + PRODUIT

- Idéal pour les températures élevées (jusqu'à 120°C en continu)
- Refoulement multi-positions
- Haute pression disponible (jusqu'à 3 500 Pa)

APPLICATION

- Process industriel
- Transport de matière
- Extraction gaz d'échappement

GAMME

- 8 modèles
- Débits de 250 à 3800 m³/h

CARACTERISTIQUES TECHNIQUES

CBB/T	Code	Vitesse (tr/mn)	Ø bouche de soufflage (mm)	Puissance moteur (W)	Classe	Protection	Température maxi. Air transporté (°C)	Intensité maxi (A) 230V / 400 V	Niveau de pression sonore* (dB(A))	Débit maxi (m ³ /h)	Poids (Kg)
Moteurs monophasés											
CBB 60 N	300 566	2800	60	0,18	F	IP55	120	1,18 / -	69	400	10,0
CBB 80 N	300 917	2800	80	0,37	F	IP55	120	2,20 / -	71	730	13,5
CBB 100 N	300 580	2800	100	0,75	F	IP55	120	3,90 / -	78	1250	18,5
Moteurs triphasés											
CBT 40	300 064	2800	40	0,25	B	IP44	120	0,75 / 0,43	78	250	10
CBT 60 N	300 065	2800	60	0,18	F	IP55	120	1,09 / 0,63	69	400	10,5
CBT 80 N	300 502	2800	80	0,37	F	IP55	120	2,10 / 1,21	71	730	14,5
CBT 100 N	300 062	2800	100	0,75	F	IP55	120	2,90 / 1,70	78	1250	19,5
CBT 130 N	300 063	2800	130	1,10	F	IP55	120	4,30 / 2,50	80	1910	27,5

* Niveaux de pression sonore en champ libre, à une distance de 1,5m

CARACTERISTIQUES GENERALES

- Température de flux d'air jusqu'à 120°C en continu pour les modèles CBB/T 40 N, CBB/T 60 N, CBB/T 80 N, CBB/T 100 N et CBT 130 N.
- Volute en aluminium moulé d'une seule pièce, peinture époxy grise.
- Turbine à pales radiales en aluminium moulé d'une seule pièce, montée en accouplement direct sur l'arbre moteur, équilibrée dynamiquement et protégée par peinture epoxy.
- Moteurs B14, IP55 classe F (sauf CBT 40 : IP44 classe B) avec roulements à billes graissés à vie.
- Tension d'alimentation : 1 vitesse monophasée 230V-50Hz, 1 vitesse triphasée 230/400V-50Hz, 2 vitesses triphasées 400V-50Hz
- Moteurs triphasés variables par variateur de fréquence.



Moteur CBB/T 40, 60N, 80N, 100N et 130N

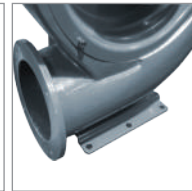

Rejet et volute en fonte aluminium d'une seule pièce



Turbine à aubes radiales équilibrée dynamiquement

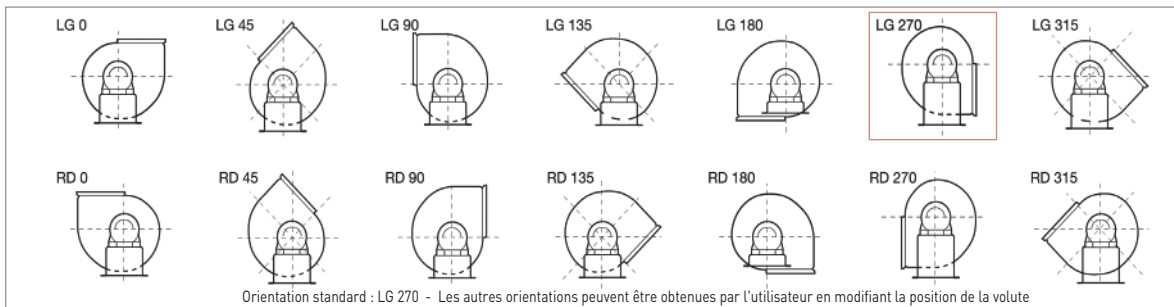

Orientation standard : LG 270 - Les autres orientations peuvent être obtenues par l'utilisateur en modifiant la position de la volute

DIMENSIONS [MM]

CBB/T	A	B	C	GD	GE	F	G	H	L	M	N	O
CBT 40	411	385	197	114	60	52	-	-	128	150	352	217
CBB/ CBT 60 N	375	332	258	110	60	120	122	98	100	97	324	206
CBB/ CBT 80 N	450	390	286	125	80	142	140	120	118	97	374	256
CBB/ CBT 100 N	511	434	328	140	100	196	184	170	158	101	415	294
CBT 130 N	603	508	353	160	130	211	230	185	204	88	480	348

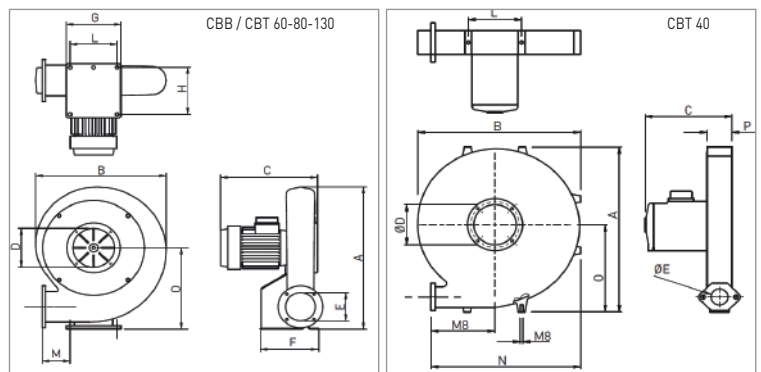

CBB/T



- q_v : Débit en m³/h et m³/s.
- ps_f : Pression statique en mmCE et Pa.
- Air sec normal à 20°C et 760 mmHg.
- Essais aérauliques selon les Normes ISO 5801 et AMCA 210-99.

COURBES CARACTERISTIQUES

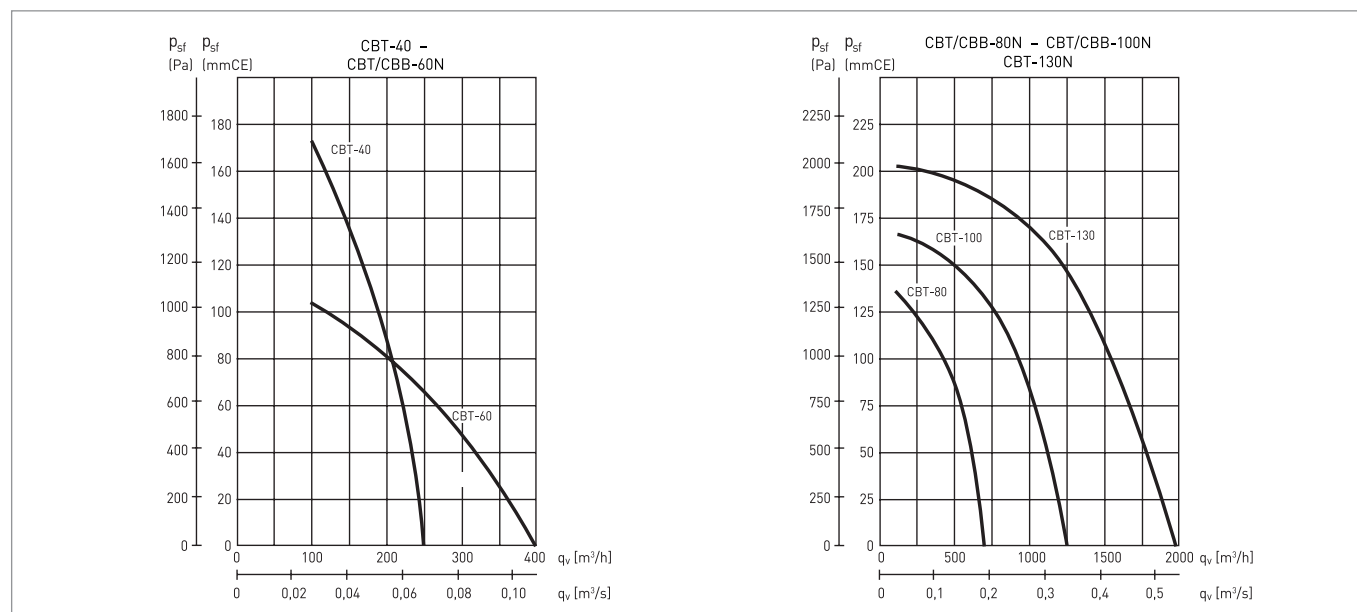

ACCESSOIRES DE MONTAGE

CBB/T	Brides de raccordement à l'aspiration	Code	∅ (mm)	Brides de raccordement au soufflage	Code	∅ (mm)	Grille de protection à l'aspiration	Code	Silencieux à monter à l'aspiration	Code	Silencieux à monter au soufflage	Code
40	-	-	-	-	-	-	DEF 100 T	974 128	-	-	-	-
60 N	CBA 60	970 156	100	CBS 60	970 157	100	KRJ 120	973 928	KBTA 60	976 002	KBTI 60	976 006
80 N	CBA 80	973 918	125	CBS 80	973 917	125	KRJ 140	973 957	KBTA 80	976 003	KBTI 80	976 007
100 N	CBA 100	973 855	160	CBS 100	973 856	160	DEF 140 T	974 129	KBTA 100	976 004	KBTI 100	976 008
130 N	CBA 130	973 920	200	CBS 130	973 919	200	KRJ 160	973 896	KBTA 130	976 005	KBTI 130	976 009

ACCESSOIRES ELECTRIQUES

CBB/T	Variateur de fréquence	Code
Modèles 80, 100, 130	VFKB45	700 152

CMB/T

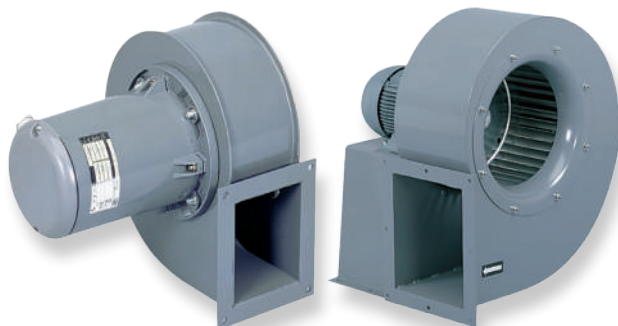

CMB/T série 1



CMB/T séries 2 et 3



LES + PRODUIT

- Idéal pour les températures élevées (jusqu'à 110°C à 180°C en continu)
- Refoulement multi-positions
- Haute pression disponible (jusqu'à 2 500 Pa)

APPLICATION

- Process industriel
- Refroidissement de machines
- Ventilation industrielle

GAMME

- 3 séries, 14 tailles, 8 positions de volute
- Débits de 270 à 15930 m³/h

CARACTERISTIQUES TECHNIQUES

CMB - CMT Série 1	Code	Vitesse (tr/mn)	Protection	Classe	Puissance moteur (kW)	Intensité maxi (A) 230V / 400 V	Débit maxi (m ³ /h)	Température maxi. Air transporté (°C)	Niveau de pression sonore* (dB(A))	Poids (Kg)	Variateur
Monophasé 2 pôles											
CMB/2-120/50-0,09	310 619	2800	IP44	B	0,09	0,70 / -	495	80	62	4,0	-
CMB/2-140/50-0,25	310 577	2800	IP55	F	0,25	2,00 / -	870	110	66	8,5	-
CMB/2-160/60-0,37	310 682	2800	IP55	F	0,37	2,80 / -	1120	110	69	9,5	-
CMB/2-180/75-0,75	310 696	2800	IP55	F	0,75	4,90 / -	1800	110	71	14,7	-
CMB/2-200/60-0,37	314 017	2800	IP55	F	0,37	2,80 / -	935	110	69	9,5	-
CMB/2-200/80-1,10	310 673	2800	IP55	F	1,10	7,30 / -	2270	110	74	17,3	-
Monophasé 4 pôles											
CMB/4-120/50-0,01	310 754	1400	IP44	B	0,01	0,21 / -	270	80	55	3,7	REB-1N
CMB/4-140/50-0,06	310 697	1400	IP44	B	0,06	0,35 / -	450	80	59	7,0	REB-1N
CMB/4-160/60-0,07	310 672	1400	IP44	B	0,07	0,60 / -	665	80	62	7,0	REB-1N
CMB/4-180/75-0,18	310 576	1400	IP55	F	0,18	1,45 / -	1030	110	64	10	-
CMB/4-200/80-0,40	310 624	1400	IP55	F	0,40	3,20 / -	1560	110	67	13	-
Triphasé 2 pôles											
CMT/2-120/50-0,09	310 637	2800	IP44	B	0,09	0,54 / 0,32	495	80	62	4,0	RMT-1,5
CMT/2-140/50-0,25	310 622	2800	IP55	F	0,25	1,00 / 0,60	870	110	66	8,5	VFTM TRI 0,37
CMT/2-160/60-0,37	310 642	2800	IP55	F	0,37	1,80 / 1,05	1120	110	69	9,5	VFTM TRI 0,37
CMT/2-180/75-0,75	310 621	2800	IP55	F	0,75	3,30 / 1,90	1800	110	71	14,7	VFTM TRI 0,75
CMT/2-200/60-0,37	310 741	2800	IP55	F	0,37	1,80 / 1,05	935	110	69	9,5	VFTM TRI 0,37
CMT/2-200/80-1,10	310 690	2800	IP55	F	1,10	4,67 / 2,70	2270	110	74	17,3	VFTM TRI 1,1
Triphasé 4 pôles											
CMT/4-120/50-0,01	313 947	1400	IP44	B	0,01	0,20 / 0,12	270	80	55	3,7	RMT-1,5
CMT/4-140/50-0,06	310 885	1400	IP44	B	0,06	0,32 / 0,18	450	80	59	7,0	RMT-1,5
CMT/4-160/60-0,07	310 732	1400	IP44	B	0,07	0,58 / 0,33	665	80	62	7,0	RMT-1,5
CMT/4-180/75-0,18	310 658	1400	IP55	F	0,18	0,90 / 0,52	1030	110	64	10	VFTM TRI 0,37
CMT/4-200/80-0,25	310 693	1400	IP55	F	0,25	1,26 / 0,73	1560	110	67	13	VFTM TRI 0,37

* Les niveaux sonore indiqués sont des niveaux de pression acoustique en dB(A) mesurés à 1,5m et au 2/3 du débit maximum.

VENTILATEURS CENTRIFUGES

CMB/T



CARACTERISTIQUES TECHNIQUES (SUITE)

CMB - CMT Série 2	Code	Vitesse (tr/mn)	Protection	Classe	Puissance moteur (kW)	Intensité maxi (A) 230V / 400 V	Débit maxi (m³/h)	Température maxi. Air transporté (°C)	Niveau de pression sonore* (dB(A))	Poids (Kg)	Variateur
Monophasé 4 pôles											
CMB/4-225/90-0,95		1390	IP55	F	0,55	4,39 / -	2600	150	71	22,0	-
CMB/4-250/100-1,10		1390	IP55	F	1,10	7,09 / -	3790	150	72	32,0	-
Triphasé 2 pôles											
CMT/2-225/90-1,10	310 770	2780	IP55	F	1,10	4,70 / 2,70	2080	150	66	23,0	VFTM TRI 1,1
CMT/2-225/90-1,50	310 923	2800	IP55	F	1,50	5,96 / 3,45	2170	150	71	27,5	VFTM TRI 1,5
CMT/2-225/90-2,20	310 924	280	IP55	F	2,20	8,50 / 4,90	3040	150	76	29,7	VFTM TRI 2,2
CMT/2-250/100-2,20	310 858	2820	IP55	F	2,20	8,50 / 4,90	2080	150	73	34,5	VFTM TRI 2,2
CMT/2-250/100-3,00	310 914	2820	IP55	F	3,00	10,9 / 6,30	3685	150	79	36,5	VFTM TRI 3
CMT/2-280/115-3,00	313 925	2820	IP55	F	3,00	10,9 / 6,30	2600	150	77	43,0	VFTM TRI 3
CMT/2-280/115-4,00	313 939	2870	IP55	F	4,00	- / 8,40	3210	150	81	47,0	VFTM TRI 4
Triphasé 4 pôles											
CMT/4-225/90-0,55	310 567	1360	IP55	F	0,55	2,20 / 1,27	2600	150	71	2,0	VFTM TRI 0,55
CMT/4-250/100-1,10	310 753	1390	IP55	F	1,10	4,80 / 2,80	3790	150	72	32,0	VFTM TRI 1,1
CMT/4-280/115-2,20	310 614	1400	IP55	F	2,20	9,10 / 5,30	5200	150	75	43,0	VFTM TRI 2,2
CMT/4-315/130-2,20	313 959	1400	IP55	F	2,20	9,10 / 5,30	5660	150	72	48,0	VFTM TRI 2,2
CMT/4-315/130-3,00	310 671	1400	IP55	F	3,00	12,6 / 7,30	6800	150	75	51,5	VFTM TRI 4
CMT/4-315/130-4,00	313 958	1420	IP55	F	4,00	- / 9,30	7100	150	78	57,5	VFTM TRI 4
Triphasé 6 pôles											
CMT/6-315/130-1,10	313 659	930	IP55	F	1,10	6,60 / 3,80	5400	150	69	44,0	VFTM TRI 1,5

CMB - CMT Série 3	Code	Vitesse (tr/mn)	Protection	Classe	Puissance moteur (kW)	Intensité maxi (A) 230V / 400 V	Débit maxi (m³/h)	Température maxi. Air transporté (°C)	Niveau de pression sonore* (dB(A))	Poids (Kg)	Variateur
Triphasé 4 pôles											
CMT/4-355/145-3,00	310 910	1400	IP55	F	3,00	12,65 / 7,30	6325	150	75	52,0	VFTM TRI 4
CMT/4-355/145-4,00	310 818	1420	IP55	F	4,00	- / 9,30	7740	150	78	58,0	VFTM TRI 4
CMT/4-355/145-5,50	313 818	1445	IP55	F	6,50	- / 12,0	9450	150	81	68,7	VFTM TRI 5,5
CMT/4-400/165-4,00	314 020	1420	IP55	F	4,00	- / 9,30	7200	150	77	70,0	VFTM TRI 4
CMT/4-400/165-5,50	314 021	1445	IP55	F	5,50	- / 12,0	8300	150	80	80,0	VFTM TRI 5,5
CMT/4-400/165-7,50	313 819	1445	IP55	F	7,50	- / 15,5	10460	150	83	99,0	VFTM TRI 7,5
CMT/4-450/185-5,50	313 951	1445	IP55	F	5,50	- / 12,0	7560	150	83	92,0	VFTM TRI 5,5
CMT/4-450/185-7,50	314 022	1445	IP55	F	7,50	- / 15,5	9900	150	86	111	VFTM TRI 7,5
CMT/4-500/205-7,50	314 023	1445	IP55	F	7,50	- / 15,5	8410	150	83	112	VFTM TRI 7,5
CMT/4-500/205-9,20	314 024	1450	IP55	F	9,20	- / 21,5	10300	150	85	120	VFTM TRI 11
CMT/4-500/205-11,0	314 025	1450	IP55	F	11,0	- / 22,5	11250	150	87	132	VFTM TRI 11
CMT/4-500/205-15,0	314 026	1460	IP55	F	15,0	- / 31,0	15930	150	89	147	VFTM TRI 15
Triphasé 6 pôles											
CMT/6-355/145-1,50	312 766	945	IP55	F	1,50	7,50 / 4,30	6700	150	72	53,0	VFTM TRI 2,2
CMT/6-400/165-2,20	314 027	945	IP55	F	2,20	10,74 / 6,20	7590	150	73	60,5	VFTM TRI 3
CMT/6-450/185-2,20	314 028	945	IP55	F	2,20	10,74 / 6,20	7110	150	76	88,0	VFTM TRI 3

* Les niveaux sonore indiqués sont des niveaux de pression acoustique en dB(A) mesurés à 1,5m et au 2/3 du débit maximum.

VENTILATEURS CENTRIFUGES

CMB/T



CARACTERISTIQUES GENERALES

- Volute simple ouïe (avec chaise support pour la série 2 et 3), en tôle d'acier, protégée par une peinture époxy-polyester grise.
- Turbine à action en acier galvanisé, montée en accouplement direct avec le moteur, équilibrée dynamiquement suivant ISO 1940.
- Moteurs asynchrones avec roulements à billes graissés à vie :
 - Série 1 : moteur à bride B14, IP 44 classe B, ou IP55 classe F, sans protection thermique
 - 1 vitesse monophasée 230V-50Hz
 - 1 vitesse triphasée 230/400V-50Hz
 - Série 2 : moteur à pattes B3, IP55 classe F, sans protection thermique
 - 1 vitesse monophasée 230V-50Hz
 - 1 vitesse triphasée 230/400V-50Hz jusqu'à 3 kW
 - 1 vitesse triphasée 400V-50Hz au delà de 3 kW
 - Série 3 : moteur à pattes B3, IP55 classe F, sans protection thermique
 - 1 vitesse triphasée 230/400V-50Hz jusqu'à 3 kW
 - 1 vitesse triphasée 400V-50Hz au delà de 3 kW
- Les moteurs triphasés IP55 sont pilotables par variation de fréquence.



Turbine à action



Chaise pour série 2 et 3

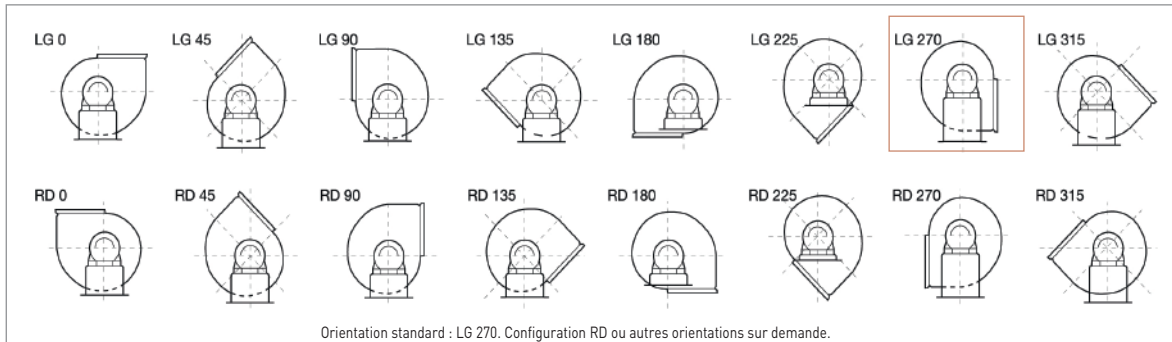

Orientation standard : LG 270. Configuration RD ou autres orientations sur demande.

DIMENSIONS (MM)

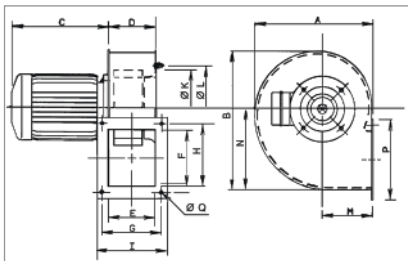

Série 1	A	B	C 1		D	E	F	G	H	I	K	L	M	N	P	Q
			2 Poles	4 Poles												
120/50	180	203	153	153	74,5	72	85	92	105	106	113	132	81	116	118	5,5
140/50	222	249	177	153	82,5	80	105	128	128	123	144	152	100	147	147	7
160/60	254	293	207	153	102,5	100	120	128	148	153	166	180	109	171	172	7
180/75	302	347	232	177	117,5	115	140	145	170	168	187,5	210	128	203	192	9
200/60	300	347	207	153	107,5	105	100	135	128	158	209	230	128	203	152	9
200/80	321	375	232	207	132,5	130	160	160	188	183	209	230	138	222	212	9

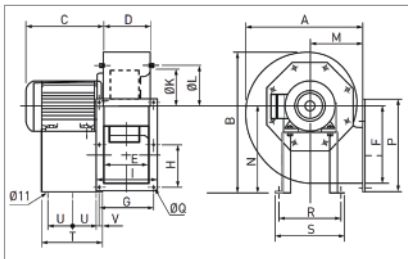

Série 2	A	B	C 1		D	E	F	G	H	I	K	L	M	N	P	Q	R	S	T	U	V
			2 Poles	4 Poles																	
225/90	386	452	248	235	144	140	216	180	128	203	234	256	181	280	279	10	220	250	200	3x50	29
250/100	425	501	300	248	169	165	250	205	145	228	261	282	197	310	313	10	228	260	225	3x74	27
280/115	471	553	320	300	184	184	300	220	170	243	293	320	216	340	363	10	245	275	240	2x95	27
315/130	524	628	-	320	206	200	320	240	180	263	326	354	238	390	383	11	322	352	230	2x140	20

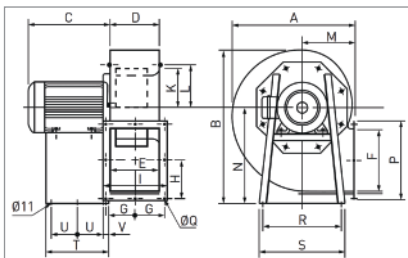

Série 3	A	B	C max.		D	E	F	G	H	I	K	L	M	N	P	Q	R	S	T	U	V
			4 Poles	6 Poles																	
345/145	572	713	390	320	231	228	280	133	159	291	367	394	250	445	343	11	420	450	333	2x136,5	30
400/165	632	796	425	340	254	250	320	150	185	334	413	438	270	495	404	11	402	438	327	2x133,5	30
450/185	709	898	425	340	288	284	360	164	202	368	463	485	302	560	444	11	502	538	340	2x140	30
500/205	795	984	550	-	319	315	450	182,5	250	409	513	535	345	610	544	11	613	653	435	2x187,5	30

VENTILATEURS CENTRIFUGES

CMB/T



COURBES AERAULIQUES

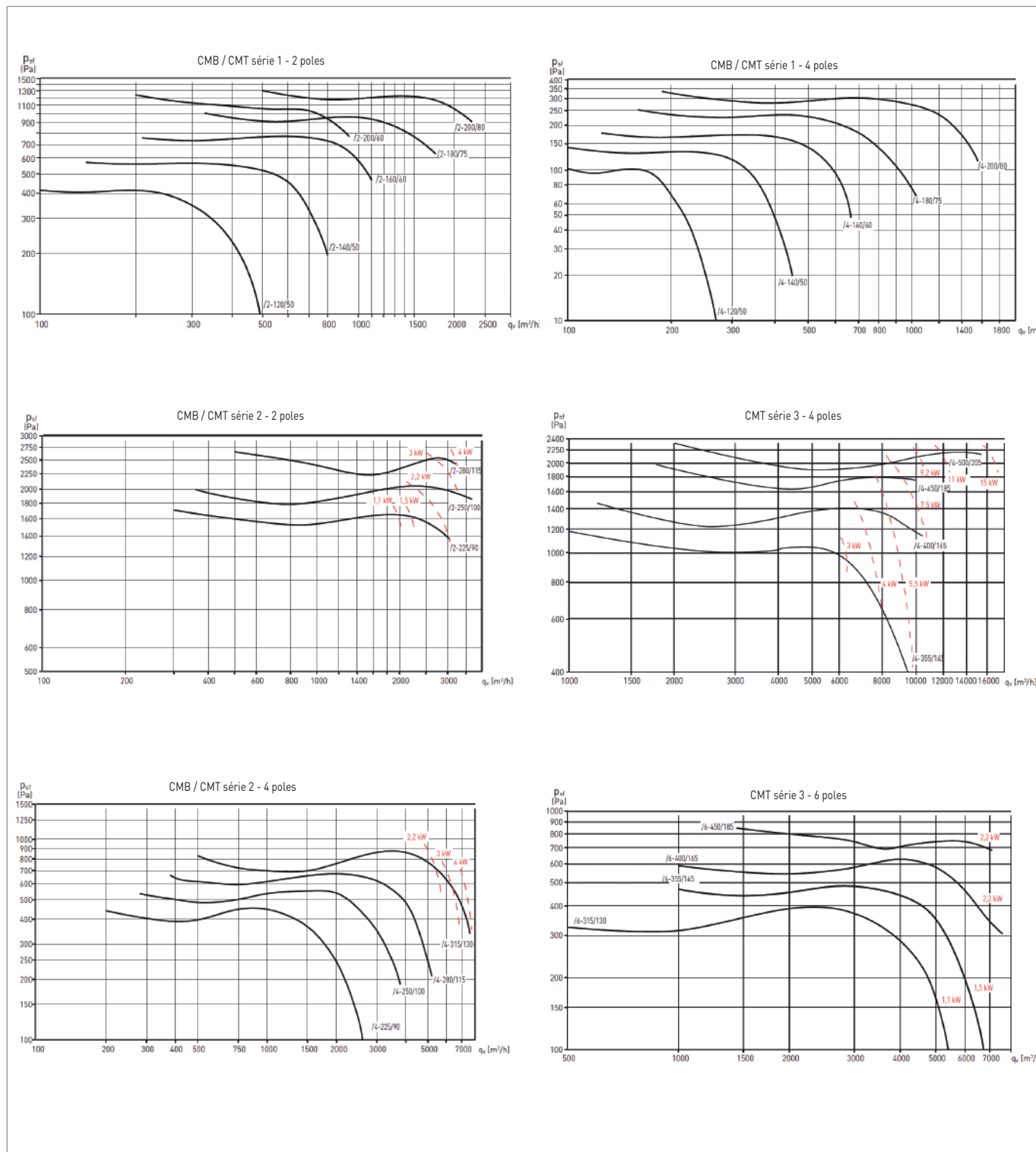

CMB/T



ACCESSOIRES DE MONTAGE

CMB/T	① Grille de protection	Code	② Bride d'aspiration	Code	③ Bride au soufflage	Code	④ Manchette souple circulaire	Code	⑤ Manchette souple rectangulaire	Code	⑥ 4 Plots antivibratiles	Code
120/50	KRJ 120	973 928	KBA 120	970 827	KBD 120	970 832	ACOPEL F400-120/160 N	970 237	KAD 120	973 935	-	-
140/50	KRJ 140	973 957	KBA 140	970 828	KBD 140	970 833	ACOPEL F400-140/160 N	970 238	KAD 140	973 865	-	-
160/50	KRJ 160	973 896	KBA 160	970 829	KBD 160	970 834	ACOPEL F400-160/160 N	970 239	KAD 160	973 869	-	-
180/75	KRJ 180	974 032	KBA 180	970 830	KBD 180	970 835	ACOPEL F400-180/160 N	970 240	KAD 180	973 821	-	-
200/60	KRJ 200	974 033	KBA 200	970 812	KBD 200/60	970 813	ACOPEL F400-200/160 N	970 241	KAD 200/60	974 040	-	-
200/80	KRJ 200	974 033	KBA 200	970 812	KBD 200/80	970 836	ACOPEL F400-200/160 N	970 241	KAD 200/80	973 690	-	-
225/90	KRJ 225	973 938	KBA 225	970 831	KBD 225	970 837	ACOPEL F400-225/160 N	970 242	KAD 225	974 041	-	-
250/100	KRJ 250	974 034	KBA 250	970 809	KBD 250	970 807	ACOPEL F400-250/160 N	970 243	KAD 250	974 042	Moteur ≤ 3 kW KSE 6045	970 878
280/115	KRJ 280	974 035	KBA 280	970 833	KBD 280	973 998	ACOPEL F400-280/160 N	970 244	KAD 280	973 675		
315/130	KRJ 315	974 036	KBA 315	973 949	KBD 315	973 950	ACOPEL F400-315/160 N	970 245	KAD 315	973 963		
355/145	KRJ 355	974 037	KBA 355	973 870	KBD 355	973 871	ACOPEL F400-355/160 N	970 246	KAD 355	973 872	Moteur ≤ 3 kW KSE 6070	973 990
400/145	KRJ 400	974 038	KBA 400	974 045	KBD 400	974 048	ACOPEL F400-400/160 N	970 247	KAD 400	974 043		
450/185	KRJ 450	973 960	KBA 450	974 046	KBD 450	973 945	ACOPEL F400-450/160 N	970 248	KAD 450	973 944		
500/125	KRJ 500	974 039	KBA 500	974 047	KBD 500	974 049	ACOPEL F400-500/160 N	970 249	KAD 500	974 044	-	-

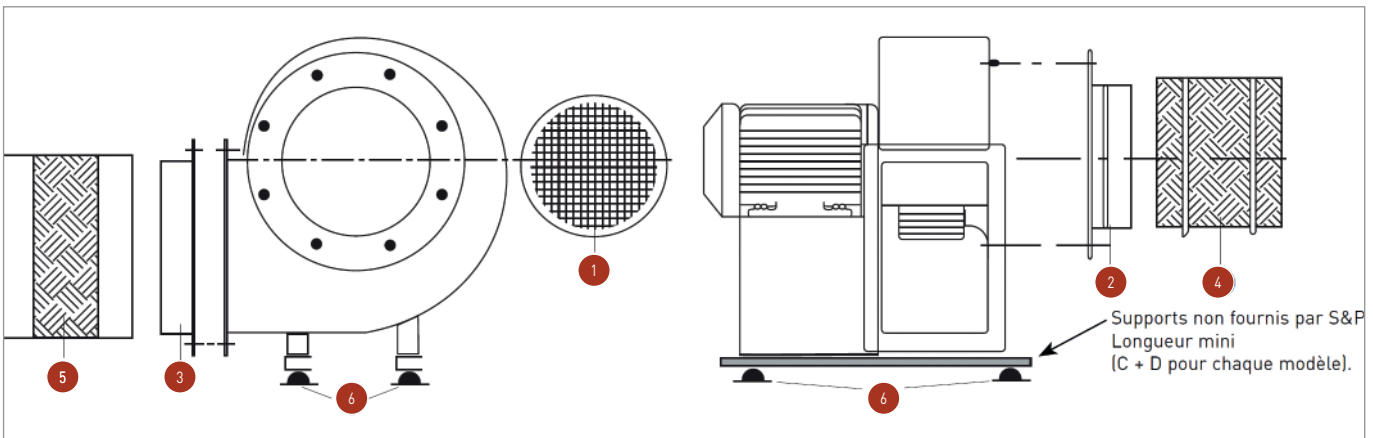

ACCESSOIRES ELECTRIQUES

CMB/T	Variateur électronique monophasé	Code	Auto-transformateur triphasé	Code	Variateur de fréquence programmable	Code
Selon modèle	REB 1N	704 149	RMT 1,5	700 578	VFTM TRI 0,37KW	705 078
					VFTM TRI 0,75KW	705 080
					VFTM TRI 1,1KW	705 081
					VFTM TRI 1,5KW	705 082
					VFTM TRI 2,2KW	705 069
					VFTM TRI 3KW	705 087
					VFTM TRI 4KW	705 085
					VFTM TRI 5,5KW	705 073
					VFTM TRI 7,5KW	705 086
					VFTM TRI 11KW	705 083
					VFTM TRI 15KW	705 084

CRMT

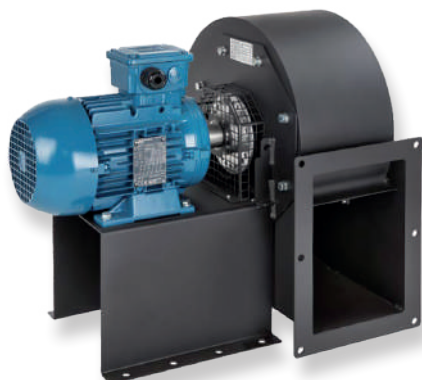

LES + PRODUIT

- Idéal pour les températures très élevées (jusqu'à 300°C en continu)
- Refoulement multi-positions
- Répartiteur de chaleur

APPLICATION

- Process industriel
- Refroidissement de machines
- Ventilation industrielle

GAMME

- 8 modèles
- Débits de 2350 à 15930 m³/h

CARACTERISTIQUES TECHNIQUES

CRMT Série 1	Code	Vitesse (tr/mn)	Puissance moteur (kW)	Intensité maxi (A) 230V / 400 V	Débit maxi (m³/h)	Niveau de pression sonore* (dB(A))	Poids (Kg)
Triphasé 4 pôles							
CRMT/4-225/90-0,55	325 580	1390	0,55	2,85 / 1,65	2350	70	23,5
CRMT/4-250/100-1,1	325 581	1390	1,10	4,80 / 2,80	3600	72	33,0
CRMT/4-250/100-1,5	325 582	1400	1,50	6,40 / 3,70	3900	73	36,0
CRMT/4-280/115-2,2	325 583	1400	2,20	9,10 / 5,30	5050	75	44,5
CRMT/4-280/115-3	325 584	1400	3,00	12,6 / 7,30	5500	76	47,5
CRMT/4-315/130-2,2	325 585	1400	2,20	9,10 / 5,30	5450	72	50,5
CRMT/4-315/130-3	325 586	1400	3,00	12,6 / 7,30	6400	75	53,5
CRMT/4-315/130-4	325 587	1420	4,00	- / 9,30	7100	78	56,5
CRMT/4-355/145-3	325 588	1400	3,00	12,6 / 7,30	6200	75	55,5
CRMT/4-355/145-4	325 589	1420	4,00	- / 9,30	7700	78	58,5
CRMT/4-355/145-5,5	325 590	1440	5,50	- / 12,0	9300	81	71,5
CRMT/4-355/145-7,5	325 591	1445	7,50	- / 15,5	10700	83	79,5
CRMT/4-400/165-4	325 592	1420	4,00	- / 9,30	7200	77	73,5
CRMT/4-400/165-5,5		1440	5,50	- / 12,0	8300	80	86,5
CRMT/4-400/165-7,5		1445	7,50	- / 15,5	10460	83	94,5
CRMT/4-450/185-5,5	322 891	1445	5,50	- / 12,0	7560	83	96,5
CRMT/4-450/185-7,5	322 892	1445	7,50	- / 15,5	9900	86	104,5
CRMT/4-500/205-7,5	322 895	1445	7,50	- / 15,5	8410	83	109,5
CRMT/4-500/205-9,2	322 896	1450	9,20	- / 21,5	10300	85	121,5
CRMT/4-500/205-11	322 893	1450	11,0	- / 22,5	11250	87	133,5
CRMT/4-500/205-15	322 894	1460	15,0	- / 31,0	15930	89	148,5
Triphasé 4 pôles							
CRMT/6-355/145-1,5	325 595	945	1,50	7,50 / 4,30	6700	75	54,5
CRMT/6-400/165-2,2	325 596	950	2,20	10,8 / 6,20	7750	72	73,5
CRMT/6-450/185-2,2	325 597	950	2,20	10,8 / 6,20	7800	75	83,5

* Les niveaux sonore indiqués sont des niveaux de pression acoustique en dB(A) mesurés à 1,5m en champ libre au soufflage et au débit maximum.

VENTILATEURS CENTRIFUGES SPECIAUX

CRMT



CARACTERISTIQUES GENERALES

- Volute simple ouïe en tôle d'acier électrosoudée, protégée par une peinture époxy polyester grise.
- Turbine à action en tôle d'acier galvanisée, montée en accouplement direct avec le moteur.
- Moteur à pattes B3, IP55 classe F.
- Tension d'alimentation :
 - Triphasée 230/400V-50Hz jusqu'à 3kW
 - Triphasée 400V-50Hz au delà de 3kW
- Moteur triphasé 1 vitesse variable par variateur de fréquence (il est obligatoire d'insérer un dispositif électrique qui, en cas d'incendie, permet de basculer sur l'alimentation électrique de sécurité et de shunter le mode confort).
- Moteur monté sur châssis et hors flux d'air

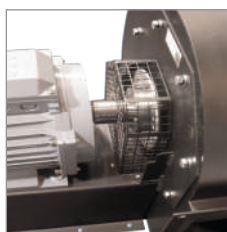

Turbine de réfrigération



Turbine à action



Chaise support moteur

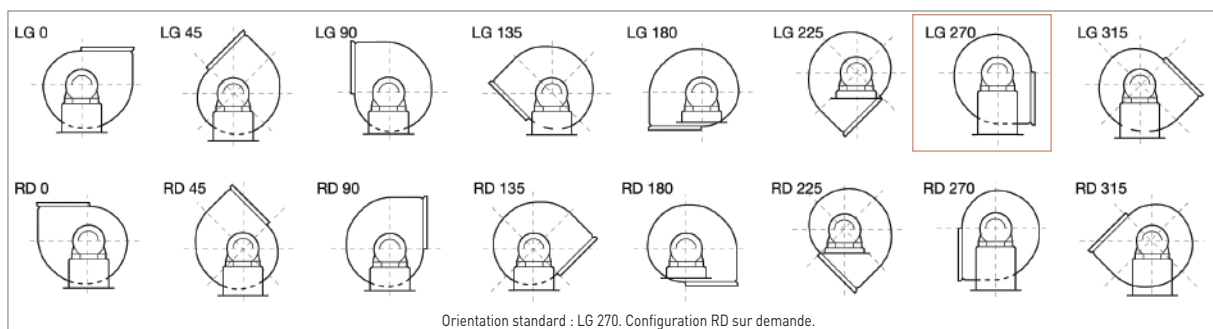

Orientation standard : LG 270. Configuration RD sur demande.

CARACTERISTIQUES GENERALES

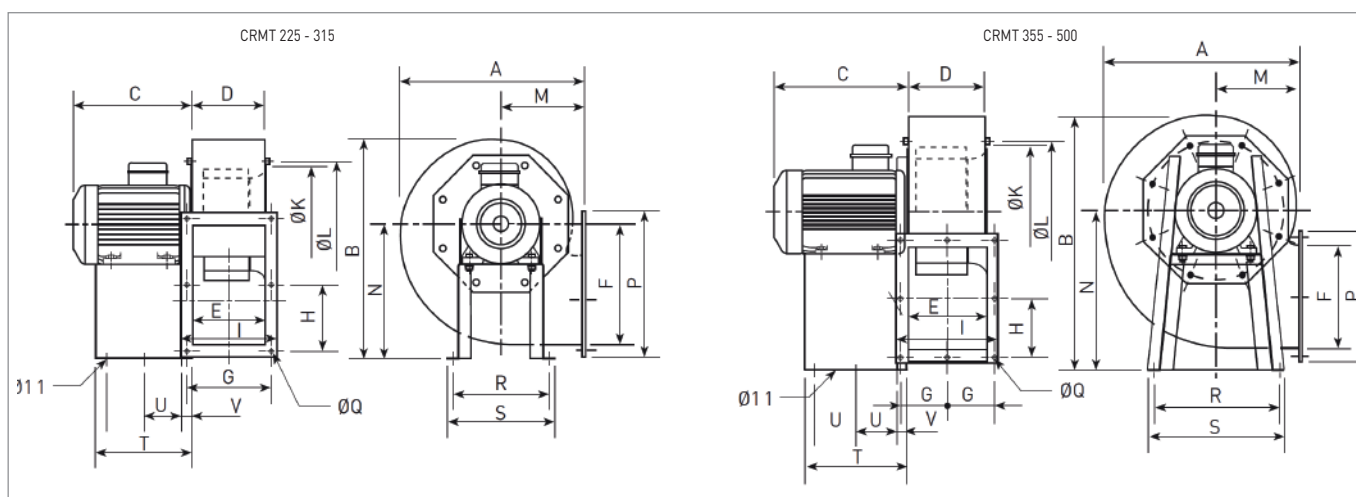

CRMT	A	B	C max.	D	E	F	G	H	i	K	L	M	N	P	Q	R	S	T	U	V
225/90	388	454	315	143	140	216	180	128	203	324	256	181	280	279	10,5	220	250	230	3x50	29
250/100	427	503	370	168	165	250	205	145	228	252	282	197	310	313	10,5	228	260	280	3x74	27
280/115	467	547	420	183	180	300	220	170	243	292	320	215	340	363	10,5	245	275	315	2x95	27
315/130	525	630	440	203	200	320	240	180	263	325	354	238	390	383	11,0	322	352	320	2x140	20
355/145	566	707	540	231	227	280	133	159	291	365	394	250	445	343	11,0	420	450	405	2x136,5	30
400/165	628	792	555	254	249	320	150	185	334	410	438	270	495	404	11,0	402	438	420	2x133,5	30
450/185	704	892	555	288	283	360	164	202	368	460	485	302	560	444	11,0	502	538	420	2x140	30
500/205	790	980	702	319	314	454	182,5	250	409	510	535	345	610	544	11,0	613	653	540	2x187,5	30



ACCESSOIRES DE MONTAGE

CRMT	① Grille de protection	Code	② Bride d'aspiration	Code	③ Bride au soufflage	Code	④ Manchette souple circulaire	Code	⑤ Manchette souple rectangulaire	Code
225/90	KRJ 225	973 938	KBA 225	970 831	KBD 225	970 837	ACOPEL F400-225/160 N	970 242	KAD 225	974 041
250/100	KRJ 250	974 034	KBA 250	970 809	KBD 250	970 807	ACOPEL F400-250/160 N	970 243	KAD 250	874 042
280/115	KRJ 280	974 035	KBA 280	970 833	KBD 280	973 998	ACOPEL F400-280/160 N	970 244	KAD 280	973 675
315/130	KRJ 315	974 036	KBA 315	973 949	KBD 315	973 950	ACOPEL F400-315/160 N	970 245	KAD 315	973 963
315/145	KRJ 355	974 037	KBA 355	973 870	KBD 355	973 871	ACOPEL F400-355/160 N	970 246	KAD 355	973 872
400/165	KRJ 400	974 038	KBA 400	974 045	KBD 400	974 048	ACOPEL F400-400/160 N	970 247	KAD 400	974 043
450/185	KRJ 450	973 960	KBA 450	974 046	KBD 450	973 945	ACOPEL F400-450/160 N	970 248	KAD 450	973 944
500/205	KRJ 500	974 039	KBA 500	974 047	KBD 500	974 049	ACOPEL F400-500/160 N	970 249	KAD 500	974 044

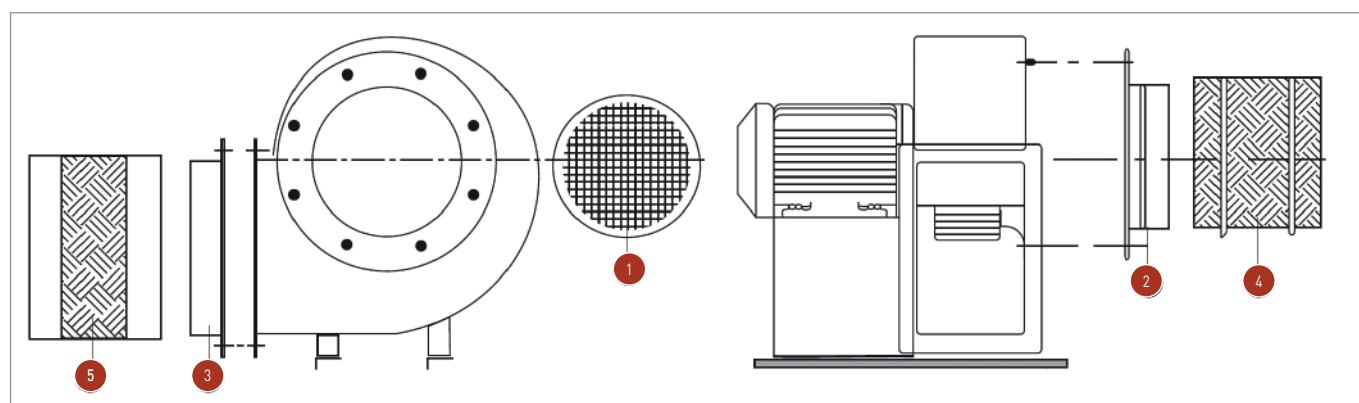

ACCESSOIRES ELECTRIQUES



CRMT	Variateur de fréquence triphasés	Code
Selon modèle	VFTM TRI 0,37KW	705 078
	VFTM TRI 0,75KW	705 080
	VFTM TRI 1,1KW	705 081
	VFTM TRI 1,5KW	705 082
	VFTM TRI 2,2KW	705 069
	VFTM TRI 3KW	705 087
	VFTM TRI 4KW	705 085
	VFTM TRI 5,5KW	705 073
	VFTM TRI 7,5KW	705 086
	VFTM TRI 11KW	705 083
VFTM TRI 15KW	705 084	

CMPB/T



LES + PRODUIT

- Anti-corrosion (volute en polypropylène injecté)
- Modulable (refoulement circulaire ou rectangulaire)
- Refoulement multi-positions

APPLICATION

- Laboratoires
- Extraction de sorbonne
- Atmosphères agressives

GAMME

- Débits de 350 à 4780 m³/h
- Autres modèles : nous consulter

CARACTERISTIQUES TECHNIQUES

CMPB - CMPT	Code	Vitesse (tr/mn)	Hauteur d'axe moteur (mm)	Puissance nominale moteur (kW)	Intensité nominale (A)		Débit maxi (m ³ /h)	Niveau de pression sonore* (dB(A))	Poids (Kg)
					230V	400 V			
Monophasé 2 pôles									
CMPB/2-14-0,18	321 300	2900	63	0,18	1,53	-	730	60	4,5
CMPB/2-20-1,1	321 301	2900	80	1,1	7,9	-	2100	72	13
CMPB/2-20A-0,55	321 302	2900	71	0,55	4,21	-	900	68	11
Monophasé 4 pôles									
CMPB/4-14-0,12	321 303	1470	63	0,05**	0,25	-	350	45	4,5
CMPB/4-20-0,12	321 304	1450	63	0,12	1,2	-	1220	60	8
CMPB/4-24-0,55	321 306	1450	80	0,55	1,7	-	2400	61	15
CMPB/4-25-0,55	321 307	1450	80	0,55	1,7	-	2680	60	15
CMPB/4-30-1,1	321 309	1420	90	1,1	7	-	4240	69	29
CMPB/4-20A-0,12	321 305	1450	63	0,12	0,5	-	530	54	9
CMPB/4-25A-0,25	321 308	1430	71	0,25	2,1	-	1100	66	10
-Monophasé 6 pôles									
CMPB/6-20-0,18	321 310	950	71	0,18	1,6	-	850	51	8
CMPB/6-23-0,18	321 285	950	71	0,18	1,6	-	1660	55	13
CMPB/6-24-0,18	321 311	950	71	0,18	1,6	-	1630	52	13
CMPB/6-25-0,18	321 312	950	71	0,18	1,6	-	1810	51	13
CMPB/6-30-0,37	321 313	950	80	0,37	2,7	-	2760	60	25
Triphasé 2 pôles									
CMPT/2-14-0,18	321 314	2900	63	0,18	0,97	0,56	730	60	4,5
CMPT/2-20-1,1	321 315	2900	80	1,1	4,33	2,5	2100	72	13
CMPT/2-24-2,2	321 317	2900	90	2,2	7,62	4,4	2900	73	26
CMPT/2-20A-0,55	321 316	2900	71	0,55	2,23	1,29	900	68	11
CMPT/2-25A-1,5	321 318	2900	90	1,5	5	2,9	1660	78	17
Triphasé 4 pôles									
CMPT/4-14-0,18	321 319	1450	63	0,18	1,09	0,63	350	45	4,5
CMPT/4-20-0,18	321 320	1450	63	0,18	1,09	0,63	1220	60	8
CMPT/4-23-0,55	321 251	1450	80	0,55	2,42	1,4	2560	64	15
CMPT/4-24-0,55	321 322	1450	80	0,55	2,42	1,4	2400	61	15
CMPT/4-25-0,55	321 323	1450	80	0,55	2,42	1,4	2680	60	15
CMPT/4-30-1,1	321 325	1450	90	1,1	4,16	2,4	4240	69	29
Triphasé 6 pôles									
CMPT/6-20-0,18	321 326	950	71	0,18	1,06	0,61	850	51	8
CMPT/6-24-0,18	321 327	950	71	0,18	1,06	0,61	1630	52	13
CMPT/6-25-0,18	321 328	950	71	0,18	1,06	0,61	1810	51	13
CMPT/6-30-0,37	321 329	950	80	0,37	1,85	1,07	2760	60	25
CMPT/6-35-1,1	321 254	950	90	1,1	5,2	3	4780	64	42

* Mesurée à 1,5 m. en champ libre, à l'aspiration, au point de fonctionnement médian de la courbe caractéristique. ** Puissance absorbée.

CMPB/T



CARACTERISTIQUES GENERALES

- Ventilateurs centrifuges simple ouïe
- en polypropylène injecté (PPH) pour atmosphères corrosives, résistent à la plupart des acides et solvants pour des températures entre -10°C et + 60°C. Volute polypropylène, résiste aux UV, refoulement à bride circulaire 14 à 30, refoulement à bride rectangulaire pour 35, 42 (circulaire sur demande). Turbine à action en polypropylène avec moyeu nylon armé graphité. Chaise support en nylon pour moteur B35 (modèles 14 à 25) ou polypropylène (30, 35). Chaise support en acier galvanisé pour moteur B3 (modèle 42 et plus). Moteur en dehors du flux d'air.
- Moteurs
- Moteur asynchrone, IP55, classe F. Tension d'alimentation:
- Monophasée 230V-50Hz, jusqu'à 1,1 kW. Triphasée 230/400V-50Hz
- (voir tableau des caractéristiques). Les moteurs triphasés 1 vitesse sont variables par variateur de fréquence.
- Autres données
- La volute peut être orientée suivant
- 4 positions différentes (à préciser à la commande) selon schéma ci-dessous. Orientation standard: LG0.
- Sur demande
- Orientation RD (sauf modèles 14, 20A et 30A). Moteur 2 vitesses. Fabrication PVC pour l'extraction des fumées contenant du chrome et ses dérivées. Purge de volute. Version ATEX (voir Série CMPT ATEX).

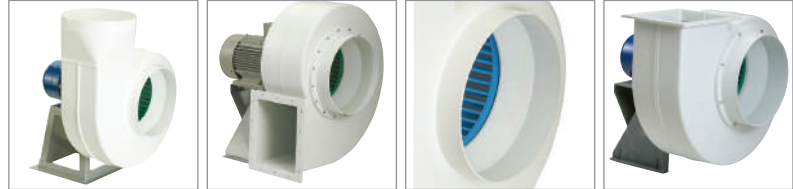

Refoulement circulaire Pour les modèles jusqu'au CMPT 30 et CMPT-25M.

Refoulement rectangulaire Pour les modèles CMPT 35 et CMPT-42, CMPT-20A, CMPT-25A et CMPT-30A.

Turbine à aubes à action équilibrée dynamiquement selon la norme ISO 1940.

Volute de grande solidité Volute en polypropylène injecté de grande épaisseur. Visserie inox.

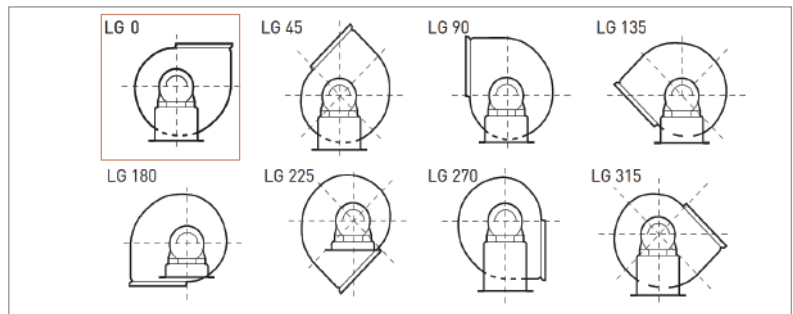

Orientation standard : LG 0. Autres positions LG et orientation RD sur demande.

DIMENSIONS (MM)

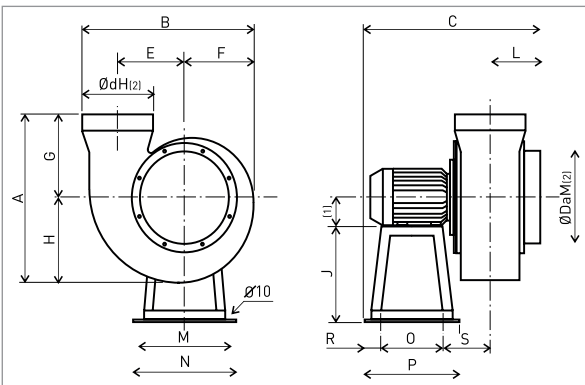

CMPB CMPT	A	B	C	Da	E	F	G	H	J	L	M	N	O	P	R	S	a	b	d
14	325	284	332	125	103	118	189	136	130	87	175	200	130	200	35	80	-	-	125
20	501	418	420	200	148	170	300	201	200	120	215	240	170	240	35	95	-	-	200
23	456	485	505	250	183	202	220	236	250	145	255	280	175	280	53	132	-	-	200
24	570	520	487	250	185	210	320	250	250	129	255	280	175	280	53	130	-	-	250
25	570	520	487	250	185	210	320	250	250	129	255	280	175	280	53	130	-	-	250

(1) Hauteur d'axe moteur: Pour les dimensions, voir tableau des caractéristiques. (2) M: Bride mâle, H: Bride femelle

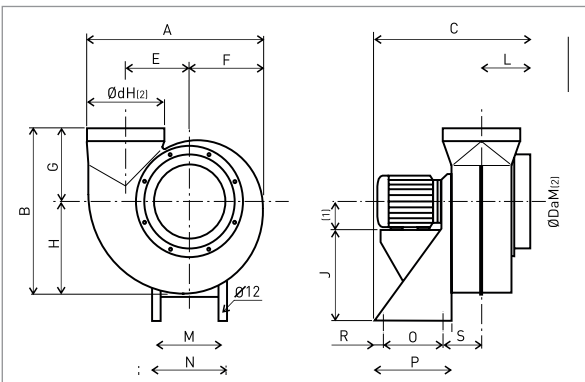

CMPB CMPT	A	B	C	Da	E	F	G	H	J	L	M	N	O	P	R	S	a	b	d
30	598	545	565	315	222	251	245	300	310	185	234	260	175	275	50	155	-	-	250

(1) Hauteur d'axe moteur: Pour les dimensions, voir tableau des caractéristiques. (2) M: Bride mâle, H: Bride femelle

CMPB/T



DIMENSIONS (MM)

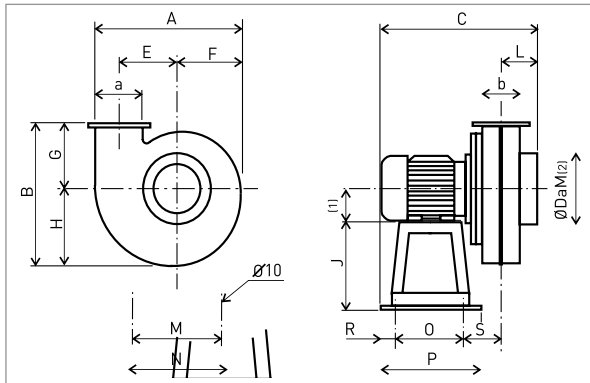

CMPB CMPT	A	B	C	Da	E	F	G	H	J	L	M	N	O	P	R	S	a	b	d
20A	349	325	370	160	140	157	148	177	200	85	215	240	170	240	35	80	105	90	-
25A	433	394	444	160	175	193	175	219	250	104	255	280	175	280	53	112	130	115	-

[1] Hauteur d'axe moteur: Pour les dimensions, voir tableau des caractéristiques. [2] M: Bride mâle, H: Bride femelle

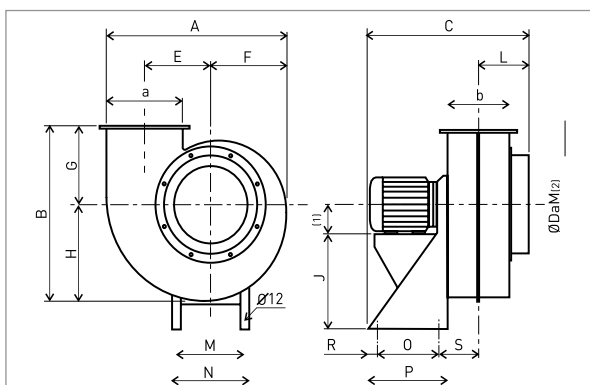

CMPB CMPT	A	B	C	Da	E	F	G	H	J	L	M	N	O	P	R	S	a	b	d
35	696	626	660	355	259	297	275	353	320	210	285	380	200	300	50	170	280	225	-

[1] Hauteur d'axe moteur: Pour les dimensions, voir tableau des caractéristiques. [2] M: Bride mâle, H: Bride femelle

TMPB/T



LES + PRODUIT

- Anti-corrosion
- Robuste
- Montage en extérieur

APPLICATION

- Laboratoires
- Extraction de sorbonne
- Atmosphères agressives

GAMME

- Version ATEX sur demande
- Débits de 350 à 4240 m³/h

CARACTERISTIQUES TECHNIQUES

TMPB - TMPT	Code	Vitesse (tr/mn)	Hauteur d'axe moteur (mm)	Puissance nominale moteur (kW)	Intensité nominale (A)		Débit maxi (m ³ /h)	Niveau de pression sonore* (dB(A))	Poids (Kg)
					230V	400 V			
Monophasé 2 pôles									
TMPB/2-14-0,18	321 330	2900	63	0,18	1,53	-	730	60	4,5
TMPB/2-20-1,1	321 331	2900	80	1,1	7,9	-	2100	72	13
TMPB/2-20A-0,55	321 332	2900	71	0,55	4,21	-	900	68	11
Monophasé 4 pôles									
TMPB/4-14-0,18	321 333	1450	0,18	0,18	1,74	-	350	45	4,5
TMPB/4-20-0,18	321 334	1450	0,18	0,18	1,74	-	1220	60	8
TMPB/4-24-0,55	321 336	1450	0,55	0,55	4,39	-	2400	61	15
TMPB/4-25-0,55	321 337	1450	0,55	0,55	4,39	-	2680	60	15
TMPB/4-30-1,1	321 339	1450	1,1	1,1	7,09	-	4240	69	29
Monophasé 6 pôles									
TMPB/6-20-0,18	321 340	950	0,18	0,18	1,6	-	850	51	8
TMPB/6-24-0,18	321 341	950	0,18	0,18	1,6	-	1630	52	13
TMPB/6-25-0,18	321 342	950	0,18	0,18	1,6	-	1810	51	1325
TMPB/6-30-0,37	321 343	950	0,37	0,37	2,7	-	2760	60	
Triphasé 2 pôles									
TMPT/2-14-0,18	321 344	2900	0,18	0,18	0,97	0,56	730	60	4,5
TMPT/2-20-1,1	321 345	2900	1,1	1,1	4,33	2,5	2100	72	13
TMPT/2-24-2,2	321 347	2900	2,2	2,2	7,57	4,37	2900	73	26
TMPT/2-20A-0,55	321 346	2900	0,55	0,55	2,34	1,35	900	68	11
Triphasé 4 pôles									
TMPT/4-14-0,18	321 349	1450	0,18	0,18	1,09	0,63	350	45	4,5
TMPT/4-20-0,18	321 350	1450	0,18	0,18	1,09	0,63	1220	60	8
TMPT/4-24-0,55	321 352	1450	0,55	0,55	2,42	1,4	2400	61	15
TMPT/4-25-0,55	321 353	1450	0,55	0,55	2,42	1,4	2680	60	15
TMPT/4-30-1,1	321 355	1450	1,1	1,1	4,49	2,59	4240	69	29
TMPT/4-20A-0,18	321 351	1450	0,18	0,18	1,09	0,63	530	54	9
TMPT/4-25A-0,25	321 354	1450	0,25	0,25	1,28	0,74	1100	66	10
Triphasé 6 pôles									
TMPT/6-20-0,18	321 356	950	0,18	0,18	1,11	0,64	850	51	8
TMPT/6-24-0,18	321 357	950	0,18	0,18	1,11	0,64	1630	52	13
TMPT/6-25-0,18	321 358	950	0,18	0,18	1,11	0,64	1810	51	13
TMPT/6-30-0,37	321 359	950	0,37	0,37	1,8	1,04	2760	60	25

* Mesurée à 1,5 m. en champ libre, à l'aspiration, au point de fonctionnement médian de la courbe caractéristique.

TMPB/T



CARACTERISTIQUES GENERALES

- Tourelles centrifuges en polypropylène injecté pour atmosphères agressives, résistent à la plupart des acides et solvants pour des températures de -10 à +60°C. Volute polypropylène injecté, résiste aux UV. Turbine à action en polypropylène avec moyeu nylon armé graphité. Calotte polypropylène, résiste aux UV. Moteur en dehors du flux d'air. Visserie inox.
- Moteurs
- Moteur asynchrone, IP55, classe F. Tension d'alimentation: Monophasée 230V-50H (TMPB) Triphasée 230/400V-50Hz Triphasée 400V-50Hz (voir tableau des caractéristiques). Les moteurs triphasés 1 vitesse sont variables par variateur de fréquence.



Protection au reflux
Grille de protection incorporée au reflux.

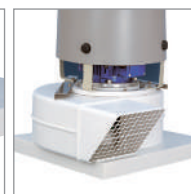

Support
Habillage de souche plastique.

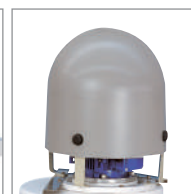

Calotte
Calotte en plastique pour protection du moteur.

DIMENSIONS (MM)

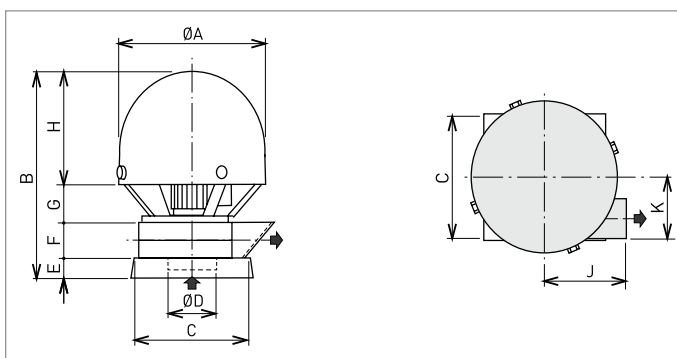

TMPB - TMPT	A	B	C*	D	E	F	G	H	J	K
TMPB/TMPT 14	378	512	293	125	50	89	93	280	210	153
TMPB/TMPT 20	385	650	391	200	50	136	104	360	292	235
TMPB/TMPT 24	385	675	491	250	50	166	99	360	351	290
TMPB/TMPT 25	385	675	491	250	50	166	99	360	351	290
TMPB/TMPT 30	385	725	602	315	50	202	113	360	424	347
TMPB/TMPT 20A	385	605	391	160	50	94	104	360	253	200
TMPB/TMPT 25A	385	629	491	160	50	120	99	360	310	247

* Dimensions intérieures.

CMPB/T - TMPB/T

COURBES CARACTERISTIQUES

COURBES CARACTERISTIQUES

- q_v : Débit en m^3/h et m^3/s .
- p_{sf} : Pression statique en Pa.
- P : Puissance absorbée en W.
- Air sec normal à 20°C et 760 mmHg.

- Essais réalisés en accord avec les Normes ISO 5801 et AMCA 210-99.
- Niveau de pression sonore dB(A), mesuré à 1,5 m à l'aspiration en champ libre.

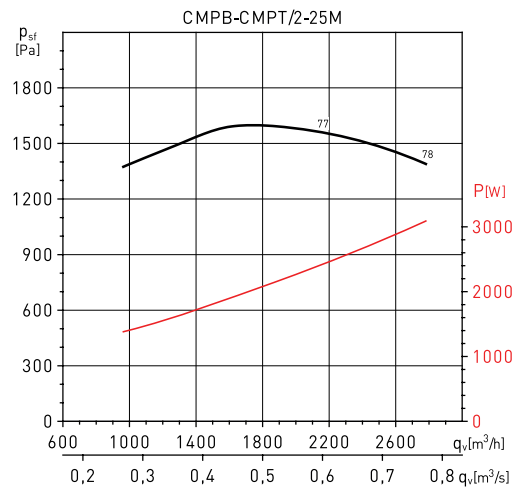
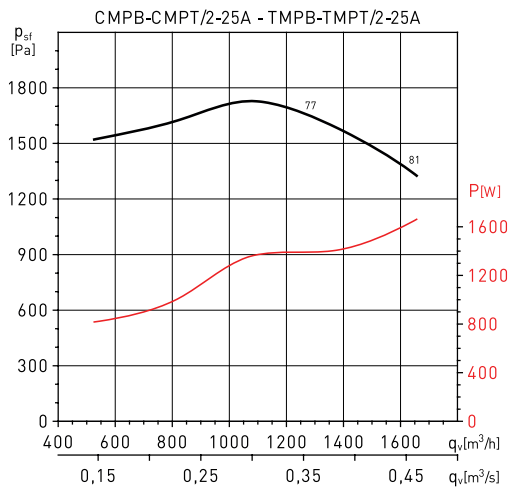
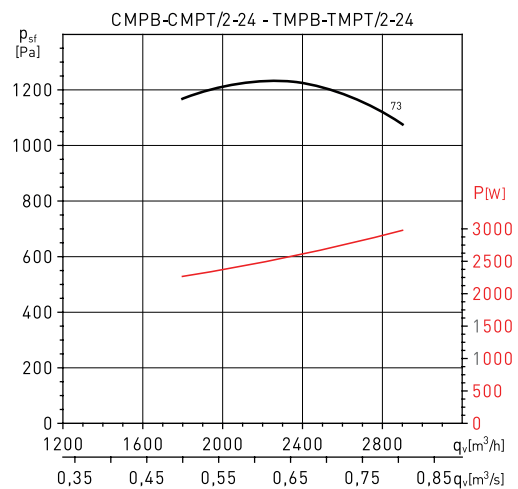
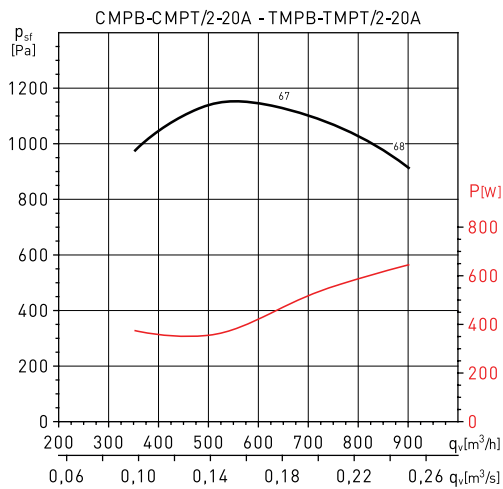
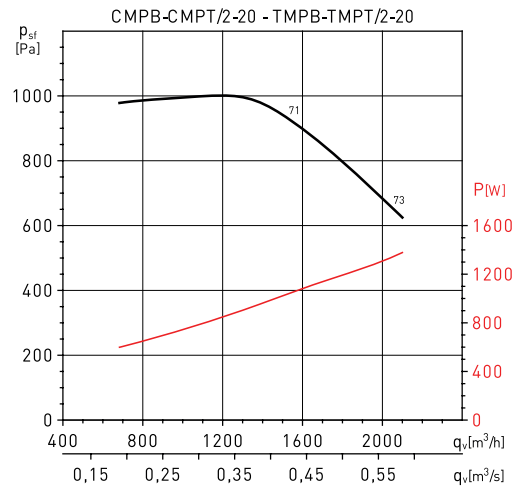
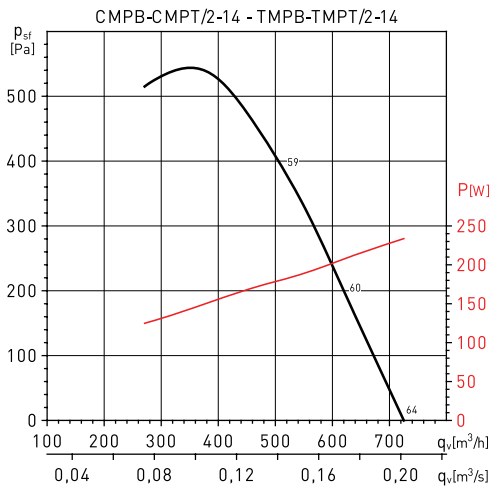

CMPB/T - TMPB/T

COURBES CARACTERISTIQUES

COURBES CARACTERISTIQUES

- q_v : Débit en m^3/h et m^3/s .
- p_{sf} : Pression statique en Pa.
- P : Puissance absorbée en W.
- Air sec normal à 20°C et 760 mmHg.

- Essais réalisés en accord avec les Normes ISO 5801 et AMCA 210-99.
- Niveau de pression sonore dB(A), mesuré à 1,5 m à l'aspiration en champ libre.

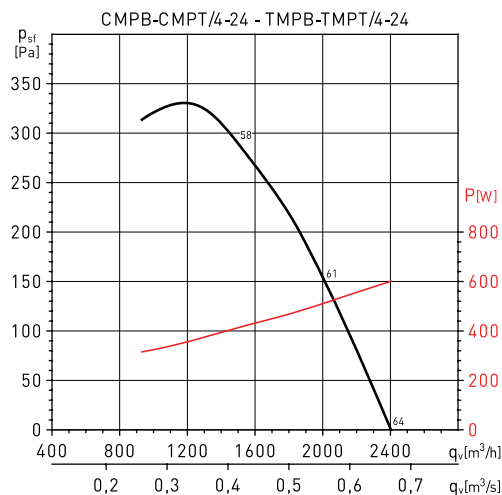
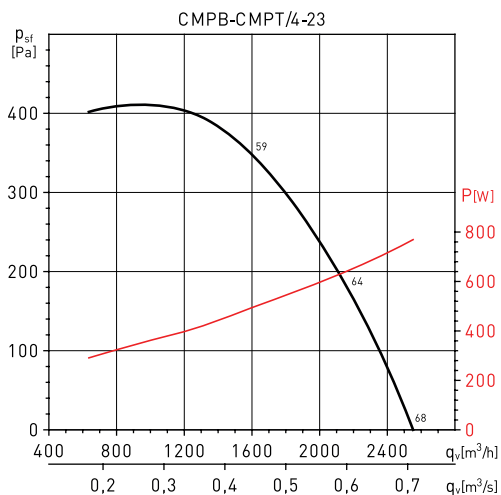
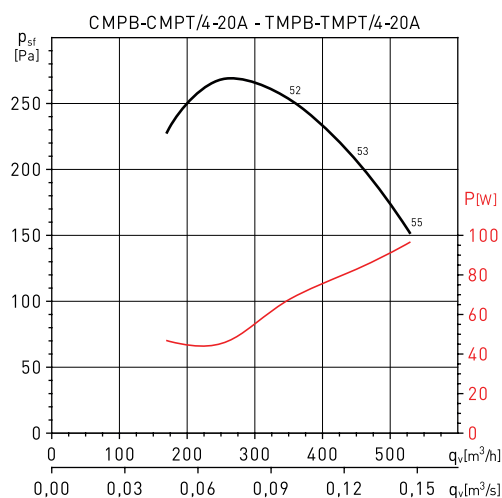
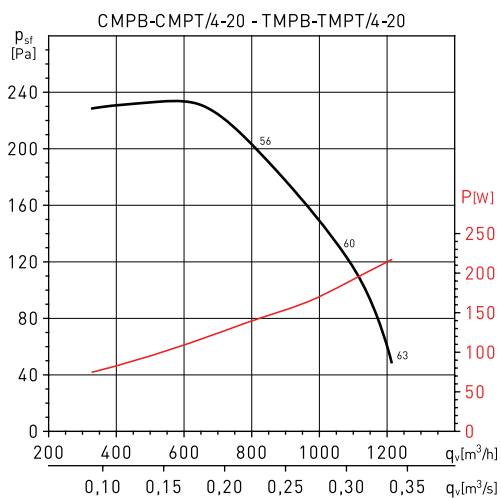
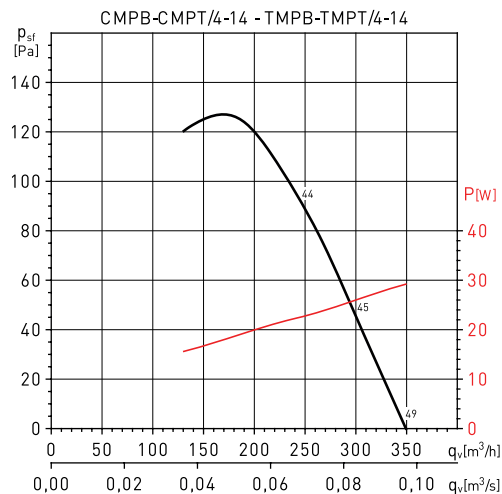
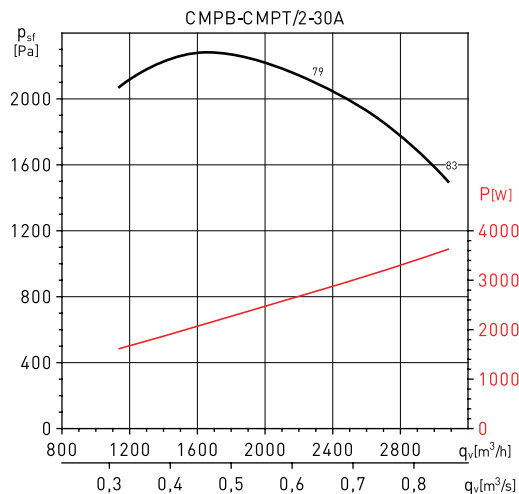

CMPB/T - TMPB/T

COURBES CARACTERISTIQUES

COURBES CARACTERISTIQUES
 - q_v : Débit en m³/h et m³/s.
 - p_{sf} : Pression statique en Pa.
 - P: Puissance absorbée en W.
 - Air sec normal à 20°C et 760 mmHg.

- Essais réalisés en accord avec les Normes ISO 5801 et AMCA 210-99.
 - Niveau de pression sonore dB(A), mesuré à 1,5 m à l'aspiration en champ libre.

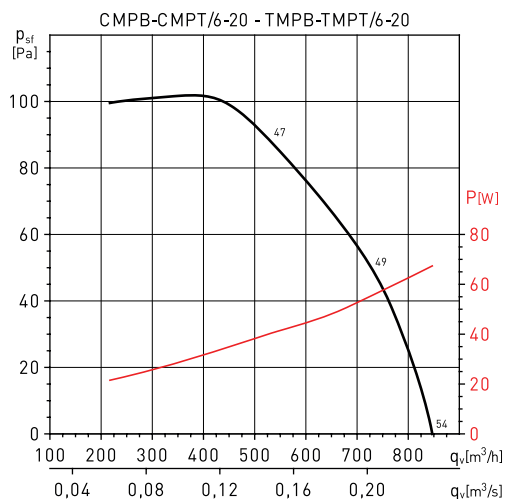
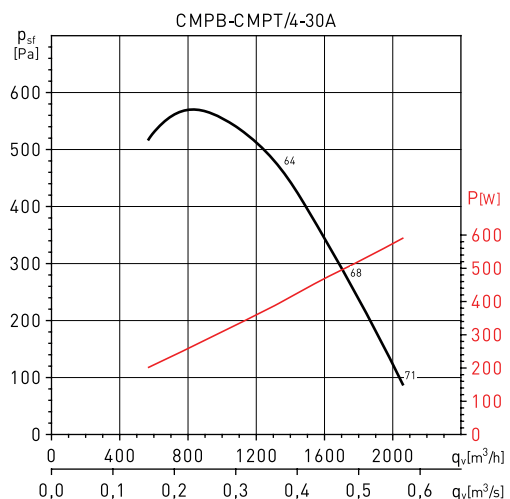
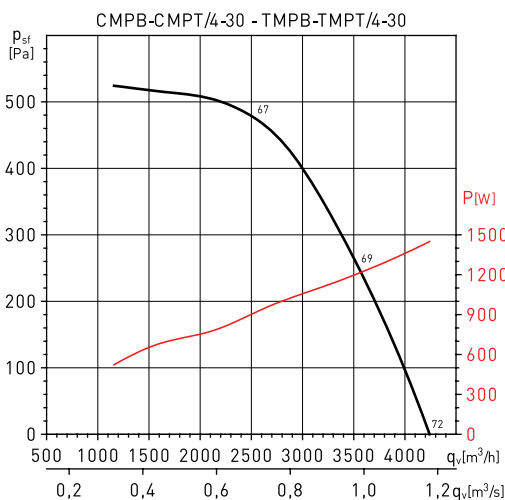
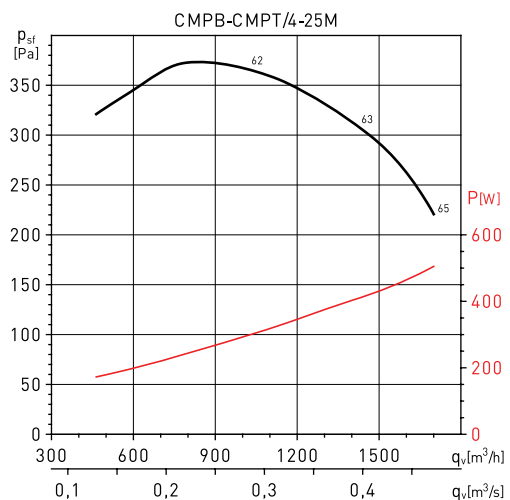
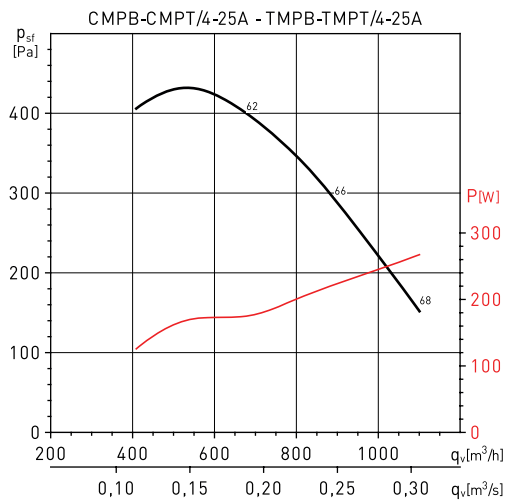
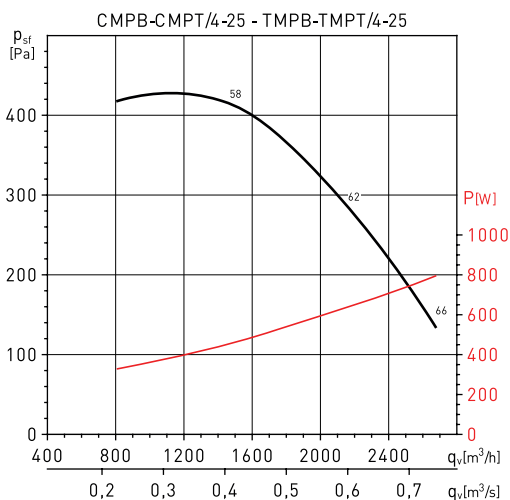

CMPB/T - TMPB/T

COURBES CARACTERISTIQUES

COURBES CARACTERISTIQUES

- q_v : Débit en m^3/h et m^3/s .
- p_{sf} : Pression statique en Pa.
- P : Puissance absorbée en W.
- Air sec normal à 20°C et 760 mmHg.

- Essais réalisés en accord avec les Normes ISO 5801 et AMCA 210-99.
- Niveau de pression sonore dB(A), mesuré à 1,5 m à l'aspiration en champ libre.

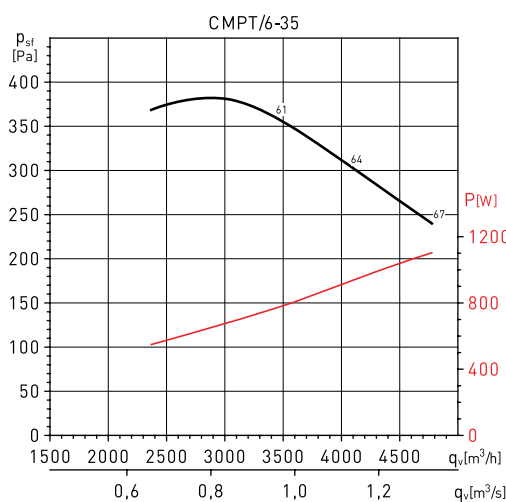
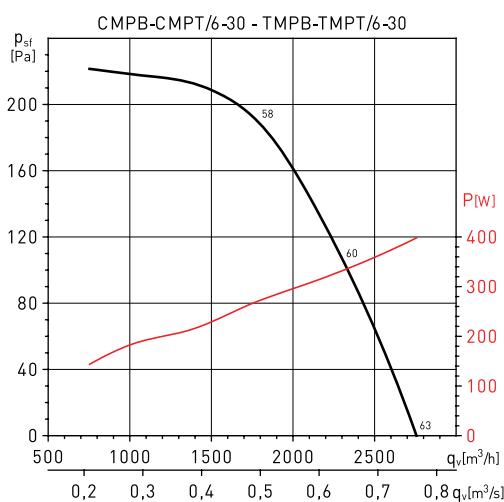
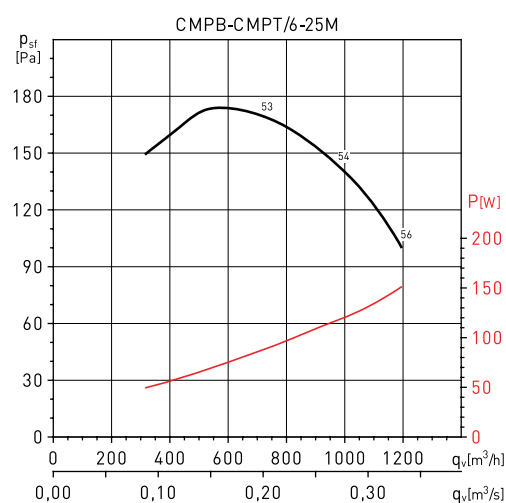
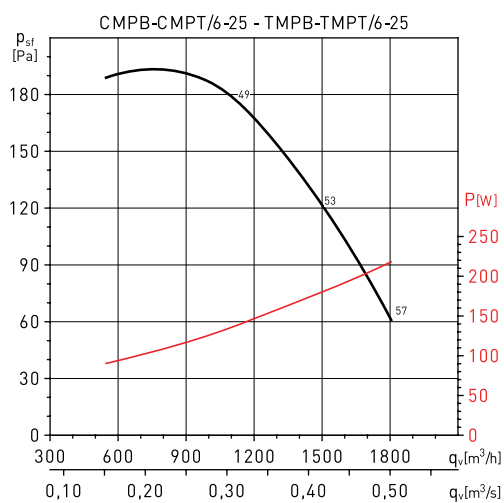
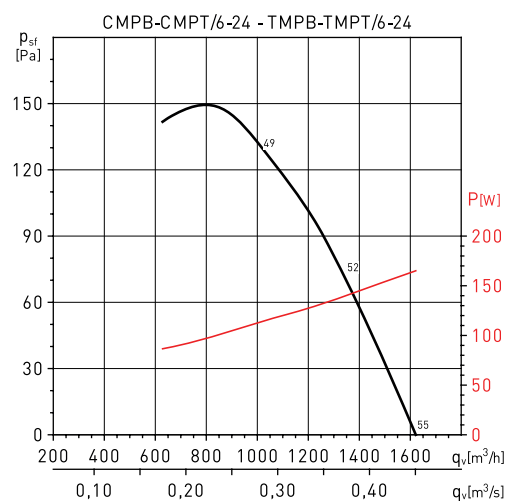
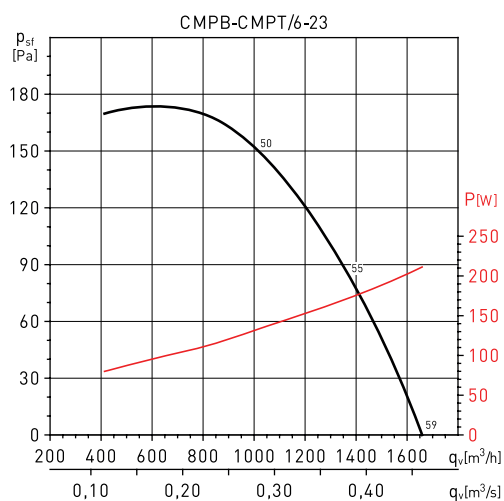

CMPB/T - TMPB/T

ACCESSOIRES DE MONTAGE

CPMB - CMPT	Aspiration Ø	Protection moteur	Code	Manchette souple	Code	Registre (aspiration)	Code	Silencieux (aspiration)	Code	Grille aspiration	Code
CMPB-CMPT 14	125	CMP-14	970 727	MFP-125-N	976 100	CARP-125-N	970 714	SILP-125		DEF.CIR 12	970 398
CMPB-CMPT 20A	160	CMP-20	970 728	MFP-160-N	970 710	CARP-160-N	970 715	SILP-160	970 719	DEF.CIR 16	970 169
CMPB-CMPT 25A	160	CMP-25	970 731	MFP-160-N	970 710	CARP-160-N	970 715	SILP-160	970 719	DEF.CIR 16	970 169
CMPB-CMPT 30A	200	CMP-30	970 732	MFP-200-N	970 711	CARP-200-N	970 716	SILP-200	970 398	DEF.CIR 20	970 399
CMPB-CMPT 20	200	CMP-20	970 728	MFP-200-N	970 711	CARP-200-N	970 716	SILP-200	970 720	DEF.CIR 20	970 399
CMPB-CMPT 23	250	CMP-25	970 731	MFP-250-N	970 712	CARP-250-N	970 717	SILP-250	970 721	DEF.CIR 25	970 400
CMPB-CMPT 24	250	CMP-25	970 731	MFP-250-N	970 712	CARP-250-N	970 717	SILP-250	970 721	DEF.CIR 25	970 400
CMPB-CMPT 25	250	CMP-25	970 731	MFP-250-N	970 712	CARP-250-N	970 717	SILP-250	970 721	DEF.CIR 25	970 400
CMPB-CMPT 25M	250	CMP-25	970 731	MFP-250-N	970 712	CARP-250-N	970 717	SILP-250	970 721	DEF.CIR 25	970 400
CMPB-CMPT 30	315	CMP-30	970 732	MFP-315-N	970 713	CARP-315-N	970 718	SILP-315	970 722	DEF.CIR 30	

CPMB - CMPT	Refoulement	Accessoire rectangulaire	Code	Visière rectangulaire	Code
CMPB-CMPT 20A	105 x 90 *	APC-20A-N	970 700	APR-20A	970 703
CMPB-CMPT 25A	130 x 115*	APC-25A-N	970 701	APR-25A	970 704

* Section rectangulaire au refoulement du ventilateur.

FERRARI



EASY VENT



FERRARI
INDUSTRIAL FAN TECHNOLOGY

LES + PRODUIT

- Gamme adaptée à tous les univers de l'industrie
- Ventilateurs à très hautes performances personnalisés
- Entraînement direct ou à transmission

APPLICATION

- Toute installation industrielle nécessitant un ventilateur centrifuge de très hautes performances

GAMME

- Ventilateurs centrifuges à entraînement direct
- Ventilateurs centrifuges à transmission
- Débits jusqu'à 648 000 m³/h



CARACTERISTIQUES GENERALES

Transport de matière solide



Série MEC

Transport d'air pneumatique



Série FE-N

Extraction d'air poussiéreux



Série FQ

Retrouvez facilement ces produits sur

EASY VENT



Le portail de sélection



HTB GRAND Ø



LES + PRODUIT

- Idéal pour répartir la chaleur en hiver et la fraîcheur en été (déstratificateur)
- Ultra-design
- Utilisation simple (commande à distance par radiofréquences)

APPLICATION

- Pour tout espace à haut plafond (minimum 4,5 m)
- Halls de centre commerciaux, aéroports, entrepôts industriels

GAMME

- 2 diamètres normalisés 2,5 et 3 m
- Débits de 58 610 à 71 834 m³/h

CARACTERISTIQUES TECHNIQUES

HTB	Code	Ø (m)	Couleur	Tension (V)	Puissance (W)	Intensité (A)	Vitesse d'air (m/s)	Débit maxi (m³/h)	Niveau de pression sonore [dB(A)]	Classe d'isolation	Poids (Kg)
HTB 2500	658 306	2,5	Silver	230	120	0,83	1,90	58 610	57,5	I - IP X0	17
HTB 3000	658 307	3,0	Silver	230	120	0,85	1,66	71 834	58,8	I - IP X0	19
TR1	703 248										Thermostat

CARACTERISTIQUES GENERALES

- Evite les effets de stratification
- Été : Ventilation de confort
- Hiver : Homogénéise la température de l'air par un brassage inversé, limitant l'effet de courant d'air



Fixation des pales



Tige de fixation



Commande à distance par radio fréquence
Programmation de la durée de fonctionnement pendant 1h/2h/4h/8h



Fonctionnement possible avec le thermostat TR1

DIMENSIONS (MM)

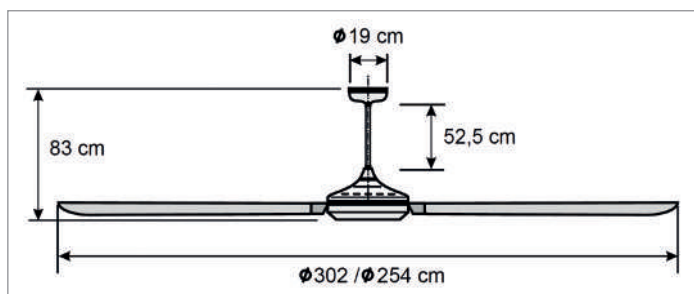

HTB GRAND Ø

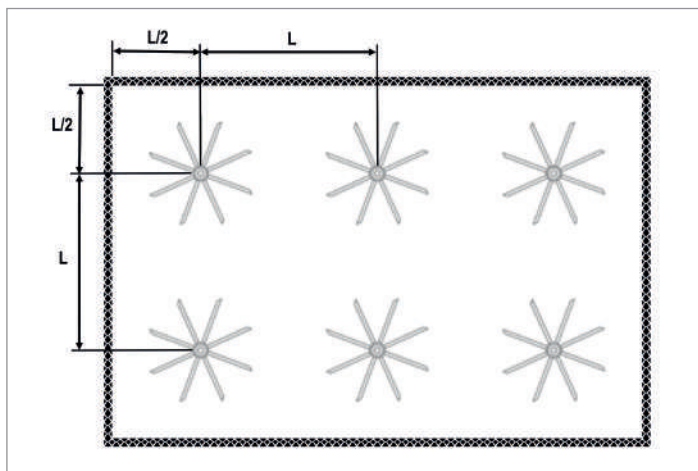

HTB	Hauteur de plafond (m)	4	6	8	> 10
HTB 2500	Distance L	7	9	11	12
HTB 3000	Distance L	8	10	12	13

INDUSTRIE

PRINCIPES

MODE ÉTÉ

Le flux d'air projeté vers le bas améliore la sensation de bien être.

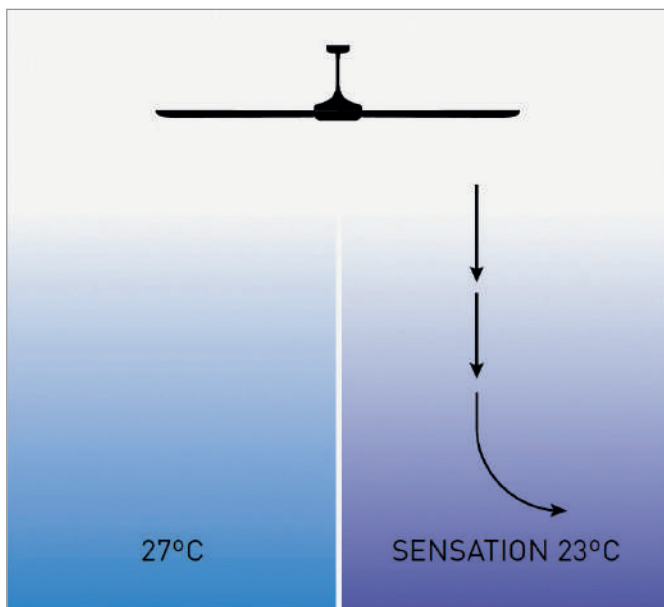

MODE HIVER

Le flux d'air projeté vers le haut minimise la différence de température du plafond au sol.

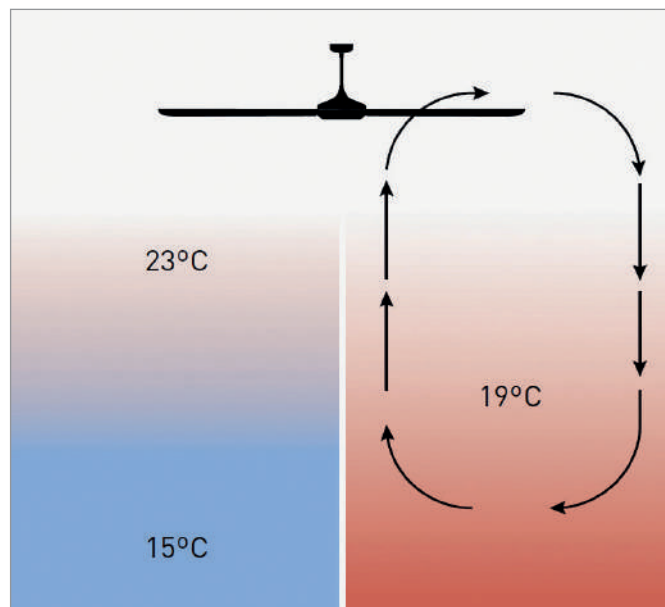

HTB RC



LES + PRODUIT

- Sens de rotation réversible
- Commande à distance en option (KIT RC HTB)
- Traitement anti corrosion

APPLICATION

- Déstratification air chaud/air froid
- Ventilation de confort

CARACTERISTIQUES TECHNIQUES

HTB RC	Code	Ø (m)	Nombre de vitesses	Vitesse d'air (m/s)	Débit maxi (m³/h)	Niveau de pression sonore (dB(A))	Compatibilité fréquence	Classe d'isolation	Poids (Kg)
HTB 75 RC	658 300	800	3	2,2	4000/3640/2540	46	50/60 Hz	IP 44	4,8
HTB 90 RC	658 301	1000		2,3	6000/4950/3340	50			5,2
HTB 140 RC	658 303	1387		1,8	7920/5926/4440	52			5,5
HTB 150 RC	658 302	1405		2,5	10000/7900/5420	53			8,2
KIT RC HTB	700 166	Radio commande à distance avec temporisation 1/3/6 H pour HTB RC - Distance de détection : 6m							
TR1	703 248	Thermostat							

CARACTERISTIQUES TECHNIQUES



Inverseur du sens de rotation sur l'appareil



Régulateur de vitesses fourni



Pales métalliques



En option KIT RC HTB



Fonctionnement possible avec le thermostat TR1

DIMENSIONS (MM)

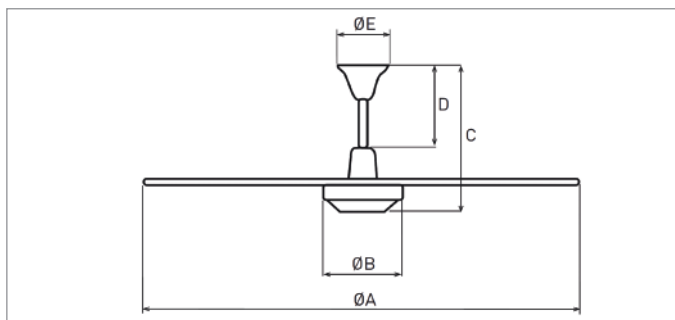

HTB RC	Ø A	Ø B	C	D	E
HTB 75 RC	800	175	395	210	140
HTB 90 RC	1000	175	395	210	140
HTB 140 RC	1387	175	395	230	144
HTB 150 RC	1405	195	410	210	143

CONDUITS & ACCESSOIRES METALLIQUES

CONDUITS &
ACC. METAL

CONDUITS SPIRALES



CMS
Page 382

CONDUITS NON ISOLES



GALVA
Page 396



ALUMINIUM
Page 396

ACCESSOIRES DE POSE & DE SUSPENSION



SUPPORTS/SERRAGE
Page 398



SUSPENSION
Page 399

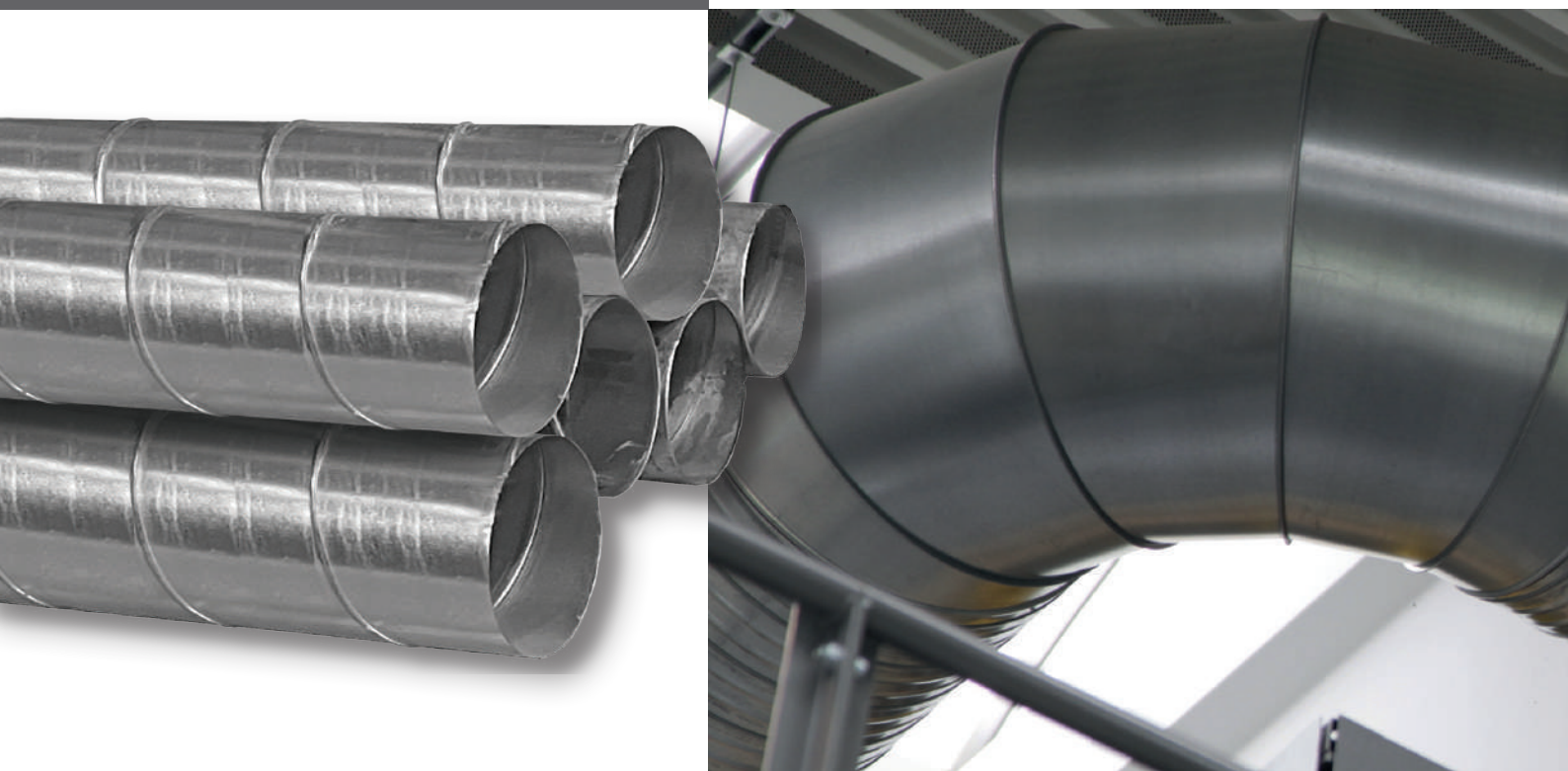

ACCESSOIRES GALVA



GALVA JOINTS
Page 384



GALVA
Page 388

CONDUITS ISOLES

NOUVEAU



ISOLE
Page 397



ISOLE ECOSOFT
Page 397

PRISES & SORTIES D'AIR

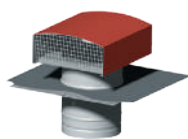

CHAPEAUX DE TOITURE
Page 400



PARE-PLUIE
Page 401



FACADE
Page 401



FIXATION CONDUIT
Page 401

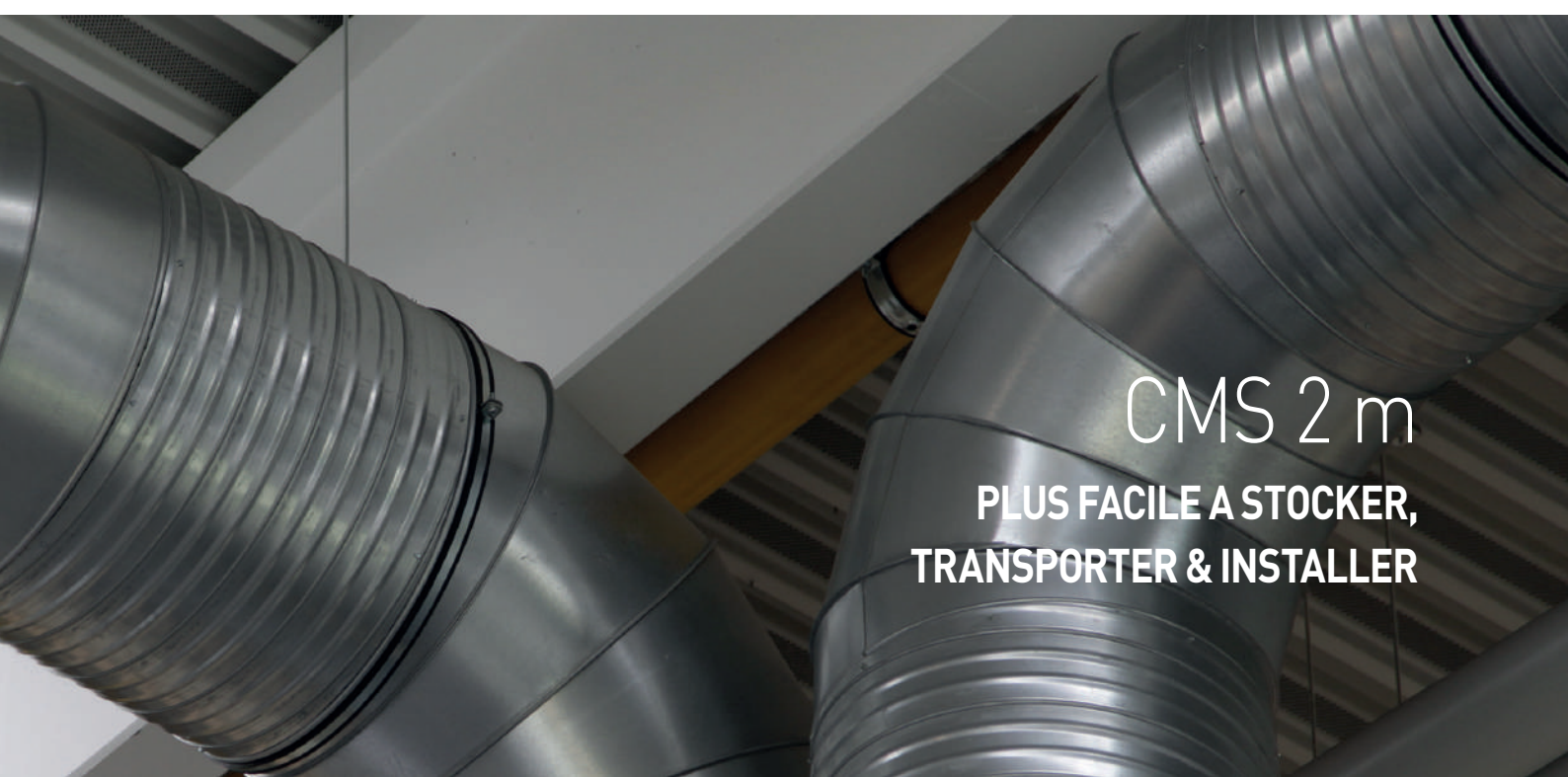

CMS 2 m
PLUS FACILE A STOCKER,
TRANSPORTER & INSTALLER



STOCKAGE

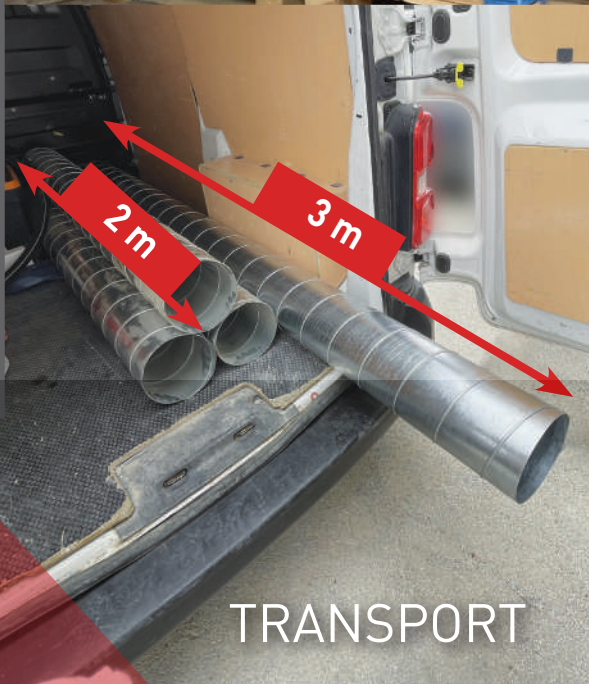

TRANSPORT



INSTALLATION

CONDUITS &
ACC. METAL

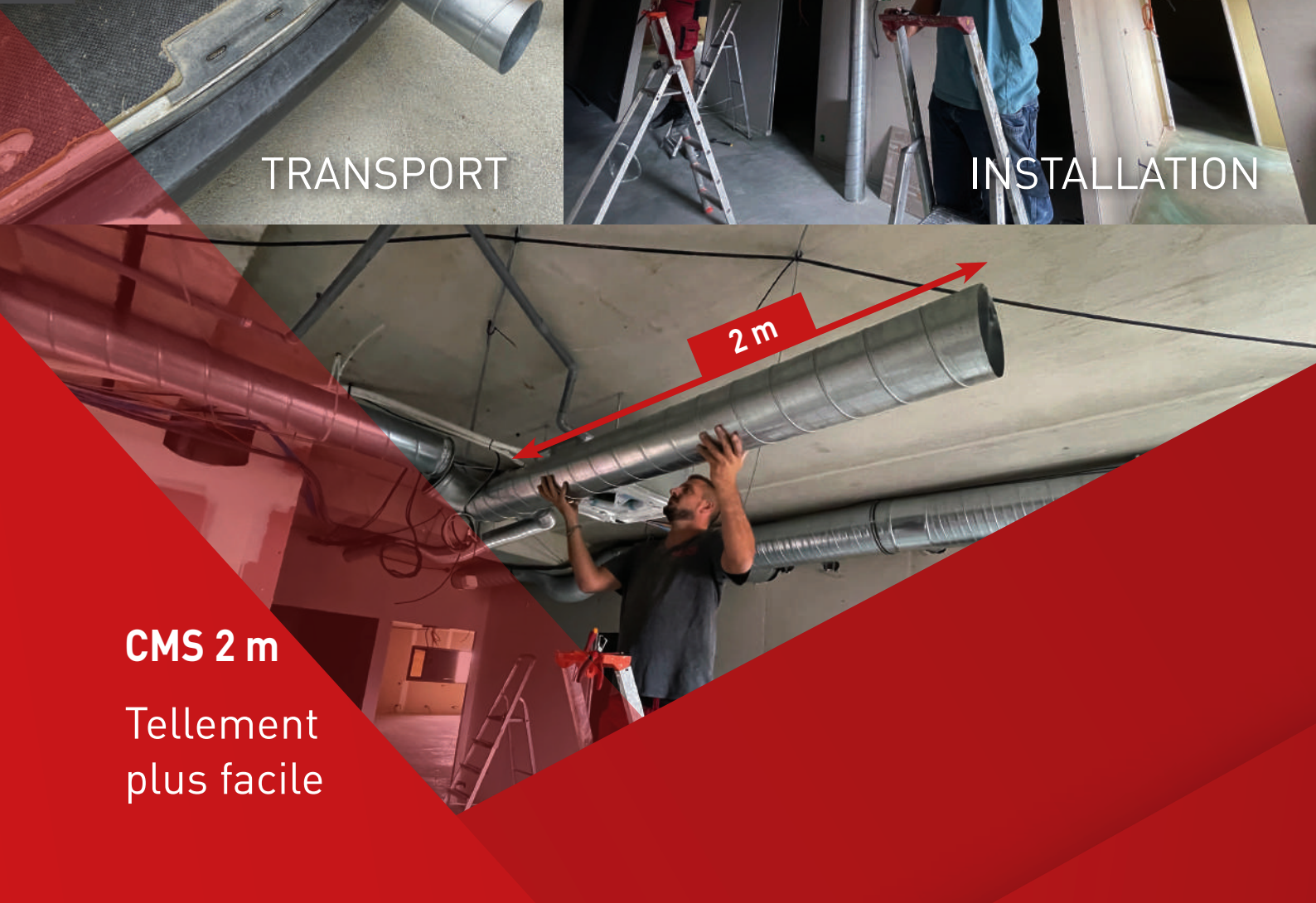

CMS 2 m

Tellement
plus facile

CMS



LES + PRODUIT

- La référence du marché des conduits rigides
- Incombustible
- Multi-installation

APPLICATION

- Gamme en acier galvanisé pour la réalisation de tous réseaux de distribution d'air de l'habitat collectif, locaux tertiaires et industrie.
- Pour la réalisation d'installations de VMC Gaz dans le cadre de l'habitat collectif (chaudières raccordées au réseau de conduits de VMC collective) : CMS AL
- Gamme du Ø 80 au Ø 710 mm en 4 longueurs : 1m, 2m, 2,47m et 3m

CARACTERISTIQUES GENERALES

- Acier galvanisé DXS selon EN 10142
- Revêtement Z275 selon NF P50-401
- Conforme à la norme NF EN 1506 et NF EN 12237

- Aluminium qualité 1050A-h24 selon EN 573-1
- Conforme au DTU 68-3
- Dimensions conformes à la norme NF EN 1506

Ø mm	CONDUITS SPIRALES EN ACIER GALVANISES								CONDUITS SPIRALES EN TOLE D'ALUMINIUM					
	Réf.	Code	Référence	Code	Référence	Code	Référence	Code	Référence	Code	Référence	Code	Référence	Code
	Longueur 3 m		Longueur 2 m		Longueur 2,47 m		Longueur 1 m		Longueur 3 m		Longueur 2,47 m		Longueur 1 m	
80	CMS 80	904 497	CMS 80LG 2M	903 160	-	-	-	-	-	-	-	-	-	-
100	-	904 336	CMS 100LG 2M	903 161	-	-	-	-	-	-	-	-	-	-
125	CMS 125	904 328	CMS 125LG 2M	903 162	CMS 125/2,47	907 724	CMS 125/1	907 716	CMS 125-3M AL	828 125	CMS 125/2,47 AL	826 967	CMS 125/1 AL	826 975
160	CMS 160	904 264	CMS 160LG 2M	903 163	CMS 160/2,47	907 725	CMS 160/1	907 717	CMS 160-3M AL	825 685	CMS 160/2,47 AL	826 968	CMS 160/1 AL	826 976
200	CMS 200	904 284	CMS 200LG 2M	903 164	CMS 200/2,47	907 726	CMS 200/1	907 718	CMS 200-3M AL	826 437	CMS 200/2,47 AL	826 969	CMS 200/1 AL	826 977
250	CMS 250	904 271	CMS 250LG 2M	903 165	CMS 250/2,47	907 727	CMS 250/1	907 719	CMS 250-3M AL	826 571	CMS 250/2,47 AL	826 970	CMS 250/1 AL	826 978
315	CMS 315	904 265	CMS 315LG 2M	903 166	CMS 315/2,47	907 728	CMS 315/1	907 720	CMS 315-3M AL	826 963	CMS 315/2,47 AL	826 971	CMS 315/1 AL	826 979
355	CMS 355	904 266	CMS 355LG 2M	903 167	CMS 355/2,47	907 729	CMS 355/1	907 721	-	-	-	-	-	-
400	CMS 400	904 267	CMS 400LG 2M	903 168	CMS 400/2,47	907 730	CMS 400/1	907 722	-	-	-	-	-	-
450	CMS 450	904 268	CMS 450LG 2M	903 169	CMS 450/2,47	906 673	CMS 450/1	906 667	-	-	-	-	-	-
500	CMS 500	904 269	CMS 500LG 2M	903 170	CMS 500/2,47	907 731	CMS 500/1	907 723	-	-	-	-	-	-
560	CMS 560	904 327	CMS 560LG 2M	903 171	CMS 560/2,47	906 674	CMS 560/1	906 668	-	-	-	-	-	-
630	CMS 630	904 270	CMS 630LG 2M	903 172	CMS 630/2,47	906 675	CMS 630/1	906 669	-	-	-	-	-	-
710	CMS 710	904 471	CMS 710LG 2M	903 173	-	-	-	-	-	-	-	-	-	-

CARACTERISTIQUES TECHNIQUES

Vitesse limite conseillée (ms) :

- Maison individuelle : 3,5 m/s - Collectif : 3 à 5 m/s (vertical) et 5 à 6 m/s (horizontal)
- Tertiaire : 7 m/s (collecteur) et 5 m/s (réseau secondaire)
- Industrie : 10 à 15 m/s selon installations.

Ø (mm)	Section (m2)	Débit (m3/h)																							
		100	150	200	250	300	400	500	700	900	1100	1400	1700	2000	2400	2800	3200	3600	4000	4500	5000	5500	6000	7000	8000
125	0,0123	2,26	3,39	4,52	5,65	6,78	9,03	11,29	15,81	-	-	-	-	-	-	-	-	-	-	-	-	-	-	-	-
160	0,0201	1,38	2,07	2,76	3,45	4,15	5,53	6,91	9,67	12,44	-	-	-	-	-	-	-	-	-	-	-	-	-	-	-
200	0,0315	0,88	1,32	1,76	2,20	2,65	3,53	4,41	6,17	7,94	9,70	12,35	-	-	-	-	-	-	-	-	-	-	-	-	-
250	0,0491	0,57	0,85	1,13	1,41	1,70	2,26	2,8	3,96	5,09	6,22	7,92	9,62	11,31	-	-	-	-	-	-	-	-	-	-	-
315	0,0779	0,36	0,53	0,71	0,89	1,07	1,43	1,78	2,50	3,21	3,92	4,9	6,06	7,13	8,56	9,98	-	-	-	-	-	-	-	-	-
355	0,0990	0,28	0,42	0,56	0,70	0,84	1,12	1,40	1,96	2,53	3,09	3,93	4,77	5,61	6,73	7,86	8,98	10,10	-	-	-	-	-	-	-
400	0,1257	0,22	0,33	0,44	0,55	0,66	0,88	1,10	1,55	1,99	2,43	3,09	3,76	4,42	5,30	6,19	7,07	7,96	8,84	9,94	-	-	-	-	-
450	0,1590	0,17	0,26	0,35	0,44	0,52	0,70	0,87	1,22	1,57	1,92	2,45	2,97	3,49	4,19	4,89	5,59	6,29	6,99	7,86	8,74	9,61	-	-	-
500	0,1963	0,14	0,21	0,28	0,35	0,42	0,57	0,71	0,99	1,27	1,56	1,98	2,41	2,83	3,40	3,96	4,53	5,09	5,66	6,37	7,08	7,78	8,49	9,91	-
630	0,3117	0,09	0,13	0,18	0,22	0,27	0,36	0,45	0,62	0,80	0,98	1,25	1,51	1,78	2,14	2,50	2,85	3,21	3,56	4,01	4,46	4,90	5,35	6,24	7,13

CIRCULAIRES A JOINTS



LES + PRODUIT

- Montage rapide gain de temps environ 25%
- Etanchéité parfaite et durable : Classe D
- Economique et propre (mastic et bande adhésive inutiles)

GAMME

- Accessoires galva équipés de joints d'étanchéité classe D à chaque extrémité
- Gamme disponible du Ø 80 à 630 mm
- Accessoires mâles à raccorder par emboîtement
- Acier galva Z275 conforme EN 10 143 / EN 10 396

ASSEMBLAGE

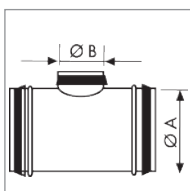
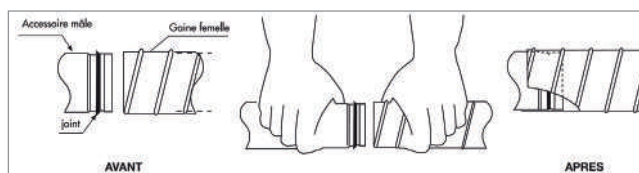

TES EQUERRE 90° MALE/MALE/MALE

TEV	Code	Ø A (mm)	Ø B (mm)	TEV	Code	Ø A (mm)	Ø B (mm)	TEV	Code	Ø A (mm)	Ø B (mm)
TEV 125/125/90	867 774	125	125	TEV 400/200/90	867 791	400	200	TEV 560/125/90	866 702	560	125
TEV 160/125/90	866 683	160	125	TEV 400/250/90	867 792	400	250	TEV 560/160/90	866 703	560	160
TEV 160/160/90	867 775	160	160	TEV 400/315/90	867 793	400	315	TEV 560/200/90	866 704	560	200
TEV 200/125/90	866 684	200	125	TEV 400/355/90	867 794	400	355	TEV 560/250/90	866 705	560	250
TEV 200/160/90	867 776	200	160	TEV 400/400/90	867 795	400	400	TEV 560/315/90	866 706	560	315
TEV 200/200/90	867 777	200	200	TEV 450/125/90	866 689	450	125	TEV 560/355/90	866 707	560	355
TEV 250/125/90	866 685	250	125	TEV 450/160/90	866 690	450	160	TEV 560/400/90	866 708	560	400
TEV 250/160/90	867 778	250	160	TEV 450/200/90	866 691	450	200	TEV 560/450/90	866 709	560	450
TEV 250/200/90	867 779	250	200	TEV 450/250/90	866 692	450	250	TEV 560/500/90	866 710	560	500
TEV 250/250/90	867 780	250	250	TEV 450/315/90	866 693	450	315	TEV 560/560/90	866 711	560	560
TEV 315/125/90	866 686	315	125	TEV 450/355/90	866 694	450	355	TEV 630/125/90	866 712	630	125
TEV 315/160/90	867 781	315	160	TEV 450/400/90	866 695	450	400	TEV 630/160/90	866 713	630	160
TEV 315/200/90	867 782	315	200	TEV 450/450/90	866 696	450	450	TEV 630/200/90	866 714	630	200
TEV 315/250/90	867 783	315	250	TEV 500/125/90	866 697	500	125	TEV 630/250/90	866 715	630	250
TEV 315/315/90	867 784	315	315	TEV 500/160/90	866 698	500	160	TEV 630/315/90	866 716	630	315
TEV 355/125/90	866 687	355	125	TEV 500/200/90	866 699	500	200	TEV 630/355/90	866 717	630	355
TEV 355/160/90	867 785	355	160	TEV 500/250/90	866 700	500	250	TEV 630/400/90	866 718	630	400
TEV 355/200/90	867 786	355	200	TEV 500/315/90	867 796	500	315	TEV 630/450/90	866 719	630	450
TEV 355/250/90	867 787	355	250	TEV 500/355/90	867 797	500	355	TEV 630/500/90	866 720	630	500
TEV 355/315/90	867 788	355	315	TEV 500/400/90	867 798	500	400	TEV 630/560/90	866 721	630	560
TEV 355/355/90	867 789	355	355	TEV 500/450/90	866 701	500	450	TEV 630/630/90	866 722	630	630
TEV 400/125/90	866 688	400	125	TEV 500/500/90	867 799	500	500	-	-	-	-
TEV 400/160/90	867 790	400	160	-	-	-	-	-	-	-	-

CIRCULAIRES A JOINTS

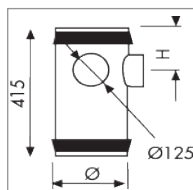

COLLECTEURS D'ETAGE 1 PIQUAGE Ø 125 mm MALE/MALE/MALE								
COEV 1P	Code	H (mm)	COEV 1P	Code	H (mm)	COEV 1P	Code	H (mm)
COEV 125/1P	867 800	130	COEV 315/1P	867 804	130	COEV 500/1P	867 807	170
COEV 160/1P	867 801	130	COEV 355/1P	867 805	130	COEV 560/1P	866 638	170
COEV 200/1P	867 802	130	COEV 400/1P	867 806	170	COEV 630/1P	866 639	170
COEV 250/1P	867 803	130	COEV 450/1P	866 637	170	-	-	-

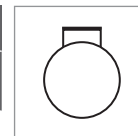

COLLECTEURS D'ETAGE 2 PIQUAGES A 90° Ø 125 mm MALE/MALE/MALE								
COEV 2P/90	Code	H (mm)	COEV 2P/90	Code	H (mm)	COEV 2P/90	Code	H (mm)
COEV 125/2P/90	867 808	130	COEV 315/2P/90	867 812	130	COEV 500/2P/90	866 644	170
COEV 160/2P/90	867 809	130	COEV 355/2P/90	867 813	130	COEV 560/2P/90	866 645	170
COEV 200/2P/90	867 810	130	COEV 400/2P/90	867 814	170	COEV 630/2P/90	866 646	170
COEV 250/2P/90	867 811	130	COEV 450/2P/90	866 643	170	-	-	-

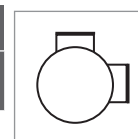

COLLECTEURS D'ETAGE 2 PIQUAGES A 180° Ø 125 mm MALE/MALE/MALE								
COEV 2P/180	Code	H (mm)	COEV 2P/180	Code	H (mm)	COEV 2P/180	Code	H (mm)
COEV 125/2P/180	867 815	130	COEV 315/2P/180	867 819	130	COEV 500/2P/180	866 641	170
COEV 160/2P/180	867 816	130	COEV 355/2P/180	867 820	130	COEV 560/2P/180	866 642	170
COEV 200/2P/180	867 817	130	COEV 400/2P/180	867 821	170	COEV 630/2P/180	866 647	170
COEV 250/2P/180	867 818	130	COEV 450/2P/180	866 640	170	-	-	-

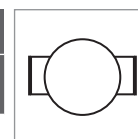

COLLECTEURS D'ETAGE 3 PIQUAGES Ø 125 mm MALE/MALE/MALE								
COEV 3P	Code	H (mm)	COEV 3P	Code	H (mm)	COEV 3P	Code	H (mm)
COEV 125/3P	866 648	130	COEV 315/3P	867 825	130	COEV 500/3P	866 651	170
COEV 160/3P	867 822	130	COEV 355/3P	867 826	130	COEV 560/3P	866 652	170
COEV 200/3P	867 823	130	COEV 400/3P	867 827	170	COEV 630/3P	866 653	170
COEV 250/3P	867 824	130	COEV 450/3P	866 650	170	-	-	-

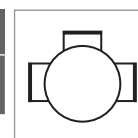

CIRCULAIRES A JOINTS



MANCHONS RACCORDS MALE/MALE								
MRTV	Code	Ø (mm)	MRTV	Code	Ø (mm)	MRTV	Code	Ø (mm)
MRTV 125	867 855	125	MRTV 315	867 859	315	MRTV 500	867 862	500
MRTV 160	867 856	160	MRTV 355	867 860	355	MRTV 560	866 677	560
MRTV 200	867 857	200	MRTV 400	867 861	400	MRTV 630	866 678	630
MRTV 250	867 858	250	MRTV 450	866 676	450	-	-	-

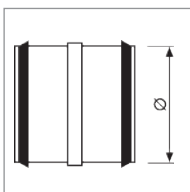

COUDES A 90° MALE/MALE								
CDV	Code	Ø (mm)	CDV	Code	Ø (mm)	CDV	Code	Ø (mm)
CDV 125/90	867 766	125	CDV 315/90	867 770	315	CDV 500/90	867 773	500
CDV 160/90	867 767	160	CDV 355/90	867 771	355	CDV 560/90	866 659	560
CDV 200/90	867 768	200	CDV 400/90	867 772	400	CDV 630/90	866 660	630
CDV 250/90	867 769	250	CDV 450/90	866 658	450	-	-	-

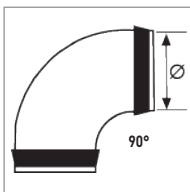

COUDES A 45° MALE/MALE								
CDV	Code	Ø (mm)	CDV	Code	Ø (mm)	CDV	Code	Ø (mm)
CDV 125/45	867 758	125	CDV 315/45	867 762	315	CDV 500/45	867 765	500
CDV 160/45	867 759	160	CDV 355/45	867 763	355	CDV 560/45	866 662	560
CDV 200/45	867 760	200	CDV 400/45	867 764	400	CDV 630/45	866 663	630
CDV 250/45	867 761	250	CDV 450/45	866 661	450	-	-	-

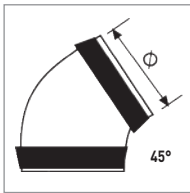

PIQUAGES A PLAT MALE								
PAPV	Code	Ø (mm)	PAPV	Code	Ø (mm)	PAPV	Code	Ø (mm)
PAPV 125	864 528	125	PAPV 315	864 540	315	PAPV 500	864 551	500
PAPV 160	864 529	160	PAPV 355	864 548	355	PAPV 560	868 238	560
PAPV 200	864 530	200	PAPV 400	864 550	400	PAPV 630	864 557	630
PAPV 250	864 531	250	PAPV 450	868 237	450	PAPV 710	860 326	710

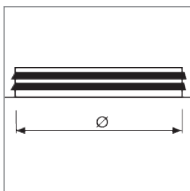

CIRCULAIRES A JOINTS

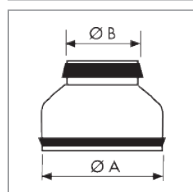

REDUCTIONS CONIQUES MALE/MALE															
REDV	Code	Ø A (mm)	Ø B (mm)	REDV	Code	Ø A (mm)	Ø B (mm)	REDV	Code	Ø A (mm)	Ø B (mm)	REDV	Code	Ø A (mm)	Ø B (mm)
REDV 100/80	865 698	100	80	REDV 315/160	865 690	315	160	REDV 450/315	866 468	450	315	REDV 560/500	866 480	560	500
REDV 125/80	865 699	125	80	REDV 315/200	865 691	315	200	REDV 450/355	866 469	450	355	REDV 630/355	866 481	630	355
REDV 125/100	866 313	125	100	REDV 315/250	866 463	315	250	REDV 450/400	866 470	450	400	REDV 630/400	866 482	630	400
REDV 160/80	866 343	160	80	REDV 355/200	866 464	355	200	REDV 500/250	866 471	500	250	REDV 630/450	866 483	630	450
REDV 160/100	866 344	160	100	REDV 355/250	866 465	355	250	REDV 500/315	866 472	500	315	REDV 630/500	866 484	630	500
REDV 160/125	867 835	160	125	REDV 355/315	866 466	355	315	REDV 500/355	866 473	500	355	REDV 630/560	866 485	630	560
REDV 200/100	866 345	200	100	REDV 400/200	865 693	400	200	REDV 500/400	866 474	500	400	REDV 710/400	866 486	710	400
REDV 200/125	865 686	200	125	REDV 400/250	865 694	400	250	REDV 500/450	866 475	500	450	REDV 710/450	866 487	710	450
REDV 200/160	865 687	200	160	REDV 400/315	865 695	400	315	REDV 560/315	866 476	560	315	REDV 710/500	866 488	710	500
REDV 250/125	865 697	250	125	REDV 400/355	865 696	400	355	REDV 560/355	866 477	560	355	REDV 710/560	866 489	710	560
REDV 250/160	865 688	250	160	REDV 450/250	866 467	450	250	REDV 560/400	866 478	560	400	REDV 710/630	866 490	710	630
REDV 250/200	865 689	250	200	-	-	-	-	REDV 560/450	866 479	560	450	-	-	-	-

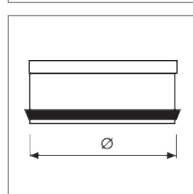

BOUCHONS MALE											
BRTV	Code	Ø (mm)	BRTV	Code	Ø (mm)	BRTV	Code	Ø (mm)	BRTV	Code	Ø (mm)
BRTV 80	865 517	80	BRTV 200	865 521	200	BRTV 400	865 525	400	BRTV 630	865 529	630
BRTV 100	865 518	100	BRTV 250	865 522	250	BRTV 450	865 526	450	-	-	-
BRTV 125	865 519	125	BRTV 315	865 523	315	BRTV 500	865 527	500	-	-	-
BRTV 160	865 520	160	BRTV 355	865 524	355	BRTV 560	865 528	560	-	-	-

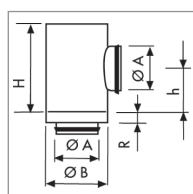

TES SOUCHES INSONORISEES * MALE/MALE													
TESV	Code	Ø A (mm)	Ø B (mm)	H (mm)	h (mm)	R (mm)	TESV	Code	Ø A (mm)	Ø B (mm)	H (mm)	h (mm)	R (mm)
TESV 125	867 828	125	200	250	100	60	TESV 400	867 834	400	500	540	225	60
TESV 160	867 829	160	250	300	125	60	TESV 450	866 654	450	560	590	250	40
TESV 200	867 830	200	315	300	125	60	TESV 500	866 655	500	630	640	275	40
TESV 250	867 831	250	355	350	150	60	TESV 560	866 656	560	710	630	300	40
TESV 315	867 832	315	400	400	175	60	TESV 630	866 657	630	800	710	350	40
TESV 355	867 833	355	450	500	200	60	-	-	-	-	-	-	-

* Epaisseur laine de roche : 25 mm

CIRCULAIRES



LES + PRODUIT

- Gamme d'accessoires complète
- Compatibles avec les conduits CMS
- Installation facile

GAMME

- Accessoires galva, accessoires aluminium sur demande
- Gamme disponible du Ø 80 à 710 mm
- Accessoires mâles à raccorder par emboîtement
- Acier galva Z275 conforme EN 10 143 / EN 10 396

ASSEMBLAGE

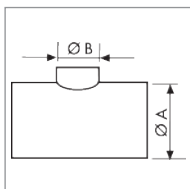
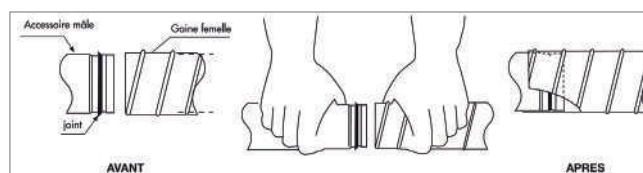

TES EQUERRE 90° MALE/MALE

TE	Code	Ø A (mm)	Ø B (mm)	TE	Code	Ø A (mm)	Ø B (mm)	TE	Code	Ø A (mm)	Ø B (mm)
TE 80/80/90°	860 510	80	80	TE 355/315/90°	864 513	355	315	TE 560/200/90°	866 729	560	200
TE 100/80/90°	864 501	100	80	TE 355/355/90°	864 421	355	355	TE 560/250/90°	864 752	560	250
TE 100/100/90°	860 512	100	100	TE 400/125/90°	864 737	400	125	TE 560/315/90°	864 751	560	315
TE 125/80/90°	864 388	125	80	TE 400/160/90°	864 736	400	160	TE 560/355/90°	864 750	560	355
TE 125/100/90°	864 281	125	100	TE 400/200/90°	864 735	400	200	TE 560/400/90°	864 749	560	400
TE 125/125/90°	860 511	125	125	TE 400/250/90°	864 259	400	250	TE 560/450/90°	864 748	560	450
TE 160/80/90°	864 731	160	80	TE 400/315/90°	864 361	400	315	TE 560/500/90°	864 747	560	500
TE 160/100/90°	864 337	160	100	TE 400/355/90°	864 734	400	355	TE 560/560/90°	864 746	560	560
TE 160/125/90°	864 311	160	125	TE 400/400/90°	864 258	400	400	TE 630/125/90°	866 730	630	125
TE 160/160/90°	860 536	160	160	TE 450/125/90°	866 723	450	125	TE 630/160/90°	866 731	630	160
TE 200/80/90°	864 732	200	80	TE 450/160/90°	866 724	450	160	TE 630/200/90°	866 732	630	200
TE 200/100/90°	864 347	200	100	TE 450/200/90°	866 725	450	200	TE 630/250/90°	864 763	630	250
TE 200/125/90°	864 330	200	125	TE 450/250/90°	864 741	450	250	TE 630/315/90°	864 759	630	315
TE 200/160/90°	864 287	200	160	TE 450/315/90°	864 740	450	315	TE 630/355/90°	864 758	630	355
TE 200/200/90°	860 535	200	200	TE 450/355/90°	864 739	450	355	TE 630/400/90°	864 757	630	400
TE 250/125/90°	864 368	250	125	TE 450/400/90°	864 738	450	400	TE 630/450/90°	864 756	630	450
TE 250/160/90°	864 286	250	160	TE 450/450/90°	864 416	450	450	TE 630/500/90°	864 755	630	500
TE 250/200/90°	864 298	250	200	TE 500/125/90°	866 726	500	125	TE 630/560/90°	864 754	630	560
TE 250/250/90°	860 725	250	250	TE 500/160/90°	860 350	500	160	TE 630/630/90°	864 753	630	630
TE 315/125/90°	860 726	315	125	TE 500/200/90°	864 745	500	200	TE 710/355/90°	864 770	710	355
TE 315/160/90°	864 285	315	160	TE 500/250/90°	864 260	500	250	TE 710/400/90°	864 769	710	400
TE 315/200/90°	864 297	315	200	TE 500/315/90°	864 744	500	315	TE 710/450/90°	864 768	710	450
TE 315/250/90°	864 477	315	250	TE 500/355/90°	864 743	500	355	TE 710/500/90°	764 767	710	500
TE 315/315/90°	860 724	315	315	TE 500/400/90°	864 411	500	400	TE 710/560/90°	864 766	710	560
TE 355/125/90°	864 733	355	125	TE 500/450/90°	864 742	500	450	TE 710/630/90°	864 765	710	630
TE 355/160/90°	864 357	355	160	TE 500/500/90°	864 274	500	500	TE 710/710/90°	864 764	710	710
TE 355/200/90°	864 640	355	200	TE 560/125/90°	866 727	560	125	-	-	-	-
TE 355/250/90°	864 514	355	250	TE 560/160/90°	866 728	560	160	-	-	-	-

CIRCULAIRES

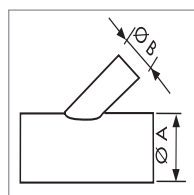

TES 45° MALE/MALE/MALE											
TE	Code	Ø A (mm)	Ø B (mm)	TE	Code	Ø A (mm)	Ø B (mm)	TE	Code	Ø A (mm)	Ø B (mm)
TE 80/80/45°	864 771	80	80	TE 355/315/45°	864 790	355	315	TE 630/250/45°	864 824	630	250
TE 100/80/45°	864 772	100	80	TE 355/355/45°	864 789	355	355	TE 630/315/45°	864 823	630	315
TE 100/100/45°	864 438	100	100	TE 400/125/45°	864 799	400	125	TE 630/355/45°	864 822	630	355
TE 125/80/45°	864 775	125	80	TE 400/160/45°	864 798	400	160	TE 630/400/45°	864 821	630	400
TE 125/100/45°	864 774	125	100	TE 400/200/45°	864 797	400	200	TE 630/450/45°	864 820	630	450
TE 125/125/45°	864 773	125	125	TE 400/250/45°	864 278	400	250	TE 630/500/45°	864 819	630	500
TE 160/80/45°	864 779	160	80	TE 400/315/45°	864 796	400	315	TE 630/560/45°	864 818	630	560
TE 160/100/45°	864 778	160	100	TE 400/355/45°	864 795	400	355	TE 630/630/45°	864 817	630	630
TE 160/125/45°	864 777	160	125	TE 400/400/45°	864 794	400	400	TE 710/355/45°	864 831	710	355
TE 160/160/45°	864 776	160	160	TE 450/250/45°	864 279	450	250	TE 710/400/45°	864 830	710	400
TE 200/80/45°	864 782	200	80	TE 450/315/45°	864 803	450	315	TE 710/450/45°	864 829	710	450
TE 200/100/45°	864 360	200	100	TE 450/355/45°	864 802	450	355	TE 710/500/45°	864 828	710	500
TE 200/125/45°	864 781	200	125	TE 450/400/45°	864 801	450	400	TE 710/560/45°	864 827	710	560
TE 200/160/45°	864 780	200	160	TE 450/450/45°	864 800	450	450	TE 710/630/45°	864 826	710	630
TE 200/200/45°	864 462	200	200	TE 500/200/45°	864 809	500	200	TE 710/710/45°	864 825	710	710
TE 250/125/45°	864 785	250	125	TE 500/250/45°	864 280	500	250	-	-	-	-
TE 250/160/45°	864 784	250	160	TE 500/315/45°	864 808	500	315	-	-	-	-
TE 250/200/45°	864 783	250	200	TE 500/355/45°	864 807	500	355	-	-	-	-
TE 250/250/45°	864 275	250	250	TE 500/400/45°	864 806	500	400	-	-	-	-
TE 315/125/45°	864 788	315	125	TE 500/450/45°	864 805	500	450	-	-	-	-
TE 315/160/45°	864 787	315	160	TE 500/500/45°	864 804	500	500	-	-	-	-
TE 315/200/45°	864 433	315	200	TE 560/250/45°	864 816	560	250	-	-	-	-
TE 315/250/45°	864 276	315	250	TE 560/315/45°	864 815	560	315	-	-	-	-
TE 315/315/45°	864 786	315	315	TE 560/355/45°	864 814	560	355	-	-	-	-
TE 355/125/45°	864 793	355	125	TE 560/400/45°	864 813	560	400	-	-	-	-
TE 355/160/45°	864 792	355	160	TE 560/450/45°	864 812	560	450	-	-	-	-
TE 355/200/45°	864 791	355	200	TE 560/500/45°	864 811	560	500	-	-	-	-
TE 355/250/45°	864 277	355	250	TE 560/560/45°	864 810	560	560	-	-	-	-

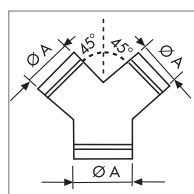

CULOTTES 45° MALE/MALE/MALE								
CL	Code	Ø A (mm)	CL	Code	Ø A (mm)	CL	Code	Ø A (mm)
CL 80/45°	864 447	80	CL 200/45°	864 386	200	CL 250/45°	864 484	250
CL 100/45°	865 233	100	CL 160/45°	864 408	160	CL 315/45°	865 235	315
CL 125/45°	865 234	125	-	-	-	-	-	-

CIRCULAIRES

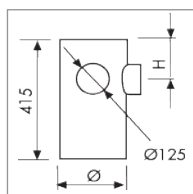

COLLECTEURS D'ETAGE 1 PIQUAGE Ø 125 mm MALE/MALE/MALE								
COET 1P	Code	H (mm)	COET 1P	Code	H (mm)	COET 1P	Code	H (mm)
COET 125/1P	861 670	130	COET 315/1P	861 681	130	COET 500/1P	862 064	170
COET 160/1P	862 059	130	COET 355/1P	862 061	130	COET 560/1P	866 627	170
COET 200/1P	861 674	130	COET 400/1P	861 682	170	COET 630/1P	866 628	170
COET 250/1P	861 679	130	COET 450/1P	862 063	170	-	-	-

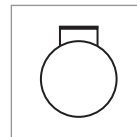

COLLECTEURS D'ETAGE 2 PIQUAGES A 90° Ø 125 mm MALE/MALE/MALE								
COET 2P/90	Code	H (mm)	COET 2P/90	Code	H (mm)	COET 2P/90	Code	H (mm)
COET 125/2P/90	861 671	130	COET 315/2P/90	861 680	130	COET 500/2P/90	862 069	170
COET 160/2P/90	862 065	130	COET 355/2P/90	862 066	130	COET 560/2P/90	866 631	170
COET 200/2P/90	861 906	130	COET 400/2P/90	862 067	170	COET 630/2P/90	866 632	170
COET 250/2P/90	861 677	130	COET 450/2P/90	862 068	170	-	-	-

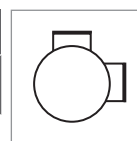

COLLECTEURS D'ETAGE 2 PIQUAGES A 180° Ø 125 mm MALE/MALE/MALE								
COET 2P/180	Code	H (mm)	COET 2P/180	Code	H (mm)	COET 2P/180	Code	H (mm)
COET 125/2P/180	861 857	130	COET 315/2P/180	862 070	130	COET 500/2P/180	862 074	170
COET 160/2P/180	861 672	130	COET 355/2P/180	862 071	130	COET 560/2P/180	866 629	170
COET 200/2P/180	861 675	130	COET 400/2P/180	862 072	170	COET 630/2P/180	866 630	170
COET 250/2P/180	861 678	130	COET 450/2P/180	862 073	170	-	-	-

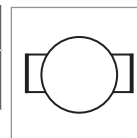

COLLECTEURS D'ETAGE 3 PIQUAGES Ø 125 mm MALE/MALE/MALE								
COET 3P	Code	H (mm)	COET 3P	Code	H (mm)	COET 3P	Code	H (mm)
COET 125/3P	861 858	130	COET 315/3P	862 076	130	COET 500/3P	862 081	170
COET 160/3P	861 673	130	COET 355/3P	862 077	130	COET 560/3P	866 633	170
COET 200/3P	862 075	130	COET 400/3P	862 078	170	COET 630/3P	866 634	170
COET 250/3P	861 676	130	COET 450/3P	862 080	170	-	-	-

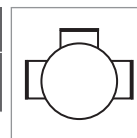

• Permet de raccorder 1, 2 ou 3 piquages Ø 125 mm à un réseau de ventilation.

CIRCULAIRES

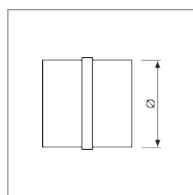

MANCHONS RACCORDS MALE/MALE					
MRT	Code	Ø (mm)	MRT	Code	Ø (mm)
MRT 80	860 355	80	MRT 160	860 596	160
MRT 100	860 352	100	MRT 200	860 712	200
MRT 125	860 353	125	MRT 250	860 731	250
MRT 150	860 354	150	MRT 315	860 772	315
MRT	Code	Ø (mm)	MRT	Code	Ø (mm)
MRT 355	864 354	355	MRT 560	865 203	560
MRT 400	864 255	400	MRT 630	865 204	630
MRT 450	864 419	450	MRT 710	865 205	710
MRT 500	864 256	500	-	-	-

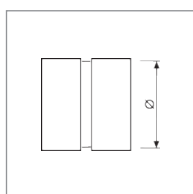

MANCHONS RACCORDS FEMELLE/FEMELLE					
FRT	Code	Ø (mm)	FRT	Code	Ø (mm)
FRT 80	863 906	80	FRT 160	863 909	160
FRT 100	863 907	100	FRT 200	863 911	200
FRT 125	863 908	125	FRT 250	863 912	250
FRT 150	863 910	150	FRT 315	863 913	315
FRT	Code	Ø (mm)	FRT	Code	Ø (mm)
FRT 355	864 355	355	FRT 560	865 206	560
FRT 400	864 253	400	FRT 630	865 207	630
FRT 450	864 420	450	FRT 710	865 208	710
FRT 500	864 254	500	-	-	-

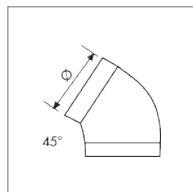

COUDES A 45° MALE/MALE					
CD	Code	Ø (mm)	CD	Code	Ø (mm)
CD 80/45°	864 688	80	CD 200/45°	864 690	200
CD 100/45°	864 689	100	CD 250/45°	864 261	250
CD 125/45°	864 310	125	CD 315/45°	864 363	315
CD 160/45°	864 635	160	CD 355/45°	864 422	355
CD	Code	Ø (mm)	CD	Code	Ø (mm)
CD 400/45°	864 325	400	CD 630/45°	864 231	630
CD 450/45°	864 691	450	CD 710/45°	864 694	710
CD 500/45°	864 692	500	-	-	-
CD 560/45°	864 693	560	-	-	-

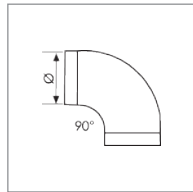

COUDES A 90° MALE/MALE					
CD	Code	Ø (mm)	CD	Code	Ø (mm)
CD 80/90°	864 348	80	CD 200/90°	864 329	200
CD 100/90°	864 338	100	CD 250/90°	860 765	250
CD 125/90°	864 282	125	CD 315/90°	864 283	315
CD 160/90°	864 309	160	CD 355/90°	864 356	355
CD	Code	Ø (mm)	CD	Code	Ø (mm)
CD 400/90°	864 341	400	CD 630/90°	864 262	630
CD 450/90°	864 674	450	CD 710/90°	864 706	710
CD 500/90°	864 383	500	-	-	-
CD 560/90°	864 334	560	-	-	-

CIRCULAIRES

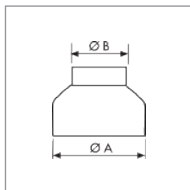

REDUCTIONS CONIQUES MALE/MALE											
RED	Code	Ø A (mm)	Ø B (mm)	RED	Code	Ø A (mm)	Ø B (mm)	RED	Code	Ø A (mm)	Ø B (mm)
RED 100/80	865 020	100	80	RED 400/200	864 295	400	200	RED 560/355	865 037	560	355
RED 125/80	864 321	125	80	RED 400/250	864 382	400	250	RED 560/400	865 036	560	400
RED 125/100	864 628	125	100	RED 400/315	864 296	400	315	RED 560/450	865 035	560	450
RED 160/80	865 021	160	80	RED 400/355	864 407	400	355	RED 560/500	865 034	560	500
RED 160/100	864 339	160	100	RED 450/125	866 733	450	125	RED 630/125	866 741	630	125
RED 160/125	860 702	160	125	RED 450/160	866 734	450	160	RED 630/160	866 742	630	160
RED 200/80	865 023	200	80	RED 450/200	866 735	450	200	RED 630/200	866 743	630	200
RED 200/100	865 022	200	100	RED 450/250	865 030	450	250	RED 630/250	865 044	630	250
RED 200/125	860 730	200	125	RED 450/315	864 458	450	315	RED 630/315	865 043	630	315
RED 200/160	860 701	200	160	RED 450/355	865 029	450	355	RED 630/355	865 042	630	355
RED 250/125	860 796	250	125	RED 450/400	864 272	450	400	RED 630/400	865 041	630	400
RED 250/160	860 797	250	160	RED 500/125	866 736	500	125	RED 630/450	864 623	630	450
RED 250/200	860 727	250	200	RED 500/160	866 737	500	160	RED 630/500	864 293	630	500
RED 315/125	864 333	315	125	RED 500/200	865 033	500	200	RED 630/560	865 040	630	560
RED 315/160	865 024	315	160	RED 500/250	865 032	500	250	RED 710/355	865 050	710	355
RED 315/200	860 728	315	200	RED 500/315	864 323	500	315	RED 710/400	865 049	710	400
RED 315/250	860 729	315	250	RED 500/355	865 031	500	355	RED 710/450	865 048	710	450
RED 355/125	865 026	355	125	RED 500/400	864 257	500	400	RED 710/500	865 047	710	500
RED 355/160	865 025	355	160	RED 500/450	864 294	500	450	RED 710/560	865 046	710	560
RED 355/200	864 452	355	200	RED 560/125	866 738	560	125	RED 710/630	865 045	710	630
RED 355/250	864 409	355	250	RED 560/160	866 739	560	160	-	-	-	-
RED 355/315	864 358	355	315	RED 560/200	866 740	560	200	-	-	-	-
RED 400/125	865 028	400	125	RED 560/250	865 039	560	250	-	-	-	-
RED 400/160	865 027	400	160	RED 560/315	865 038	560	315	-	-	-	-

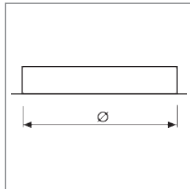

PIQUAGES A PLAT MALE											
PAP	Code	Ø (mm)	PAP	Code	Ø (mm)	PAP	Code	Ø (mm)	PAP	Code	Ø (mm)
PAP 80	865 270	80	PAP 200	865 274	200	PAP 400	865 278	400	PAP 630	865 282	630
PAP 100	865 271	100	PAP 250	865 275	250	PAP 450	865 279	450	PAP 710	865 283	710
PAP 125	865 272	125	PAP 315	865 276	315	PAP 500	865 280	500	-	-	-
PAP 160	865 273	160	PAP 355	865 277	355	PAP 560	865 281	560	-	-	-

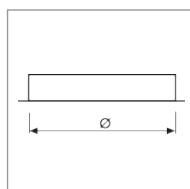

BOUCHONS MALE ou FEMELLE (REVERSIBLE)											
BRT	Code	Ø (mm)	BRT	Code	Ø (mm)	BRT	Code	Ø (mm)	BRT	Code	Ø (mm)
BRT 80	864 634	80	BRT 200	864 454	200	BRT 400	864 340	400	BRT 630	865 075	630
BRT 100	865 071	100	BRT 250	864 322	250	BRT 450	864 417	450	BRT 710	865 076	710
BRT 125	864 465	125	BRT 315	864 343	315	BRT 500	865 073	500	-	-	-
BRT 160	864 436	160	BRT 355	865 072	355	BRT 560	865 074	560	-	-	-

CIRCULAIRES

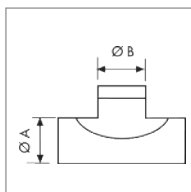
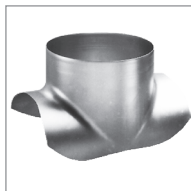

PIQUAGES EXPRESS MALE

PE	Code	Ø A (mm)	Ø B (mm)	PE	Code	Ø A (mm)	Ø B (mm)	PE	Code	Ø A (mm)	Ø B (mm)
PE 80/80/90°	864 457	80	80	PE 355/355/90°	864 434	355	355	PE 560/315/90°	865 134	560	315
PE 100/80/90°	864 984	100	80	PE 400/125/90°	864 762	400	125	PE 560/355/90°	865 133	560	355
PE 100/100/90°	864 983	100	100	PE 400/160/90°	865 117	400	160	PE 560/400/90°	865 132	560	400
PE 125/80/90°	864 986	125	80	PE 400/200/90°	865 116	400	200	PE 560/450/90°	865 131	560	450
PE 125/100/90°	864 985	125	100	PE 400/250/90°	865 115	400	250	PE 560/500/90°	865 130	560	500
PE 125/125/90°	864 499	125	125	PE 400/315/90°	865 114	400	315	PE 560/560/90°	865 129	560	560
PE 160/80/90°	865 317	160	80	PE 400/355/90°	865 113	400	355	PE 630/125/90°	866 802	630	125
PE 160/100/90°	864 990	160	100	PE 400/400/90°	864 481	400	400	PE 630/160/90°	866 803	630	160
PE 160/125/90°	864 989	160	125	PE 450/125/90°	866 794	450	125	PE 630/200/90°	866 804	630	200
PE 160/160/90°	864 993	160	160	PE 450/160/90°	866 795	450	160	PE 630/250/90°	865 143	630	250
PE 200/80/90°	865 101	200	80	PE 450/200/90°	866 796	450	200	PE 560/560/90°	865 129	560	560
PE 200/100/90°	865 100	200	100	PE 450/250/90°	865 121	450	250	PE 630/125/90°	866 802	630	125
PE 200/125/90°	864 349	200	125	PE 450/315/90°	865 120	450	315	PE 630/160/90°	866 803	630	160
PE 200/160/90°	865 318	200	160	PE 450/355/90°	865 119	450	355	PE 630/200/90°	866 804	630	200
PE 200/200/90°	864 392	200	200	PE 450/400/90°	865 118	450	400	PE 630/250/90°	865 143	630	250
PE 250/125/90°	865 104	250	125	PE 450/450/90°	864 468	450	450	PE 630/315/90°	865 142	630	315
PE 250/160/90°	865 103	250	160	PE 500/125/90°	866 797	500	125	PE 630/355/90°	865 141	630	355
PE 250/200/90°	864 390	250	200	PE 500/160/90°	866 798	500	160	PE 630/400/90°	865 140	630	400
PE 250/250/90°	865 102	250	250	PE 500/200/90°	865 128	500	200	PE 630/450/90°	865 139	630	450
PE 315/125/90°	865 107	315	125	PE 500/250/90°	865 127	500	250	PE 630/500/90°	865 138	630	500
PE 315/160/90°	865 106	315	160	PE 500/315/90°	865 126	500	315	PE 630/560/90°	865 137	630	560
PE 315/200/90°	864 389	315	200	PE 500/355/90°	865 125	500	355	PE 630/630/90°	865 136	630	630
PE 315/250/90°	865 105	315	250	PE 500/400/90°	865 124	500	400	PE 710/355/90°	865 150	710	355
PE 315/315/90°	864 391	315	315	PE 500/450/90°	865 123	500	450	PE 710/400/90°	865 149	710	400
PE 355/125/90°	865 112	355	125	PE 500/500/90°	865 122	500	500	PE 710/450/90°	865 148	710	450
PE 355/160/90°	865 111	355	160	PE 560/125/90°	866 799	560	125	PE 710/500/90°	865 147	710	500
PE 355/200/90°	865 110	355	200	PE 560/160/90°	866 800	560	160	PE 710/560/90°	865 146	710	560
PE 355/250/90°	865 109	355	250	PE 560/200/90°	866 801	560	200	PE 710/630/90°	865 145	710	630
PE 355/315/90°	865 108	355	315	PE 560/250/90°	865 135	560	250	PE 710/710/90°	865 144	710	710

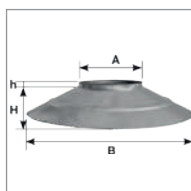

BAVETTES

BAV	Code	Ø A (mm)	Ø B (mm)	H (mm)	h (mm)	BAV	Code	Ø A (mm)	Ø B (mm)	H (mm)	h (mm)
BAV 80	865 220	90	250	50	60	BAV 355	865 226	363	700	110	60
BAV 100	865 221	110	300	50	60	BAV 400	865 227	408	760	130	80
BAV 125	875 222	135	330	50	60	BAV 450	865 228	458	800	140	80
BAV 160	875 223	170	480	60	60	BAV 500	865 229	508	850	140	80
BAV 200	874 485	208	500	60	60	BAV 560	875 230	568	900	150	80
BAV 250	865 224	258	560	70	60	BAV 630	865 231	638	1000	150	80
BAV 315	875 225	323	620	90	60	BAV 710	865 232	718	1100	150	80

CIRCULAIRES

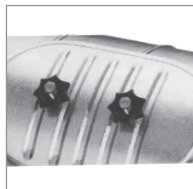

TRAPPES DE VISITE											
TV	Code	Pour conduit Ø (mm)	Dimensions (mm)	TV	Code	Pour conduit Ø (mm)	Dimensions (mm)	TV	Code	Pour conduit Ø (mm)	Dimensions (mm)
TV 100	865 285	100	180x80	TV 315	865 290	315	200x100	TV 560	865 295	560	400x300
TV 125	865 286	125	180x80	TV 355	865 291	355	300x200	TV 630	865 296	630	400x300
TV 160	865 287	160	200x100	TV 400	865 292	400	300x200	TV 710	865 297	710	400x300
TV 200	865 288	200	200x100	TV 450	865 293	450	300x200	-	-	-	-
TV 250	865 289	250	200x100	TV 500	865 294	500	300x200	-	-	-	-



FOURREAUX														
FL	Code	Fourreau Ø A (mm)	Colonne Ø (mm)	Longueur (mm)	FL	Code	Fourreau Ø A (mm)	Colonne Ø (mm)	Longueur (mm)	FL	Code	Fourreau Ø A (mm)	Colonne Ø (mm)	Longueur (mm)
FL 160	860 330	160	125	750	FL 315	860 333	315	250	750	FL 450	860 336	450	400	750
FL 200	860 331	200	160	750	FL 355	860 334	355	315	750	FL 500	860 337	500	450	750
FL 250	860 332	250	200	750	FL 400	860 335	400	355	750	FL 560	860 338	560	500	750



TES SOUCHES INSONORISEES *														
TES	Code	Ø A (mm)	Ø B (mm)	H (mm)	h (mm)	R (mm)	TES	Code	Ø A (mm)	Ø B (mm)	H (mm)	h (mm)	R (mm)	
TES 125	861 668	125	200	300	140	60	TES 400	862 112	400	500	620	300	60	
TES 160	861 733	160	250	300	140	60	TES 450	862 113	450	560	670	320	40	
TES 200	861 694	200	315	400	190	60	TES 500	862 114	500	630	720	340	40	
TES 250	861 734	250	355	400	190	60	TES 560	866 635	560	710	780	370	40	
TES 315	861 735	315	400	550	260	60	TES 630	866 636	630	800	850	400	40	
TES 355	862 110	355	450	580	280	60	-	-	-	-	-	-	-	

* Epaisseur laine de roche : 25 mm

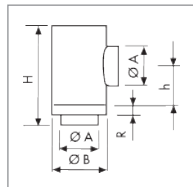

ACCESSOIRES

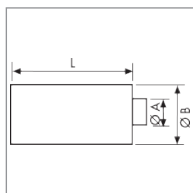

PIEGES A SONS / SILENCIEUX											
SIL	Code	Ø A (mm)	Ø B (mm)	L (mm)	SIL	Code	Ø A (mm)	Ø B (mm)	L (mm)		
SIL 125	861 547	125	250	600	SIL 400	861 579	400	500	600		
SIL 160	861 552	160	250	600	SIL 450	861 580	450	560	900		
SIL 200	861 556	200	315	600	SIL 500	861 581	500	630	900		
SIL 250	861 557	250	355	600	SIL 560	862 057	560	630	900		
SIL 315	861 558	315	400	600	SIL 630	862 058	630	710	900		
SIL 355	861 559	355	450	600	-	-	-	-	-	-	
SIL	ATTENUATION EN DB PAR BANDE DE FREQUENCE EN HZ										
	125	160	200	250	315	355	400	450	500	560	630
125 Hz	3	3	3	2	2	4	2	6	1	4	1
250 Hz	9	7	7	7	7	7	6	8	5	7	4
500 Hz	20	17	14	12	10	13	13	14	11	12	10
1000 Hz	28	23	20	18	15	14	19	16	14	12	11
2000 Hz	35	29	26	23	20	3	16	13	12	12	8
4000 Hz	28	20	15	10	7	8	8	13	9	10	9

- Laine de verre M0
- Conforme à la norme NF EN ISO 7235



CLAPETS ANTI-RETOUR								
CAR	Code	Ø (mm)	CAR	Code	Ø (mm)	CAR	Code	Ø (mm)
CAR 80	863 597	80	CAR 125	860 087	125	CAR 200	860 090	200
CAR 100	860 085	100	CAR 150	860 088	150	CAR 250	860 708	250
CAR 110	860 086	110	CAR 160	860 089	160	CAR 315	863 598	315



COUVERCLES / GRILLAGES								
CGR	Code	Ø (mm)	CGR	Code	Ø (mm)	CGR	Code	Ø (mm)
CGR 80	875 077	80	CGR 315	874 470	315	CGR 630	875 083	630
CGR 100	875 078	100	CGR 355	874 643	355	CGR 710	875 084	710
CGR 125	875 079	125	CGR 400	874 342	400	-	-	-
CGR 160	875 080	160	CGR 450	875 081	450	-	-	-
CGR 200	874 504	200	CGR 500	874 448	500	-	-	-
CGR 250	874 455	250	CGR 560	875 082	560	-	-	-

NON ISOLES



GAINES SEMI-RIGIDES GALVA M0							
GG	Code	Ø (mm)	Longueur (m)	GG	Code	Ø (mm)	Longueur (m)
GG 100	842 661	100	3	GG 200	847 715	200	3
GG 125	847 713	125	3	GG 250	842 662	250	3
GG 160	847 714	160	3	GG 315	842 663	315	3

- Classement : M0
- Température d'utilisation : - 30°C à + 350°C
- Stable au feu 1/4 heure

- Pour des diamètres et des longueurs différents de ceux proposés dans le tableau ci-joint : nous consulter.



GAINES SEMI-RIGIDES ALUMINIUM M0							
GA	Code	Ø (mm)	Longueur (m)	GA	Code	Ø (mm)	Longueur (m)
GA 80	820 793	80	3	GA 250	820 738	250	3
GA 100	820 186	100	3	GA 315	820 758	315	3
GA 125	820 190	125	3	GA 355	824 249	355	3
GA 150	820 192	150	3	GA 400	824 250	400	3
GA 160	820 194	160	3	GA 450	824 251	450	3
GA 200	820 737	200	3	GA 500	824 252	500	3

- Classement : M0
- Température d'utilisation : - 30°C à + 250°C

- Pour des diamètres et des longueurs différents de ceux proposés dans le tableau ci-joint : nous consulter.



GAINES SOUPLES ALUMINIUM M0							
GSA	Code	Ø (mm)	Longueur (m)	GSA	Code	Ø (mm)	Longueur (m)
GSA 80 M0/ 3M	820 208	80	3	GSA 80 M0/ 10M	821 667	80	10
GSA 100 M0/ 3M	820 202	100	3	GSA 100 M0/ 10M	821 602	100	10
GSA 125 M0/ 3M	820 204	125	3	GSA 125 M0/ 10M	820 760	125	10
GSA 150 M0/ 3M	820 205	150	3	GSA 150 M0/ 10M	821 275	150	10
GSA 160 M0/ 3M	820 616	160	3	GSA 160 M0/ 10M	820 206	160	10
GSA 200 M0/ 3M	820 195	200	3	GSA 200 M0/ 10M	820 207	200	10
GSA 250 M0/ 3M	820 739	250	3	GSA 250 M0/ 10M	820 736	250	10
GSA 315 M0/ 3M	823 589	315	3	GSA 315 M0/ 10M	823 590	315	10

- Classé A2 - PV : LNME P190364 DE/3 conforme à la NF EN 13501-1+A1 : 2013
- Température d'utilisation : - 25°C à + 220°C

- Pour des diamètres et des longueurs différents de ceux proposés dans le tableau ci-joint : nous consulter.



GAINES SEMI-RIGIDES SPECIAL GAZ									
GA	Code	Ø (mm)	Longueur (m)	Epaisseur (mm)	GA	Code	Ø (mm)	Longueur (m)	Epaisseur (mm)
GA GAZ 125	827 712	125	5	30/100	QUALIGAZ A5	826 491	int 118/125 ext	1.5	15/100

- Classement : M0
- GA GAZ : liaison réseau semi-rigide > bouche Epaisseur : 30/100 mm.
- Conforme DTU 68.2

- QUALIGAZ A5 : liaison bouche > chaudière Epaisseur : 15/100 mm.
- Conforme DTU 68.2

ISOLES

NOUVEAU



GAINES SEMI-RIGIDES ALUMINIUM ISOLEES M0/M0							
GA ISO	Code	Ø (mm)	Long. (m)	GA ISO	Code	Ø (mm)	Long. (m)
GA ISO 80 LG 3M	823 258	80	3	GA ISO 80 LG 2M	823 262	80	2
GA ISO 125 LG 3M	823 259	125		GA ISO 125 LG 2M	863 255	125	
GA ISO 160 LG 3M	823 260	160		GA ISO 160 LG 2M	863 256	160	
GA ISO 200 LG 3M	823 261	200		GA ISO 200 LG 2M	863 257	200	

- Classement : M0
- Flexible destiné aux installations de ventilation en basse et moyenne pression. Le pare-vapeur souple facilite courbure et installation. La paroi interne semi-rigide résiste aux graisses, aux agents chimiques (hors acides) et aux nettoyages mécaniques.
- Température d'utilisation : - 30°C à + 250°C
- Gaine interne : feuilard d'aluminium 10/100e
- Isolant : Laine de verre, épaisseur nominale: 25 mm
- Pare-Vapeur : complexe aluminium/polyester renforcé 8x8
- Diamètres standard : 82, 102, 127, 152, 160, 204, 254, 315, 355, 400, 455
- Longueur standard : 3 mètres (± 3 %)
- Emballage : carton collectif ou individuel
- Isolation 50 mm et longueurs spécifiques : sur demande



GAINES SOUPLES ALUMINIUM ISOLEES									
Ø (mm)	Longueur (m)	GSI		GSI MP		GSI		GSI MP	
		Isolation 25 mm	Code	Isolation 25 mm	Code	Isolation 50 mm	Code	Isolation 50 mm	Code
125	3	GSI 125/3M	820 722	GSI MP 125/3M	820 742				
160	3	GSI 160/3M	820 602	GSI MP 160/3M	820 743				
80	10	GSI 80/10M	823 615	GSI MP 80/10M	820 714	GSI 80/10M/50	820 767	GSI MP 80/10M/50	820 777
100	10	GSI 100/10M	823 616	GSI MP 100/10M	820 715	GSI 100/10M/50	820 768	GSI MP 100/10M/50	820 778
125	10	GSI 125/10M	820 598	GSI MP 125/10M	820 716	GSI 125/10M/50	820 769	GSI MP 125/10M/50	820 779
160	10	GSI 160/10M	820 599	GSI MP 160/10M	820 717	GSI 160/10M/50	820 770	GSI MP 160/10M/50	820 780
200	10	GSI 200/10M	820 600	GSI MP 200/10M	820 718	GSI 200/10M/50	820 771	GSI MP 200/10M/50	820 781
250	10	GSI 250/10M	820 601	GSI MP 250/10M	820 719	GSI 250/10M/50	820 772	GSI MP 250/10M/50	820 782
315	10	GSI 315/10M	820 799	GSI MP 315/10M	820 720	GSI 315/10M/50	820 773	GSI MP 315/10M/50	820 783
355	10	GSI 355/10M	820 063	GSI MP 355/10M	820 721	GSI 355/10M/50	820 774	GSI MP 355/10M/50	820 784
400	10	GSI 400/10M	820 062	GSI MP 400/10M	820 740	GSI 400/10M/50	820 775	GSI MP 400/10M/50	820 785
500	10	GSI 500/10M	820 084	GSI MP 500/10M	820 741	GSI 500/10M/50	820 776	GSI MP 500/10M/50	820 786

- Isolation thermique
- Conduit intérieur classé M0
- Classement M0/M1
- Température d'utilisation : - 30°C à + 250°C
- Pression d'utilisation : 3000 Pa max
- Vitesse d'air : 30 m/s max
- Conductivité thermique : k = 0,0370W/mk
- Densité : 16 Kg/m3
- Application en ventilation et en climatisation tertiaire
- Conduits flexibles isolés en complexe alu/polyester constitués d'un conduit intérieur classé M0, protégé par un matelas de 25 ou 50 mm de laine de verre recouvert d'un pare vapeur aluminisé classé M1
- Pour des diamètres et des longueurs différents de ceux proposés dans le tableau ci-joint : veuillez nous consulter



GAINES SOUPLE ISOLEES ECOSOFT							
GSI-GH ECOSOFT	Code	Ø (mm)	Longueur (m)	GSI-GH ECOSOFT	Code	Ø (mm)	Longueur (m)
GSI-GH ECOSOFT 80 L10M	810 800	80	10	GSI-GH ECOSOFT 200 L10M	810 804	200	10
GSI-GH ECOSOFT 100 L10M	810 801	100	10	GSI-GH ECOSOFT 250 L10M	810 805	250	10
GSI-GH ECOSOFT 125 L10M	810 802	125	10	GSI-GH ECOSOFT 315 L10M	810 806	315	10
GSI-GH ECOSOFT 160 L10M	810 803	160	10	-	-	-	-
GSI-GH ECOSOFT 80/50MM L10M	810 810	80	10	GSI-GH ECOSOFT 200/50MM L10M	810 814	200	10
GSI-GH ECOSOFT 100/50MM L10M	810 811	100	10	GSI-GH ECOSOFT 250/50MM L10M	810 815	250	10
GSI-GH ECOSOFT 125/50MM L10M	810 812	125	10	GSI-GH ECOSOFT 315/50MM L10M	810 816	315	10
GSI-GH ECOSOFT 160/50MM L10M	810 813	160	10	-	-	-	-

INDECHIRABLE, SANS DEMANGEAISON, SANS ODEUR, SANS POUSSIERE

- Spécial gainable en habitat collectif et individuel
- Conduit flexible intérieur classé M0
- Isolant laine de verre ECOSOFT*, 25 ou 50 mm
 - Résistance thermique : 0,039 W/mk
 - Densité : 14 Kg/m3
- Housse extérieure en polyester indéchirable métallisé 45 µ
- Température d'utilisation : - 30°C à + 120°C
- Pression d'utilisation : 3000 Pa max
- Vitesse d'air : 30 m/s max



POSE

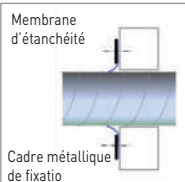

TRAVERSEE DE MUR ETANCHE					
EDP	Code	Pour conduit Ø (mm)	EDP	Code	Pour conduit Ø (mm)
EDP 80/200	860 632	de 80 à 200	EDP 250/500	860 633	de 250 à 500
<ul style="list-style-type: none"> Traversée de mur étanche < 500 Pa Du Ø 80 au Ø 500 mm Pour maisons BBC, Effiénergie, PassivHaus 			<ul style="list-style-type: none"> Livré par 2 pièces EDP Ø mini/maxi 		



COLLIERS SUPPORTS ISOLEES								
CSU ISOLE	Code	Ø (mm)	CSU ISOLE	Code	Ø (mm)	CSU ISOLE	Code	Ø (mm)
CSU 80 Isolé	867 730	80	CSU 200 Isolé	867 744	200	CSU 400 Isolé	867 748	400
CSU 100 Isolé	867 731	100	CSU 250 Isolé	867 745	250	CSU 450 Isolé	863 054	450
CSU 125 Isolé	867 742	125	CSU 315 Isolé	867 746	315	CSU 500 Isolé	867 749	500
CSU 160 Isolé	867 743	160	CSU 355 Isolé	867 747	355	CSU 630 Isolé	868 249	630
<ul style="list-style-type: none"> Double filetage avec écrous imperdables Fixation sur tige filetée Ø 8 ou Ø 100 mm 			<ul style="list-style-type: none"> CSU Ø Isolé 					



COLLIERS DE SERRAGE					
CX	Code	Ø (mm)	COF	Code	Ø (mm)
CX 125 (x2)	860 097	80/170	COF 60	864 992	60
CX 215 (x2)	860 099	50/215	COF 80 (x4)	860 107	80
CX 250	860 742	50/288	COF 100 (x4)	860 101	100
CX 315	860 773	50/370	COF 125 (x2)	860 103	125
			COF 150 (x2)	860 105	150

CX Ø - Réglable - Acier inoxydable / COF Ø - Monofil Acier zingue



Bande perforée	
BP	Code
BP 8/25	865 298
<ul style="list-style-type: none"> Bande perforée en acier galvanisé Charge maxi : <ul style="list-style-type: none"> BP 6/17 = 100 Kg BP 8/25 = 220 Kg Épaisseur 6 ou 8 mm Épaisseur 6 ou 8 mm Largeur 17 ou 25 mm Trous Ø 8 mm Rouleau 25 m. BP épaisseur/largeur 	



Adaptation	
ADAPT	Code
ADAPT-BP	865 303
<ul style="list-style-type: none"> Adaptation pour bande perforée (BP) sur support terrasse SP universel 	



Bande de suspension extra-large	
BP	Code
BP 10/50 PL	890 018
<ul style="list-style-type: none"> Pour éviter le pincement des conduits dû à des systèmes de support trop minces (> diminution de la section de passage) nous recommandons l'utilisation de la bande de suspension. Largeur 50mm Perforations tous les 50 mm Livré en rouleau de 10 m 	

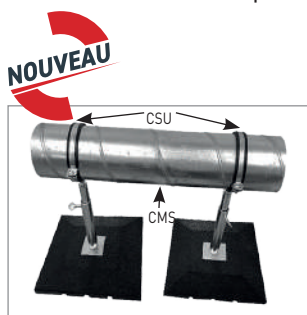
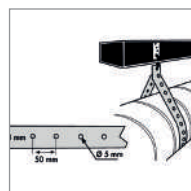

SUPPORT DE TERRASSE		
SUPPORTS TERRASSE	Code	Hauteur réglable
KIT MSP Composition du kit : 2 matelas supports 2 pieds réglables	867 126	330 à 510 mm

- Pied Télescopique en acier galvanisé, base en caoutchouc, destiné à supporter en terrasse les conduits de ventilation.
- La hauteur totale est réglable de 330 à 510 mm ce qui permet de s'adapter à toutes les configurations.
- Conforme à la directive française DTU 68.3

- Montage en quelques secondes contre 1 à 2 minutes avec le système traditionnel (Les colliers isolés CSU ne sont pas inclus dans le kit)

POSE / SUSPENSION

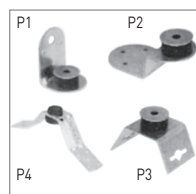

PATTES DE FIXATION	Code
P1 (x4)	865 299
P2 (x4)	865 300
P3 (x4)	865 301
P4 (x4)	865 302

- Fixation par tige filetées Ø 8 mm
- Charges des plots 30 Kg
- Dureté 40/45 Shore
- Livrées par 4



VIS AUTOFOREUSE	Code
VIS AUTO PERF 13 mm	990 002
VIS AUTO PERF 19 mm	990 003

- Boîte de 500 pièces
- Livrées avec un embout magnétique par boîte
- Diamètre 4,2 mm
- Longueur 13 ou 19 mm



MASTIC ACRYLIQUE	Code
MASTIC ACRY 1 Kg	863 180
MASTIC ACRY 6 Kg	863 181

- Pâte épaisse à base d'acrylique.
- Résistance : - Acrylique, utilisation intérieure : - 30°C à + 80°C

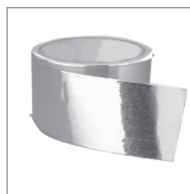

BANDES ADHESIVES	Code
BA 50/10 ml	990 713
BA 50/50 ml	992 797

- Bande alu adhésive
- Largeur 50 mm.
- Rouleau 10 m ou 50 m.
- Utilisation intérieure
- Résistance : - 40°C à + 80°C



PATTES DE FIXATION	Code
ROULEAU PVC 50/33	897 689

- Bande PVC adhésive
- Largeur 50 mm
- Rouleau 33 m.



PLOTS ELASTOMERES	Code
CHOC ISOL	990 001

- Matière : Néoprène
- Dimension : 45 x 45 mm
- Epaisseur : 20 mm
- Charge maxi : par plot 60 Kg.



MATELAS RESILIENT	Code
MATELAS RESILIENT	858 215

- Matelas isolant adhésif pour conduit en traversée de mur ou de dalle
- Protection M1
- Epaisseur 5 mm
- Largeur 225 mm
- Longueur 25 m

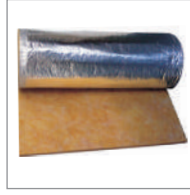

ISOLATION THERMIQUE	Code
CLIMAVER 202 M0/25	822 115
CLIMAVER 224 M1/25	821 773

- Isolation thermique de conduit, pour une utilisation en intérieur

CLIMAVER 202 : Ep. 25 mm x Larg. 1,50 m x Long. 10 m - Surface 11,5 m²
 CLIMAVER 224 : Ep. 25 mm x Larg. 1,20 m x Long. 12 m - Surface 14,4 m²

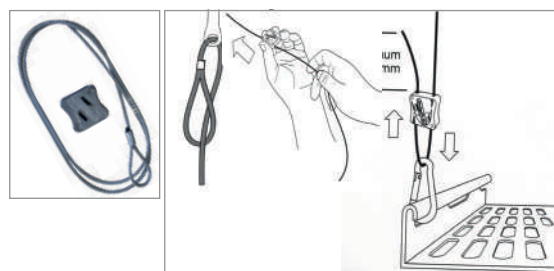

CABLES ACIER		
LDG	Code	Description
LDG 2/2	990 012	10 câbles acier 2m x 2 mm + 10 connecteurs rapides de suspension
LDG 2/5	990 013	10 câbles acier 5m x 2 mm + 10 connecteurs rapides de suspension
LDG 3/2	990 014	10 câbles acier 2m x 3 mm + 10 connecteurs rapides de suspension
LDG 3/5	990 015	10 câbles acier 5m x 5 mm+ 10 connecteurs rapides de suspension

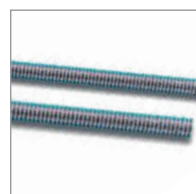

TIGES FILETEES	Code
CTR M8	990 008

- 10 tiges filetées acier M8 - Longueur 1 m



CROCHETS	Code
CSC M8	990 017

- 100 crochets sans chevilles
- Charge maxi 75 kg



CRAMPONS	Code
CTK M8	990 010

- 10 crampons de poutrelles pour tiges filetées CTR M8



ENTRETOISES	Code
CCR M8	990 009

- 100 entretoises pour tiges filetées CTR M8

CHAPEAUX DE TOITURE

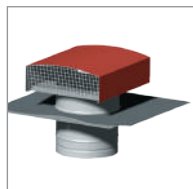

CHAPEAUX DE TOITURE METALLIQUES									
CT Tuile	Code	Ø (mm)	Débit à 20 Pa Rejet d'air	Débit à 20 Pa Prise d'air	CT Ardoise	Code	Ø (mm)	Débit à 20 Pa Rejet d'air	Débit à 20 Pa Prise d'air
CT 125 tuile	875 343	125	295	160	CT 125 ardoise	875 345	125	295	160
CT 150/160 tuile	872 085	160	420	245	CT 150/160 ardoise	872 086	160	420	245
CT 200 tuile	870 075	200	900	600	CT 200 ardoise	874 151	200	900	600
CT 250 tuile	870 707	250	1050	850	CT 250 ardoise	874 182	250	1050	850
CT 315 tuile	870 891	315	1800	1100	CT 315 ardoise	874 183	315	1800	1100
CT 355 tuile	875 056	355	2600	1700	CT 355 ardoise	872 087	355	2600	1700
CT 400 tuile	875 057	400	3000	2100	CT 400 ardoise	872 088	400	3000	2100
CT 450 tuile	874 459	450	3600	2100	CT 450 ardoise	872 090	450	3600	2100
CT 500 tuile	875 058	500	4700	3500	CT 500 ardoise	872 092	500	4700	3500

CTM Tuile	Code	Ø (mm)	Débit à 20 Pa Rejet d'air	Débit à 20 Pa Prise d'air	CTM Ardoise	Code	Ø (mm)	Débit à 20 Pa Rejet d'air	Débit à 20 Pa Prise d'air
CTM 125 600x600	872 081	125	295	160	CTM 125 600x600	872 082	125	295	160
CTM 160 600x600	872 084	160	420	245	CTM 160 600x600	872 083	160	420	245

- Conçu pour le rejet ou la prise d'air en toiture
- Compatible à tous les systèmes de couverture tuile ou ardoise
- Capot pare pluie en aluminium pré laqué avec grille de protection

- Abergement en plomb
- Manchon de raccordement en acier galvanisé
- CT Ø Couleur

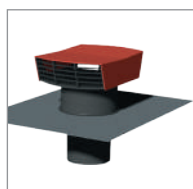

CHAPEAUX DE TOITURE PLASTIQUES									
CT P Tuile	Code	Ø (mm)	Débit à 20 Pa Rejet d'air	Débit à 20 Pa Prise d'air	CT P Ardoise	Code	Ø (mm)	Débit à 20 Pa Rejet d'air	Débit à 20 Pa Prise d'air
CT 125 P tuile	870 073	125	320	170	CT 125 P ardoise	873 999	125	320	170
CT 150/160 P tuile	874 467	160	320	210	CT 150/160 P ardoise	875 463	160	320	210

- Conçu pour le rejet ou la prise d'air en toiture
- Compatible à tous les systèmes de couverture tuile ou ardoise
- Capot pare pluie en plastique avec grille de protection

- Abergement en plomb
- Manchon de raccordement en plastique
- CT Ø P Couleur

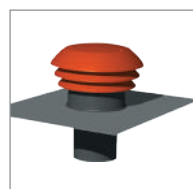

CHAPEAUX DE TOITURE PLASTIQUES									
CPR Tuile	Code	Ø (mm)	Débit à 20 Pa Rejet d'air	Débit à 20 Pa Prise d'air	CPR Ardoise	Code	Ø (mm)	Débit à 20 Pa Rejet d'air	Débit à 20 Pa Prise d'air
CPR 125 tuile	876 000	125	320	200	CPR 125 ardoise	876 003	125	320	200
CPR 150/160 tuile	876 002	160	360	250	CPR 150/160 ardoise	876 005	160	360	250

- Conçu pour le rejet ou la prise d'air en toiture
- Compatible à tous les systèmes de couverture tuile ou ardoise
- Capot pare pluie en plastique avec grille de protection

- Abergement en plomb
- Manchon de raccordement en plastique
- CPR Ø Couleur

PRISES & SORTIES D'AIR



PARE PLUIE					
CP	Code	Ø (mm)	CP	Code	Ø (mm)
CP 80	875 051	80	CP 355	874 639	355
CP 100	875 052	100	CP 400	874 326	400
CP 125	875 053	125	CP 450	874 979	450
CP 160	874 625	160	CP 500	874 656	500
CP 200	874 479	200	CP 560	875 054	560
CP 250	874 453	250	CP 630	874 263	630
CP 315	874 478	315	CP 710	875 055	710

- Conçu pour le rejet ou la prise d'air en toiture
- Compatible à tous les systèmes de couverture
- Capot pare-pluie galva avec grillage de protection
- S'installe en bout de conduit spiraté CMS



FACADE					
APC	Code	Ø (mm)	APC	Code	Ø (mm)
APC 80	875 060	80	APC 355	875 065	355
APC 100	875 061	100	APC 400	874 637	400
APC 125	875 062	125	APC 450	875 066	450
APC 160	875 063	160	APC 500	875 067	500
APC 200	874 636	200	APC 560	875 068	560
APC 250	874 474	250	APC 630	875 069	630
APC 315	875 064	315	APC 710	875 070	710

- Equipé d'un grillage anti-volatile
- S'installe à l'extrémité d'un conduit ou sur le piquage de rejet d'un extracteur



FACADE					
PAQS	Code	Ø (mm)	PAQS	Code	Ø (mm)
PAQS 100	870 254	100	PAQS 150	870 252	150
PAQS 125	870 253	125	PAQS 160	870 263	160
			PAQS 200	870 287	200

- Pour montage en parois verticale
- Equipé d'un grillage anti-volatile
- Acier inoxydable certifié SS304



FIXATION CONDUIT		
CHEVETRE	Code	Ø (mm)
Chevêtre 125	897 685	125
Chevêtre 150	897 686	150
Chevêtre 160	890 033	160

- Permet le maintien d'un conduit avant la fixation au chapeau de toiture.
- A fixer par clouage ou vissage sur les chevrons
- Chevêtre Ø

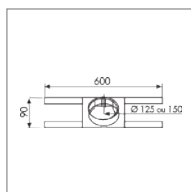

REGISTRES

REGISTRES CIRCULAIRES MOTORISES



Page 405

REGISTRES CIRCULAIRES MANUELS



Page 407



SERVOMOTEUR LF/LM

LA MOTORISATION DES REGISTRES



CIRCULAIRES



LES + PRODUIT

- Construction robuste
- Commande manuelle ou électrique
- Disponible du Ø 80 à 710 mm

ASSEMBLAGE

- Destiné à isoler une branche d'un réseau de ventilation ou de conditionnement d'air
- Pour locaux tertiaires et logements individuels (climatisation)

GUIDE DE CHOIX

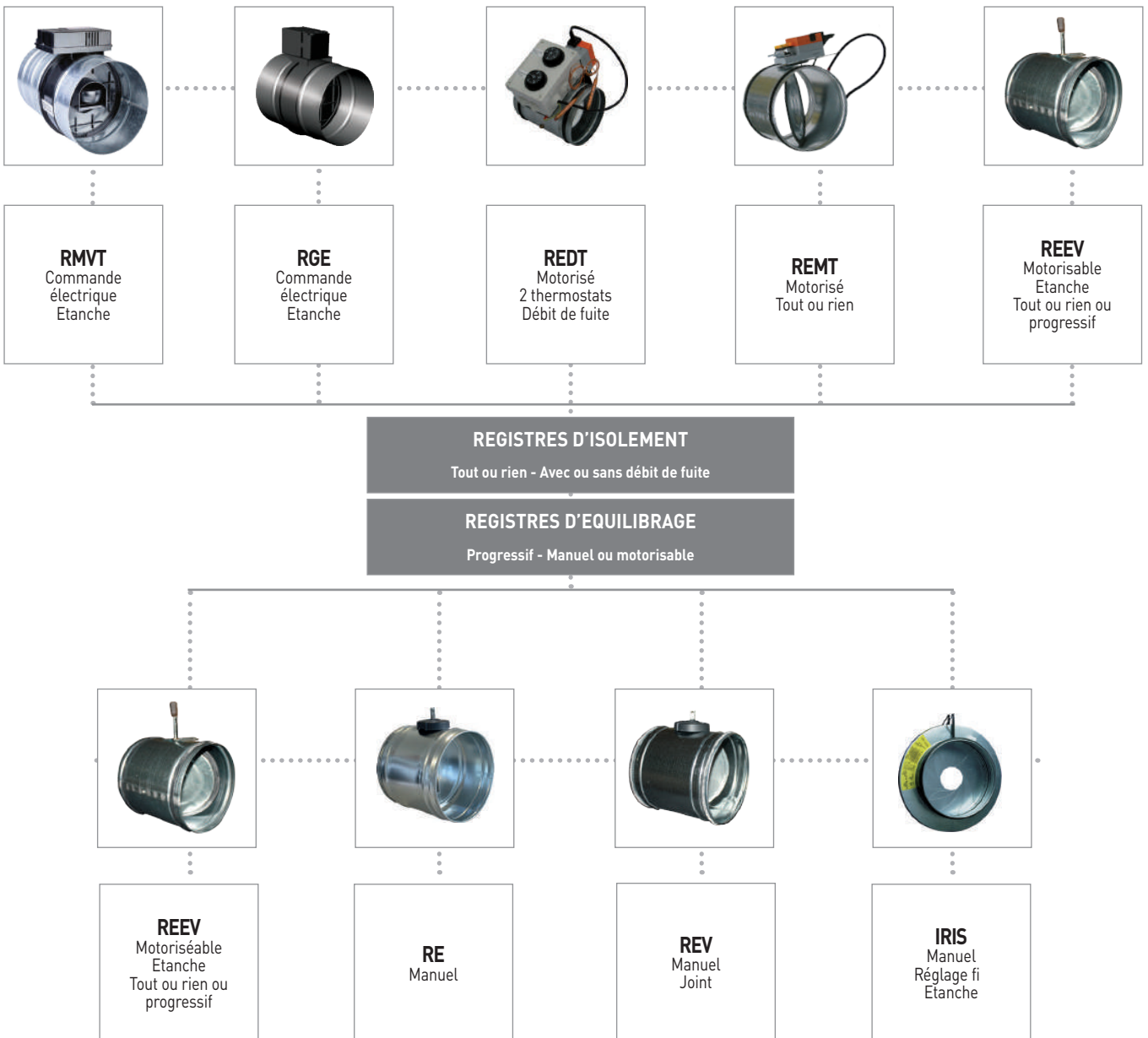

CIRCULAIRES MOTORISES

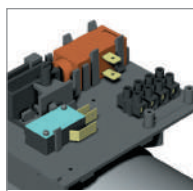

Temps de réponse	Registre ouvert sous tension	Registre fermé sous tension
A l'ouverture	40 secondes	80 secondes
A la fermeture	80 secondes	40 secondes

REGISTRE MOTORISE OUVERT SOUS TENSION			REGISTRE MOTORISE FERME SOUS TENSION		
RMVT	Code	Ø (mm)	RMVT	Code	Ø (mm)
RMVT/O-160	869 637	160	RMVT/F-160	862 742	160
RMVT/O-200	869 638	200	RMVT/F-200	862 743	200

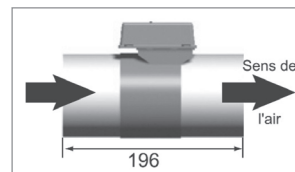

- Caractéristiques
- Corps + volet intérieur en matière plastique
- Manchette de connexion en acier galvanisé
- Moteur à vérin thermique 220 V
- Puissance 4,5 W
- Pression de fonctionnement < 200 Pa
- Mise sous tension 12 heures maximum en continu
- Nombre de cycles 18000
- Température maxi d'utilisation 60°C
- Hygrométrie < 90% HR
- Registre tout ou rien : ouvert débit 100%, fermé débit 0%

- Mise en oeuvre
- Simple emboîtement des conduits
- Etanchéité par mastic + bande adhésive VMC
- Boîtier électrique placé sur le haut ou sur le côté (jamais sur le bas)
- Moteur ventilé
- Registre tout ou rien, ne pas limiter la course en ouverture ou en fermeture
- Sécurité, prévoir un disjoncteur phase + neutre 1 A (DIJS 05.1)
- Avec contacteur fin de course possibilité de raccorder témoin de mise sous tension



Temps de réponse	Registre ouvert sous tension	Registre fermé sous tension
A l'ouverture	8 secondes	8 secondes
A la fermeture	8 secondes	8 secondes

REGISTRE MOTORISE OUVERT SOUS TENSION			REGISTRE MOTORISE FERME SOUS TENSION		
RGE	Code	Ø (mm)	RGE	Code	Ø (mm)
RGE 100M/O	861 778	100	RGE 100M/F	860 557	100
RGE 125M/O	861 775	125	RGE 125M/F	860 531	125
RGE 150M/O	860 529	150	RGE 150M/F	860 534	150
RGE 160M/O	861 776	160	RGE 160M/F	860 482	160
RGE 200M/O	861 777	200	RGE 200M/F	860 544	200

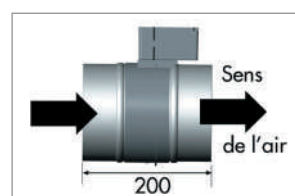

- Registres circulaires, en matière plastique
- Manchettes de connexion en acier galvanisé
- Un bloc moteur électrique pour l'ouverture et la fermeture du volet
- RGE Ø M
- Alimentation 230 V

- Consommation :
 - Moteur en fonctionnement : 2,2 W
 - Moteur sous tension 1,5 W
- Température maxi d'utilisation : 60°C
- Pression de fonctionnement : P ≤ 200 Pa

CIRCULAIRES MOTORISEES



REGISTRES MOTORISEES D'ISOLEMENT ET D'EQUILIBRAGE							
REMT	Code	Ø (mm)	Longueur (mm)	REMT	Code	Ø (mm)	Longueur (mm)
REMT 125	860 310	125	200	REMT 250	860 313	250	200
REMT 160	960 311	160	200	REMT 315	860 558	315	200
REMT 200	860 312	200	200	REMT 355	860 492	355	200

- Registres circulaires motorisés tout ou rien
- Moteur 230 V
- Raccord mâle
- REMT Ø



REGISTRES MOTORISEES D'ISOLEMENT ET D'EQUILIBRAGE								
REDT	Code	Ø (mm)	A (mm)	B (mm)	C (mm)	D (mm)	E (mm)	E (mm)
REDT 160	860 518	160	160	200	125	265	240	
REDT 200	860 519	200	200	200	125	305	280	
REDT 250	860 520	250	250	200	125	355	330	
REDT 315	860 521	315	315	300	215	420	395	
REDT 355	860 522	355	355	300	125	460	435	

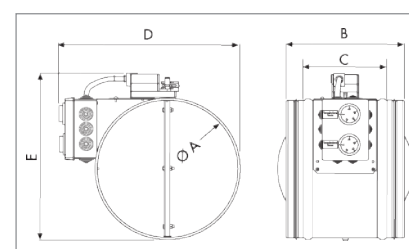

- Registres circulaires commandés par 2 sondes de gaine réglables intégrées
- Moteur clapet et sondes de température pré-câblés d'usine, raccordement sur une boîte de dérivation fournie
- Clapet non étanche afin d'avoir un débit de fuite permettant une mesure représentative de la température extérieure
- Réglages usine des sondes : 16°C et 24°C ajustables par l'utilisateur
- Plage de réglage des consignes : 0 - 90°C
- Alimentation : 230V
- Utilisable pour la géoventilation
- REDT Ø



REGISTRES MOTORISEES D'ISOLEMENT ET D'EQUILIBRAGE				
REEV	Code	Ø (mm)	C (mm)	X (mm)
REEV 125	860 461	125	200	8
REEV 160	860 463	160	200	8
REEV 200	860 499	200	200	8
REEV 250	860 005	250	200	8
REEV 315	860 357	315	300	12
REEV 355	860 365	355	300	12
REEV 400	860 011	400	400	12
REEV 450	860 569	450	450	-
REEV 500	860 464	500	500	-

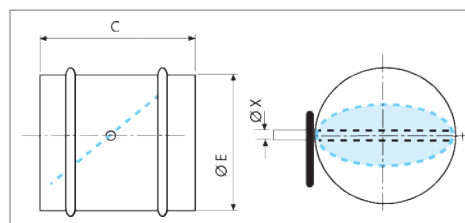

Référence	Code
Commande manuelle REEV/MV Ø<315	860 486
Commande manuelle REEV/MV Ø<250	860 324

- Registres circulaires, en acier galvanisé
- Pour l'équilibrage des réseaux de ventilation proportionnel
- Emboîtement mâle
- Motorisables avec servomoteurs
- Étanchéité selon EN 1751
- REEV Ø

- Commande manuelle REEV/MV Diam < 315 pour tous registres dont le diamètre est inférieur au 315 soit un axe de 8 mm.
- Commande manuelle REEV/MV Diam > 250 pour tous registres dont le diamètre est supérieur au 250 soit un axe de 12 mm.



SERVOMOTEURS				
LF	Code	Tension (V)	Version	Couple
LF 230 S	700 193	230	antigel	4 Nm
LF 24 S	700 184	24	antigel	4 Nm
LF 24 SR	700 183	24	proportionnel + ressort de rappel	4 Nm



SERVOMOTEURS				
LM	Code	Tension (V)	Version	Couple
LM 24 A	700 199	24	tout ou rien	5 Nm
LM 24 A SR	700 179	24	proportionnel	5 Nm
LM 230 A	700 185	230	tout ou rien	5 Nm

CIRCULAIRES MANUELS



REGISTRES D'EQUILIBRAGE								
RE	Code	Ø (mm)	RE	Code	Ø (mm)	RE	Code	Ø (mm)
RE 80	864 718	80	RE 250	864 721	250	RE 500	864 727	500
RE 100	864 719	100	RE 315	864 722	315	RE 560	864 728	560
RE 125	864 720	125	RE 355	864 724	355	RE 630	864 729	630
RE 160	864 273	160	RE 400	864 725	400	RE 710	864 730	710
RE 200	864 418	200	RE 450	864 726	450			

- Registres circulaires manuels en acier galvanisé avec volet en tôle pleine pour conduits circulaires.
- Emboîtement mâle.
- Pour l'équilibrage ou fermetures complètes des réseaux de ventilation.
- RE Ø



REGISTRES D'EQUILIBRAGE								
REV	Code	Ø (mm)	REV	Code	Ø (mm)	REV	Code	Ø (mm)
REV 125	863 272	125	REV 315	865 692	315	REV 500	867 130	500
REV 160	863 318	160	REV 355	867 128	355	REV 560	866 680	560
REV 200	863 354	200	REV 400	867 129	400	REV 630	866 681	630
REV 250	865 634	250	REV 450	866 679	450	-	-	-

- Registres circulaires manuels en acier galvanisé avec volets en tôle pleine pour conduits circulaires
- Pour l'équilibrage des réseaux de ventilation
- Emboîtement mâle à joint
- REV Ø



REGISTRES A DIAPHRAGME						
IRIS	Code	Ø d (mm)	Ø D (mm)	L (mm)	A (mm)	Poids (Kg)
IRIS 125	867 734	124	188	110	30	0.7
IRIS 160	867 735	159	230	110	30	0.9
IRIS 200	867 736	199	285	110	30	1.4
IRIS 250	867 737	249	335	135	40	2.1
IRIS 315	867 738	314	410	135	40	3.5
IRIS 400	867 739	398	525	190	60	6.4
IRIS 500	867 740	498	655	170	50	9.6
IRIS 630	867 741	628	815	170	50	15.6

- Registre à diaphragme en acier galvanisé
- Opérations manuelles de réglage et contrôle effectués par l'extérieur du conduit
- Mise en oeuvre très simple sur conduits circulaires
- Piquages à joints conforme à la norme NFP 50-401
- Faible encombrement longitudinal
- Deux prises de pression amont/aval
- Faible niveau sonore
- IRIS Ø

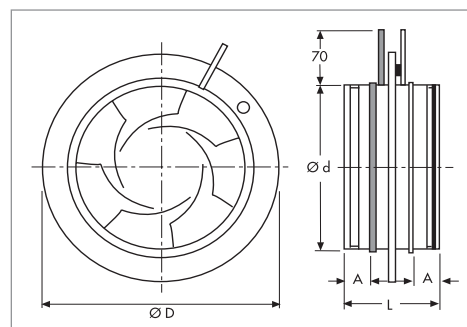

CONDUITS & ACCESSOIRES PLASTIQUES

CONDUITS & ACC. SEMI-RIGIDES EXTRA-PLATS



PLUGGIT OBLONG
Page 410

CONDUITS & ACC. RIGIDES



TUBPLA
Page 414

CONDUITS FLEXIBLES ISOLES / NON ISOLES



ISOLES
Page 418



RENFORCES
Page 419



STANDARDS
Page 419



CONDUITS & ACC. SEMI-RIGIDES CIRCULAIRES



PLUGGIT CIRCULAIRE
Page 412

CONDUITS & ACCESSOIRES POLYETHYLENES



TUBISO
Page 417



PLUGGIT

QUALITE & CONFORMITE
POUR UN RESEAU DE PRO



PLUGGIT

Un réseau conforme aux exigences de la RE2020.



RESEAU PLUGGIT OBLONG



LES + PRODUIT

- Facilité de mise en oeuvre
- Réseau à faible perte de charge
- Etanchéité à l'air

APPLICATION

- Idéalement conçu pour les réseaux de gaines en double-flux dans l'habitat pavillonnaire

GAMME

- Réseau et accessoires PLUGGIT CIRCULAIRE
- Réseau et accessoires PLUGGIT OBLONG

CARACTERISTIQUES TECHNIQUES

PLUGGIT CO	Code	Description
C050/25	810 400	Conduit oblong semi-rigide, longueur 25 m
ISOL 50/10ML	810 301	Isolant pour conduit C050/25, longueur 10 m
FXR50	810 404	Etriers de fixation (sachet de 30 pièces)
PLI 50/5P	810 510	Plénum 5 piquages - extraction / insufflation raccord conduit circulaire Ø 125 mm, 420 x 200 x 183 mm
PLI 50/9P	810 509	Plénum 9 piquages - extraction / insufflation raccord conduit circulaire Ø 150/160 mm, 415 x 420 x 183 mm
NOD50	810 406	Plenum / nourrice modulaire
BRF50	810 407	Bouchon M/F nourrice modulaire
RMN50 M/F	810 408	Raccord nourrice NOD50
MCR50	810 401	Manchon droit pour raccord 2 conduits C050/25
CVR50	810 402	Coude vertical pour conduit C050/25
CHR50	810 403	Coude horizontal pour conduit C050/25
THR50	810 410	Té horizontal pour conduit C050/25
ABM50	810 511	Adaptateur pour bouche Ø 80/100 et 125 mm
ACR 50/80	810 415	Manchette de raccordement, connexion réseau circulaire Ø 80
ACR 50/125	810 416	Manchette de raccordement, connexion réseau circulaire Ø 125
MTA 50	810 512	Rallonge traversée de dalle pour ABM50, multi Ø 80, 100 et 125
WSG 125	810 412	Grille extérieure inox verni - Raccord circulaire Ø 125 mm
WSG 150	810 413	Grille extérieure inox verni - Raccord circulaire Ø 160 mm

PLENUM NOURRICE MODULAIRE NOD50



Plénum modulaire, type nourrice de chauffage.

Un départ par bouche d'extraction ou de soufflage

Avec registre de réglage incorporé et trappe de visite pour nettoyage du réseau.

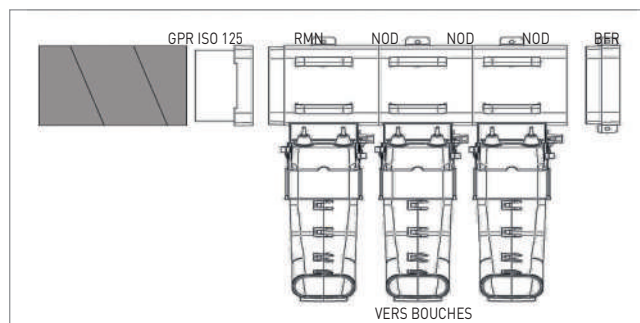

ISOL 50/10ML



FXR50



PLI 50/5P



PLI 50/9P



BRF50



RMN50 M/F



MCR50



CVR50



CHR50



THR50



ABM50



ACR50/80



ACR50/125



MTA50



WSG

RESEAU PLUGGIT CIRCULAIRE

NOUVEAU



LES + PRODUIT

- Facilité de mise en oeuvre
- Réseau à faible perte de charge
- Etanchéité à l'air

APPLICATION

- Idéalement conçu pour les réseaux de gaines en ventilation hygroréglable simple flux dans l'habitat pavillonnaire

GAMME

- Réseau et accessoires PLUGGIT CIRCULAIRE
- Réseau et accessoires PLUGGIT OBLONG

CARACTERISTIQUES TECHNIQUES

SOLUTION
HYGRO
OCTEO +
PLUGGIT CC

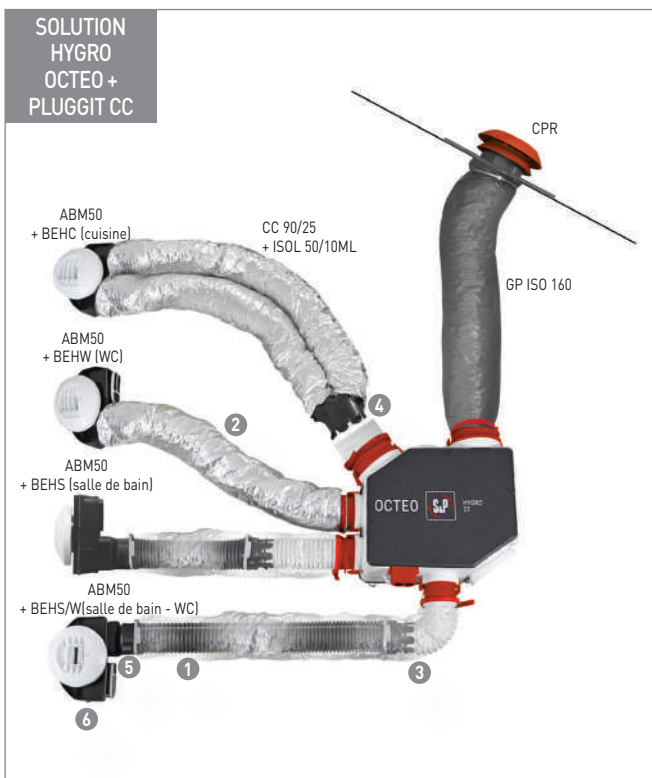

CARACTERISTIQUES GENERALES

Réseau semi-rigide circulaire Ø 90 mm avec ses accessoires de montage, permettant de réaliser une installation conforme aux prescriptions techniques et notamment sur les installations hygroréglables. L'adaptateur pour bouches de Ø 80 à 125 mm ABM50 permet un montage mural, plafond avec une connexion au réseau arrière ou latérale et une possibilité d'épaisseur de support de 10 à 25 mm et jusqu'à 300 mm avec l'accessoire de traversée de dalle MTA50.



PLUGGIT CC	Code	Description
CC90/25	810 430	Conduit circulaire semi-rigide, diamètre 90 mm, longueur 25m
ISOL 50/10ML	810 301	Isolant pour conduit CC90/25, longueur 10m
RED 80/90 P	865 052	Reducteur pour conduit circulaire 90 mm (CC90/25) et piquage Ø 80 mm (bride incluse)
RED 90/125 P	865 053	Reducteur pour conduit circulaire 90 mm (CC90/25) 2 sorties et piquage diamètre 125 (bride incluse)
ACR 50/90	810 418	Manchette de raccordement, connexion réseau circulaire 90 mm (CC90/25) à oblong 50 x 114 mm (C050/25)
ABM50	810 511	Adaptateur pour bouche Ø 80/100 et 125 mm
MTA 50	810 512	Rallonge traversée de dalle pour ABM50, multi Ø 80, 100 et 125

RESEAU PLUGGIT CIRCULAIRE

RESEAU TYPE AVEC ADAPTATEUR ABM50

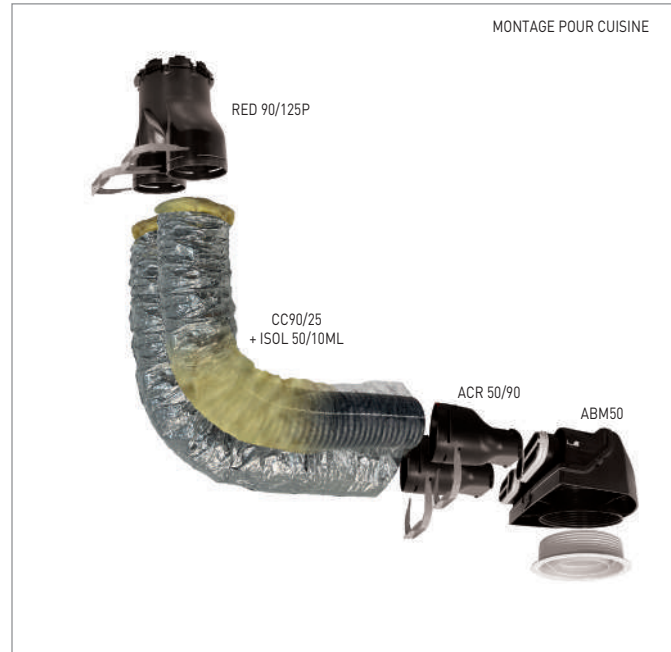

- Connexion du réseau possible horizontalement ou verticalement
- Double connexion d'une bouche (non fournie) en position verticale
- Multi Ø : 80, 100 et 125 mm

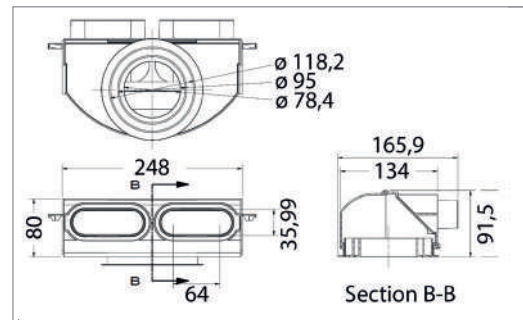
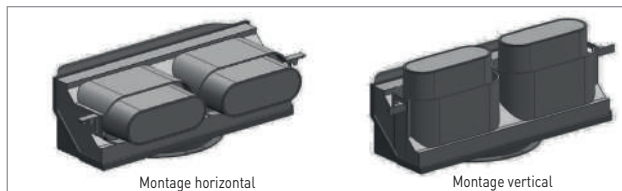



TUBPLA



LES + PRODUIT

- Gamme complète, équivalent Ø 80, 100 et 125 mm
- Résistance au feu : auto-extinguible
- Étanchéité classe D : gamme à joint TUBPLAV

APPLICATION

- Habitat : cuisines, toilettes, buanderies, caves ...
- Permet d'installer des réseaux de gaines discrets même visibles et dans des passages de dimensions réduites (doublures, faux-plafonds, boisseaux ...)
- Température de résistance maximum 80°C
- Assemblage & étanchéité par bande adhésive (TUBPLA)
- Assemblage & étanchéité par joints (TUBPLAV)

GAMME

- 40 x 110 mm = équivalent au Ø 80 mm
- 55 x 110 mm = équivalent au Ø 100 mm
- 55 x 220 mm = équivalent au Ø 125 mm

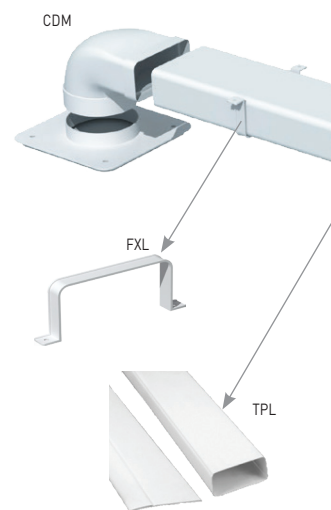

CONDUITS	Code	Description
TPL 80	832 100	Tube rectangulaire pliant - 40 x 110 mm - Longueur 1,5 m
TPL 100 Lg 1,5 m	832 003	Tube rectangulaire pliant - 55 x 110 mm - Longueur 1,5 m
TPL 100 Lg 3 m	832 117	Tube rectangulaire pliant - 55 x 110 mm - Longueur 3 m
TPL 125 Lg 1,5 m	832 116	Tube rectangulaire pliant - 55 x 220 mm - Longueur 1,5 m
TPL 125 Lg 3 m	832 118	Tube rectangulaire pliant - 55 x 220 mm - Longueur 3 m
TFR 80	832 109	Tube rectangulaire souple - 40 x 110 mm - Longueur 0,50 m
TFR 100	833 163	Tube rectangulaire souple - 55 x 110 mm - Longueur 0,50 m
TFR 125	833 164	Tube rectangulaire souple - 55 x 220 mm - Longueur 0,50 m
TPR 100 Lg 1,5 m	833 643	Tube rectangulaire - 55 x 110 mm - Longueur 1,5 m
TPR 100 Lg 3 m	833 219	Tube rectangulaire - 55 x 110 mm - Longueur 3 m
TPR 125 Lg 1,5 m	833 617	Tube rectangulaire - 55 x 220 mm - Longueur 1,5 m
TPR 125 Lg 3 m	833 217	Tube rectangulaire - 55 x 220 mm - Longueur 3 m
TPC 100	833 651	Conduit Ø 100 mm - Longueur 1,5 m
TFC 100	833 165	Conduit semi-rigide Ø 100 mm - Longueur 0,50 m

ACCESSOIRES	Code	Description
FXC 100 (x3)	833 657	Fixation pour conduit circulaire Ø 100 mm - sachet 3 unités
FXR 80 (x3)	832 106	Fixation pour conduit TPL - sachet 3 unités
FXR 100 (x3)	833 650	Fixation pour conduit TPL/TPR - sachet 3 unités
FXR 125 (x3)	833 642	Fixation pour conduit TPL/TPR - sachet 3 unités
FXR 80 (x3)	832 106	Fixation pour conduit TPL - sachet 3 unités
MRT 80 P	867 682	Manchon raccord mâle en plastique, D 80 mm
MCC 100	833 653	Manchon droit Ø 100 mm - Raccordement femelle
MCM 80	832 102	Manchon mixte rectangulaire/circulaire de 40 x 110 mm à Ø 80 mm
MCM 100	833 648	Manchon mixte rectangulaire/circulaire de 55 x 110 mm à Ø 100 mm
MCM 125	833 639	Manchon mixte rectangulaire/circulaire de 55 x 220 mm à Ø 125 mm
MCR 80	832 101	Manchon droit PVC, rectangulaire 40 x 220 mm/équivalent à Ø 80 mm
MCR 100	833 647	Manchon droit PVC, rectangulaire 55 x 110 mm/équivalent à Ø 100 mm
MCR 125	833 658	Manchon droit PVC, rectangulaire 55 x 220 mm/équivalent à Ø 125 mm
CDC 100	833 652	Coude circulaire à 90° Ø 100 mm
CDM 80	832 105	Coude mixte rectangulaire/circulaire de 40 x 110 mm à Ø 80 mm
CDM 100	833 644	Coude mixte rectangulaire/circulaire de 55 x 110 mm à Ø 100 mm
CDM 125	833 618	Coude mixte rectangulaire/circulaire de 55 x 220 mm à Ø 125 mm
CVR 80	832 104	Coude 90° vertical, rectangulaire 40 x 110 mm
CVR 100	833 646	Coude 90° vertical, rectangulaire 55 x 110 mm
CVR 125	833 638	Coude 90° vertical, rectangulaire 55 x 220 mm

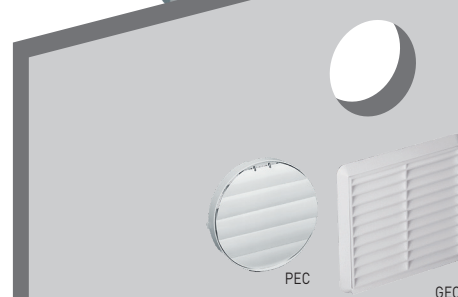
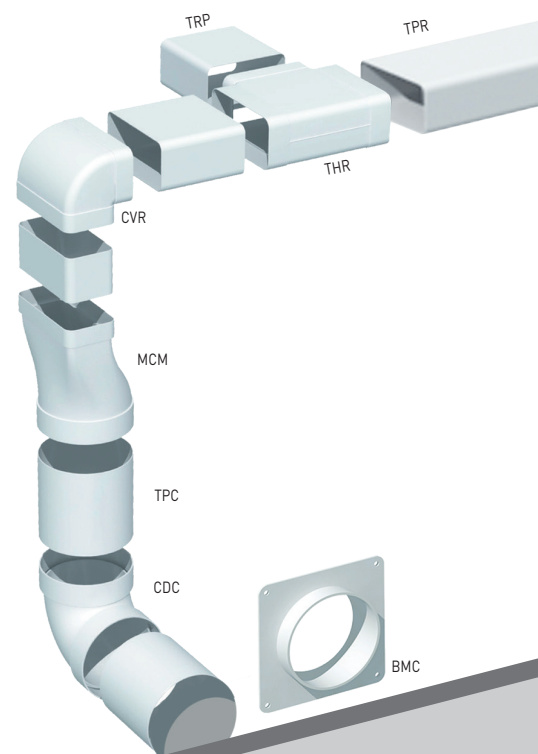

TUBPLA

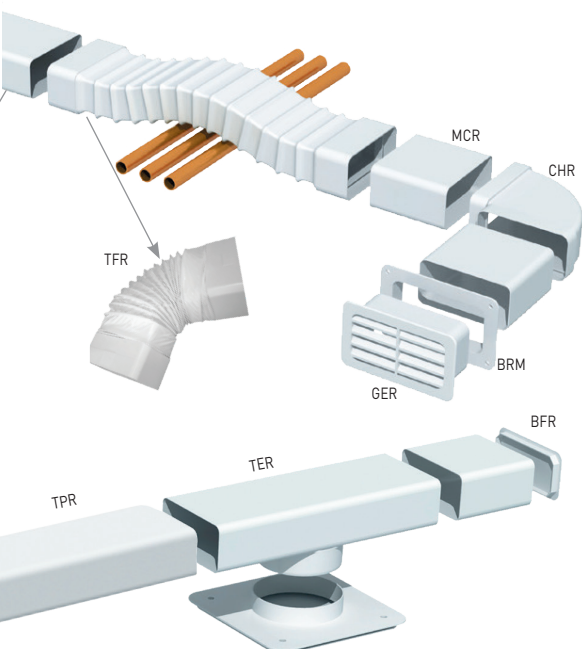

ACCESSOIRES	Code	Description
CHR 80	832 103	Coude horizontal rectangulaire à 90°
CHR 100	833 645	Coude horizontal rectangulaire à 90°
CHR 125	833 637	Coude horizontal rectangulaire à 90°
CHM 100	834 084	Coude horizontal rectangulaire à 45°
CHM 125	834 085	Coude horizontal rectangulaire à 45°
RP 100/80	833 160	Réduction plate Ø 100 / Ø 80 mm
RMC 100	833 655	Réduction multi-diamètres de 100 à 130 mm
RED 100/80 P	860 407	Réduction Ø 100 / Ø 80 mm
RED 125/100 P	860 408	Réduction Ø 125 / Ø 100 mm
RED 150/125 P	860 409	Réduction Ø 150 / Ø 125 mm
RED 160/125 P	863 015	Réduction Ø 160 / Ø 125 mm
RED 200/160 P	863 016	Réduction Ø 200 / Ø 160 mm
TER 100	834 083	Té rectangulaire pour conduit vertical circulaire
TER 125	834 136	Té rectangulaire pour conduit vertical circulaire
THR 100	833 161	Té horizontal rectangulaire
THR 125	833 162	Té horizontal rectangulaire
TRP 125/100	832 004	Té réduit horizontal 55 x 110 x 220 mm
TPA 100/05	832 110	Piège à son - Longueur 0,50 m
TPA 100/10	832 111	Piège à son - Longueur 1 m
TPA 125/05	832 113	Piège à son - Longueur 0,50 m
TPA 125/10	832 114	Piège à son - Longueur 1 m
TPA 125/15	832 115	Piège à son - Longueur 1,5 m
BMC 100	833 654	Bride murale circulaire
BMM 100	833 649	Bride murale mixte PVC rigide 55 x 110 mm / D 100 mm
BRM 125	833 640	Bride murale rectangulaire
CM 130	860 092	Clapet anti-retour multi-diamètres Ø 120-130 / 125 mm
PEC 100	833 656	Volet de surpression circulaire Ø 100 mm
PEC 125	833 659	Volet de surpression circulaire Ø 125 mm
GER 100	832 005	Grille extérieure rectangulaire 55 x 110 mm
GER 125	833 641	Grille extérieure rectangulaire 55 x 220 mm
BFR 100	834 137	Bouchon rectangulaire 55 x 110 mm
BFR 125	834 135	Bouchon rectangulaire 55 x 220 mm
DERIV 125/80/80	862 016	Dérivation 45° acier galvanisé 1 x Ø 125 mm et 2 x Ø 80 mm



Découpe



Assemblage mâle / mâle



Assemblage mâle / femelle



Finition



Peut être peint ou recouvert de papier peint



Compatible avec les bouches BDO

COND. & ACC. PLASTIQUES

TUBPLA

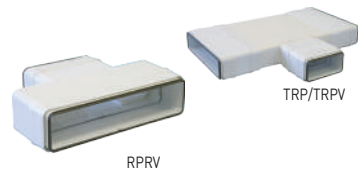
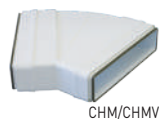
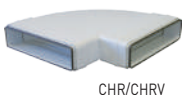

ACCESSOIRES	Code	Description
TFRV 100	831 005	Tube rectangulaire souple - Longueur 0,50 m
TFRV 125	831 020	Tube rectangulaire souple - Longueur 0,50 m
CDMV 80	831 001	Coude mixte rectangulaire
CDMV 100	831 008	Coude mixte rectangulaire
CDMV 125	831 023	Coude mixte rectangulaire
CDCV 100	831 017	Coude à 90° Ø 100 mm
CDCV 45/100	831 018	Coude à 45° Ø 100 mm
CDCV 125	831 032	Coude à 90° Ø 100 mm
CDCV 45/125	831 033	Coude à 45° Ø 100 mm
CVRV 80	831 003	Coude vertical rectangulaire à 90°
CVRV 100	831 010	Coude vertical rectangulaire à 90°
CVRV 125	831 025	Coude vertical rectangulaire à 90°
CHRV 80	831 004	Coude horizontal rectangulaire à 90°
CHRV 100	831 011	Coude horizontal rectangulaire à 90°
CHRV 125	831 026	Coude horizontal rectangulaire à 90°
CHMV 100	831 012	Coude horizontal rectangulaire à 45°
CHMV 125	831 027	Coude horizontal rectangulaire à 45°
MCRV 80	831 000	Manchon droit, rectangulaire 40 x 220 mm (équivalent circulaire Ø 80 mm)
MCRV 100	831 007	Manchon droit, rectangulaire 55 x 110 mm (équivalent circulaire Ø 100 mm)
MCRV 125	831 022	Manchon droit, rectangulaire 55 x 220 mm (équivalent circulaire Ø 125 mm)
MCMV 80	831 002	Manchon droit PVC, rectangulaire 40 x 220 mm/circulaire Ø 80 mm
MCMV 100	831 009	Manchon droit PVC, rectangulaire 55 x 110 mm/circulaire Ø 100 mm
MCMV 125	831 024	Manchon droit PVC, rectangulaire 55 x 220 mm/circulaire Ø 125 mm
MCCV 100	831 016	Manchon droit Ø 100 mm - Raccordement femelle
MCCV 125	831 031	Manchon droit Ø 125 mm - Raccordement femelle
TPAV 100/05	831 006	Piège à son 55x110mm- Longueur 0,50 m
TPAV 125/05	831 021	Piège à son 55x220mm - Longueur 0,50 m
TERV 100	831 013	Té rectangulaire pour conduit vertical circulaire
TERV 125	831 028	Té rectangulaire pour conduit vertical circulaire
THRV 100	831 014	Té horizontal rectangulaire
THRV 125	831 029	Té horizontal rectangulaire
TFCV 100	831 015	Conduit PVC semi-rigide Ø 100 mm - Longueur 0,50 m
TFCV 125	831 030	Conduit PVC semi-rigide Ø 125 mm - Longueur 0,50 m
THCV 100	831 019	Té horizontal circulaire Ø 100 mm
THCV 125	831 034	Té horizontal circulaire Ø 125 mm
TRPV 125/100	831 036	Té réduit horizontal 55 x 110 x 220 mm
RPRV 125/100	831 035	Réduction plate 55 X 220 / 55 X 110 mm

COND. & ACC. PLASTIQUES

TUBISO



LES + PRODUIT

- Isolation thermique efficace (équivalent 25 mm laine de verre, installation dans un volume chauffé)
- Imperméable à l'air et à l'eau
- Calories optimisées

APPLICATION

- Pour réseau VMC en habitat pavillonnaire

GAMME

- Gamme complète en Ø 80, 125 et 160 mm



TUBISO	Code	Description
GPR ISO 80	810 123	Conduit longueur 2 m. épaisseur 1,3 cm - Ø 80 mm
GPR ISO 125	810 100	Conduit longueur 2 m. épaisseur 1,5 cm - Ø 125 mm
GPR ISO 150	810 101	Conduit longueur 2 m. épaisseur 1,5 cm - Ø 150 mm
GPR ISO 160	810 133	Conduit longueur 2 m. épaisseur 1,5 cm - Ø 160 mm
CDR ISO 80/90	810 124	Coude Ø 80 mm angle 90°
CDR ISO 125/90	810 102	Coude Ø 125 mm angle 90°
CDR ISO 150/90	810 105	Coude Ø 150 mm angle 90°
CDR ISO 160/90	810 136	Coude Ø 160 mm angle 90°
CDR ISO 80/45	810 125	Coude Ø 80 mm angle 45°
CDR ISO 125/45	810 103	Coude Ø 125 mm angle 45°
CDR ISO 150/45	810 106	Coude Ø 150 mm angle 45°
CDR ISO 160/45	810 135	Coude Ø 160 mm angle 45°
CDR ISO 80/30	810 126	Coude Ø 80 mm angle 30°
CDR ISO 125/30	810 104	Coude Ø 125 mm angle 30°
CDR ISO 150/30	810 107	Coude Ø 150 mm angle 30°
CDR ISO 160/30	810 134	Coude Ø 160 mm angle 30°
TER ISO 125/125	810 500	Té 90° 125/125/125 mm
TER ISO 150/125	810 501	Té 90° 125/150/150 mm
TER ISO 160/125	810502	Té 90° 125/160/160 mm
FRT 80	863 906	Manchon raccord pour 2 conduits ou accessoires Ø 80 mm
MFR ISO 125	810 506	Manchon raccord pour 2 conduits ou accessoires Ø 125 mm
MFR ISO 150	810 507	Manchon raccord pour 2 conduits ou accessoires Ø 150 mm
MFR ISO 160	810 508	Manchon raccord pour 2 conduits ou accessoires Ø 160 mm
CSR ISO 125	810 503	Collier support Ø 125 mm
CSR ISO 150	810 504	Collier support Ø 150 mm
CSR ISO 160	810 505	Collier support Ø 160 mm
RED 160/125 FF	810 129	Réduction 150/125 mm

GP ISO ECOSOFT



LES + PRODUIT

- Facilité de mise en oeuvre
- Réseau sain à faible perte de charge
- Imperméable à l'air et à l'eau

APPLICATION

- Pour réseau VMC en habitat pavillonnaire

GAMME

- GP ISO ECOSOFT isolation 25 ou 50 mm

CARACTERISTIQUES TECHNIQUES

ISOLATION 25mm - LONGUEUR 6m			ISOLATION 50mm - LONGUEUR 6m		
Ø (mm)	GP ISO ECOSOFT	Code	Ø (mm)	GP ISO ECOSOFT	Code
80	GP ISO ECOSOFT 80/25	813 920	80	GP ISO ECOSOFT 80/50	813 930
125	GP ISO ECOSOFT 125/25	813 922	125	GP ISO ECOSOFT 125/50	813 932
150	GP ISO ECOSOFT 150/25	813 923	150	GP ISO ECOSOFT 150/50	813 933
160	GP ISO ECOSOFT 160/25	813 924	160	GP ISO ECOSOFT 160/50	813 934
200	GP ISO ECOSOFT 200/25	813 925	200	GP ISO ECOSOFT 200/50	813 935
ISOLATION 25mm - LONGUEUR 10m			ISOLATION 25mm - LONGUEUR 3m		
Ø (mm)	GP ISO ECOSOFT	Code	Ø (mm)	GP ISO ECOSOFT	Code
80	GP ISO ECOSOFT 80/25	813 940	160	GP ISO ECOSOFT 160/25	813 943
125	GP ISO ECOSOFT 125/25	813 942	-	-	-

CARACTERISTIQUES GENERALES

- Laine de verre classée A+
- Protection par matelas de 25mm ou 50mm de laine de verre recyclable : liants naturels
- Idéal pour les installations en VMC individuelle et fortement conseillé lorsque le réseau se trouve à l'extérieur du volume de chauffe.
- Sans aucuns phtalates (substances cancérigène, mutagènes, reprotoxiques...)
- Très faibles émissions de polluants volatils grâce à ses composants recyclés
- Laine de verre à base de liants naturels : pas de démangeaisons, pas d'irritations.

CONDUITS

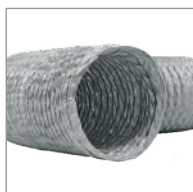

CONDUITS RENFORCÉS CIRCULAIRES							
GPX	Code	Ø (mm)	Longueur (m)	GPX	Code	Ø (mm)	Longueur (m)
GPX 60	813 895	60	6	GPX 150	813 891	150	6
GPX 80	813 887	80	6	GPX 160	813 892	160	6
GPX 100	813 888	100	6	GPX 200	813 893	200	6
GPX 125	813 890	125	6	-	-	-	-

- Conduits flexibles en PVC renforcés (21/100) par grille polyester + armature hélicoïdale en fil d'acier
- Prévu pour les installations en VMC individuelle
- Température d'utilisation : -20°C à +80°C
- Rayon de cintrage mini : 0,6 x Ø



CONDUITS RENFORCÉS RECTANGULAIRES			
GRX	Code	Equivalence Ø (mm)	Longueur (m)
GRX 90 x 45	813 961	80	6
GRX 135 x 70	813 962	125	6
GRX 160 x 80	815 613	150	6

- Conduits flexibles rectangulaires renforcés/toilés
- Prévu pour les installations en VMC individuelle
- Dimensions : 90 x 45 mm - Ø équivalent 80 mm
- 135 x 70 mm - Ø équivalent 125 mm
- 160 x 80 mm - Ø équivalent 150 mm



CONDUITS STANDARDS							
GP	Code	Ø (mm)	Longueur (m)	GP	Code	Ø (mm)	Longueur (m)
GP 60	814 082	60	6	GP 125	810 198	125	6
GP 80	810 196	80	6	GP 150	810 199	150	6
GP 100	810 197	100	6	GP 160	810 201	160	6

- Conduits flexibles en PVC gris
- Armature hélicoïdale en fil d'acier
- Prévu pour les installations VMC individuelle



CONDUITS STANDARDS CONDITIONNEMENT GRANDE LONGUEUR			
GP PRO	Code	Ø (mm)	Longueur (m)
GP PRO 80	811 503	80	20
GP PRO 125	811 507	125	20

- Conduits flexibles en PVC gris type GP
- Armature hélicoïdale en fil d'acier
- Prévu pour les installations VMC individuelle
- Conditionnement de 20 m permettant :
 - un stockage plus facile
 - une utilisation plus économique



DIFFUSION

BOUCHES



PLASTIQUE REGLABLES
Page 422

GRILLES DE SOUFFLAGE

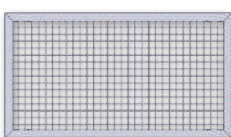

AILETTES ORIENTABLES
Page 429



AILETTES INCLINEES
Page 430



SOUFFLAGE DE CONDUITS
Page 431

AUTRES GRILLES



TRANSFERT
Page 438



VOLETS PERSIENNES
Page 439



FACADE EXTERIEURES
Page 442



DIFFUSEURS



PLAFONNIERS
Page 424



LINEAIRES
Page 425



CIRCULAIRES
Page 426



LONGUE PORTEE
Page 428

GRILLES DE REPRISE



AILETTES INCLINEES
Page 432



LINEAIRES
Page 434



MAILLES CARREES
Page 435

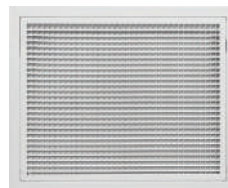

MAILLES INCLINEES
Page 436



REPRISE DE CONDUITS
Page 437

ACCESSOIRES



CONTRE-CADRES
Page 444



REGISTRES
Page 445

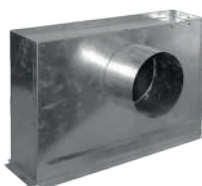

PLENUMS
Page 446



BDO

LA BOUCHE DESIGN EXTRA-PLATE
D'EXTRACTION OU D'INSUFFLATION



BDO

La bouche design extra-plate
d'extraction ou d'insufflation



BDO



LES + PRODUIT

- Esthétique
- Extra-plate
- Volets orientables

APPLICATION

- Diffusion à jet d'air orientable horizontal ou vertical.
- Pour applications en ventilation, climatisation et chauffage dans les bâtiments tertiaires et ERP.

GAMMES

- Débits de 15 à 350 m³/h
- Raccordement Ø 100 et Ø 200 mm
- Fabrication polystyrène blanc
- Fournie avec manchette à griffes : BDOP
- 4 volets pour orienter le flux d'air
- ▶ Extraction ▶ Insufflation

CARACTERISTIQUES TECHNIQUES

BDO	Code	Avec manchette fournie	BDO sans manchette	Code	Ø (mm)	Débit (m ³ /h)	Dimensions (mm)			
							A	B	D	H
BDOP 80	855 015	Pvc à griffes			80	de 15 à 50	151	22	77,3	100
BDOP 100	855 019	Métal à griffes	BDO 100	855 021	100	de 15 à 75	205	22	98,0	100
BDOP 125	855 016	Pvc à griffes			125	de 45 à 150	205	22	118,1	100
BDOP 160	855 017	Métal à griffes	BDO 160	855 022	160	de 120 à 240	250	28,3	148,0	150
BDOP 200	855 018	Métal à griffes	BDO 200	855 020	200	de 240 à 350	300	28,3	189,5	150

CARACTERISTIQUES GENERALES

Le jet d'air orientable permet un soufflage multi-directionnel pour un montage dans un couloir, l'angle d'un plafond et/ou mur.

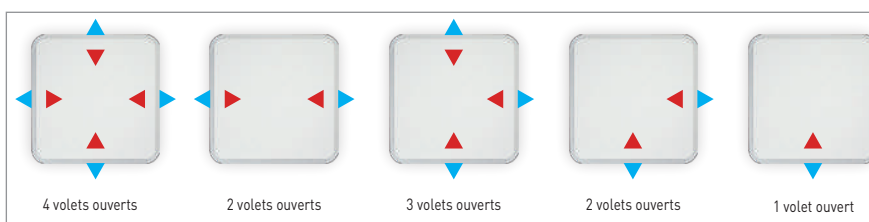
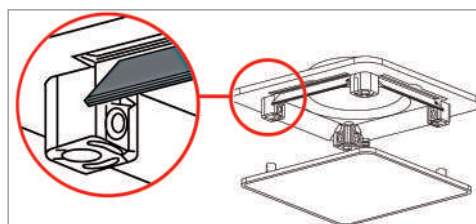

MONTAGE

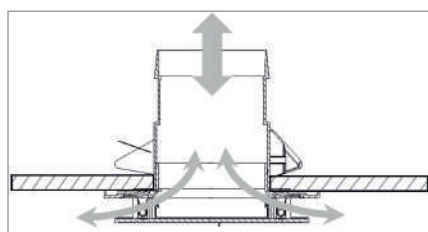

DIMENSIONS (MM)

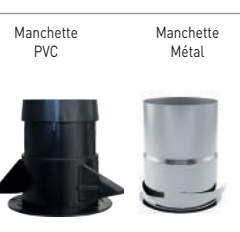
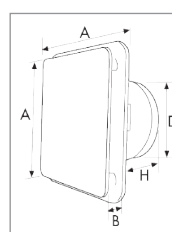

DPC/P



LES + PRODUIT

- Ultra résistant, structure en aluminium
- Design, finition laqué blanc
- Installation et nettoyage faciles, noyau central amovible

APPLICATION

- Bâtiments tertiaires, ERP et industries pour ventilation, chauffage et climatisation
- Soufflage 4 directions
- Montage en dalle faux plafond normalisée 600x600 mm

GAMME

- /P : dimensions spécifiques pour dalle de faux-plafond uniquement
- B : Blanc RAL9016
- Base de raccordement de 150x150 à 450x450 mm
- Autres dimensions et couleur Aluminium sur demande

CARACTERISTIQUES TECHNIQUES

DIFFUSEUR	Code	Confort*		Tertiaire*		Industrie*		Dimensions (mm)				
		Débit NR 25 (m³/h)	Portée moyenne Lt (m)	Débit NR 35 (m³/h)	Portée moyenne Lt (m)	Débit NR 45 (m³/h)	Portée moyenne Lt (m)	A	B	C	D	E
DPC/P B 150	850 458	186	3	237	4,9	372	12,1	128	144	244	595	50
DPC/P B 225	850 459	339	2,5	489	5,2	646	9,2	203	219	319	595	50
DPC/P B 300	850 460	478	1,8	657	3,4	986	7,6	278	294	394	595	50
DPC/P B 375	850 461	736	1,9	1012	3,5	1518	7,9	353	369	469	595	50

Lt : Portée moyenne en mètres - NR : Indice d'évaluation du bruit (norme ISO sans atténuation du local)

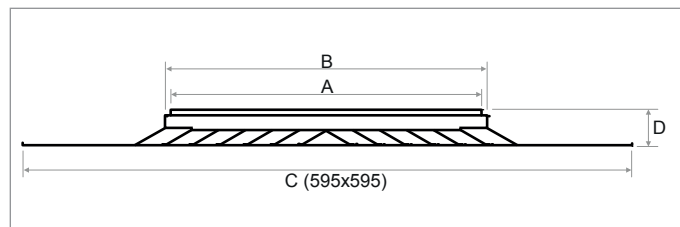
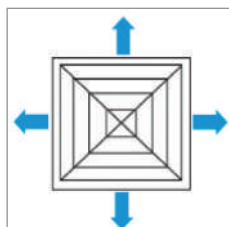
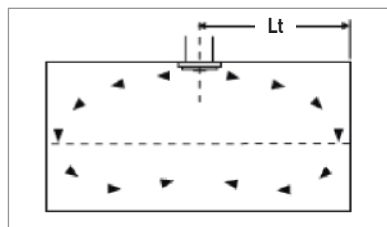

ACCESSOIRES

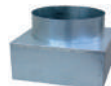

DIFFUSEUR	Code	Registre	Code	Plénium isolé raccord axial	Code	Plénium isolé raccord latéral	Code
DPC/P B 150	850 458	REGISTRE RCG 150	852 454	PLENUM DPC 150 AI	850 352	PLENUM DPC 150 LI	850 354
DPC/P B 225	850 459	REGISTRE RCG 225	852 455	PLENUM DPC 225 AI	850 355	PLENUM DPC 225 LI	852 713
DPC/P B 300	850 460	REGISTRE RCG 300	852 456	PLENUM DPC 300 AI	852 714	PLENUM DPC 300 LI	852 716
DPC/P B 375	850 461	REGISTRE RCG 375	852 457	PLENUM DPC 375 AI	852 717	PLENUM DPC 375 LI	852 719

> Page 445

> Page 446

> Page 446

DIFFUSEURS LINEAIRES

DL



DL BLANC



DL ALU

LES + PRODUIT

- Ultra résistant, structure en aluminium
- Installation facile, kit complet avec plenum isolé monté
- Ailettes directrices réglables

APPLICATION

- Bâtiments tertiaires, ERP et industries pour ventilation, chauffage et climatisation
- Montage en dalle ou double dalle de faux plafond normalisées 600x600 (dim 535mm) et 1200x600 (dim 1135mm)

GAMME

- 2,3,4F : Nombre de fentes
- Dimensions fentes 535 et 1135 mm
- A : Aluminium et B : Blanc RAL9016
- /R : Réglage de la direction du soufflage par les déflecteurs
- Dimensions 1/2 dalle sur demande
- Plenum isolé sur tous les modèles
- Base de raccordement du plenum : Ø160 et 200 mm

CARACTERISTIQUES TECHNIQUES

DL Finition Laqué blanc	Code	DL Finition Aluminium	Code	Nombre de fentes	Piquages de raccordement au plenum	Confort*		Tertiaire*		Industrie*		Dimensions (mm)			
						Débit NR 25 (m³/h)	Portée Lt	Débit NR 35 (m³/h)	Portée Lt	Débit NR 45 (m³/h)	Portée Lt	Longueur fente	A	B	C
DL 2F/R B 535	853 242	DL 2F/R A 535	853 233	2	1 x 160	95	3,4	139	4,9	203	7,1	535	89	115	78
DL 2F/R B 1135	853 244	DL 2F/R A 1135	853 235	2	2 x 160	200	3,4	295	4,9	431	7,1	1135	89	115	78
DL 3F/R B 535	853 245	DL 3F/R A 535	853 236	3	1 x 200	123	3,8	183	5,6	262	8	535	128	155	117
DL 3F/R B 1135	853 247	DL 3F/R A 1135	853 238	3	2 x 200	230	3,8	386	5,6	556	8	1135	128	155	117
DL 4F/R B 535	853 248	DL 4F/R A 535	853 239	4	1 x 200	150	4,2	225	6,1	326	8,9	535	165	191	155
DL 4F/R B 1135	853 250	DL 4F/R A 1135	853 241	4	2 x 200	318	4,2	477	6,1	692	8,9	1135	165	191	155

Lt : Portée moyenne en mètres - NR : Indice d'évaluation du bruit (norme ISO sans atténuation du local)

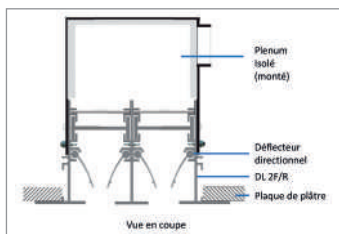
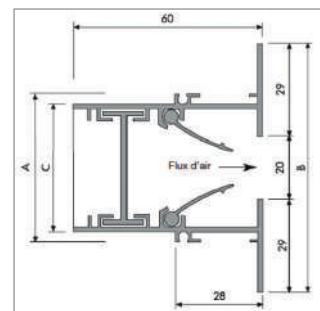
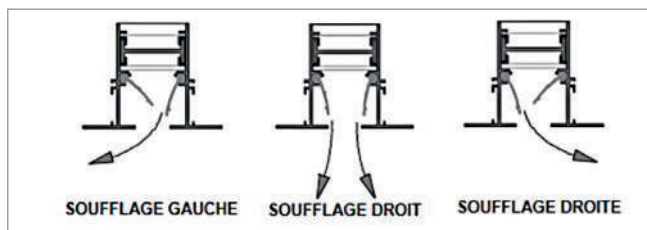
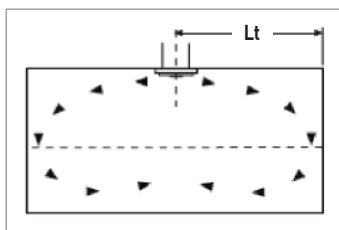

DCI



LES + PRODUIT

- Ultra résistant
- Installation facile, léger et maniable
- Réglage précis du jet d'air

APPLICATION

- Bâtiments tertiaires, ERP et industries pour ventilation, chauffage et climatisation
- Montage en dalle de faux plafond normalisées 600x600 mm

GAMME

- /P : dimensions spécifiques pour dalle de faux-plafond uniquement
- B : Blanc RAL9016
- Base de raccordement du diffuseur : Ø160 à 315 mm
- Autres dimensions sur demande

CARACTERISTIQUES TECHNIQUES

DCI B	Code	DCI/P B	Code	Confort*		Tertiaire*		Industrie*		Dimensions (mm)							
				Débit NR 25 (m ³ /h)	Portée moy. Lt (m)	Débit NR 35 (m ³ /h)	Portée moy. Lt (m)	Débit NR 45 (m ³ /h)	Portée moy. Lt (m)	A		B		C		D	
										1	2	1	2	1	2	1	2
DCI B 160	854 115	DCI/P B 160	852 421	160	1,1	280	1,9	380	2,8	157	335	**	288	105			
DCI B 200	854 116	DCI/P B 200	852 423	300	1,6	500	2,7	700	3,5	198	423	**	370	118			
DCI B 250	854 117	DCI/P B 250	852 424	440	2	730	3,2	1050	4,3	248	521	**	470	130			
DCI B 315	854 118	DCI/P B 315	852 425	600	2,3	1000	3,7	1500	5,4	313	640	**	573	146			

* Lt : Portée moyenne en mètres - NR : Indice d'évaluation du bruit (norme ISO sans atténuation du local) - ** Dimensions hors tout 595x595 mm pour dalle de faux plafond normalisée 600x600 mm

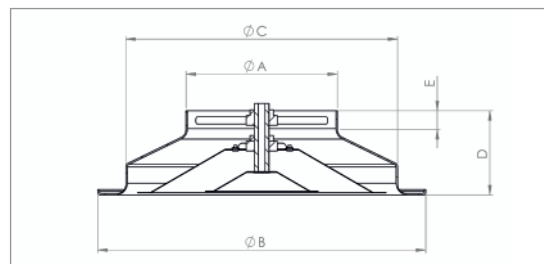
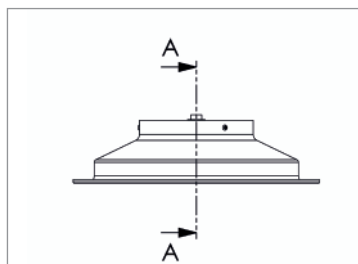
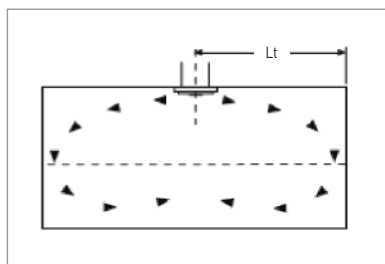

ACCESSOIRES

DCI B	Code	DCI/P B	Code	Registre	Code	Plénum isolé raccord axial	Code	Kit montage	Code
-------	------	---------	------	----------	------	----------------------------	------	-------------	------

DCI B 160	854 115	DCI/P B 160	852 421	REGISTRE DCI 160	854 121	PLENUM DCI 160 LI	850 073	KIT MONT. DCI/P 100/160	850 328
DCI B 200	854 116	DCI/P B 200	852 423	REGISTRE DCI 200	854 122	PLENUM DCI 200 LI	850 074	KIT MONT. DCI/P 200/250	850 329
DCI B 250	854 117	DCI/P B 250	852 424	REGISTRE DCI 250	854 123	PLENUM DCI 250 LI	850 180	KIT MONT. DCI/P 315	850 331
DCI B 315	854 118	DCI/P B 315	852 425	REGISTRE DCI 315	854 124	PLENUM DCI 315 LI	850 075		

> Page 445

> Page 446

DCID

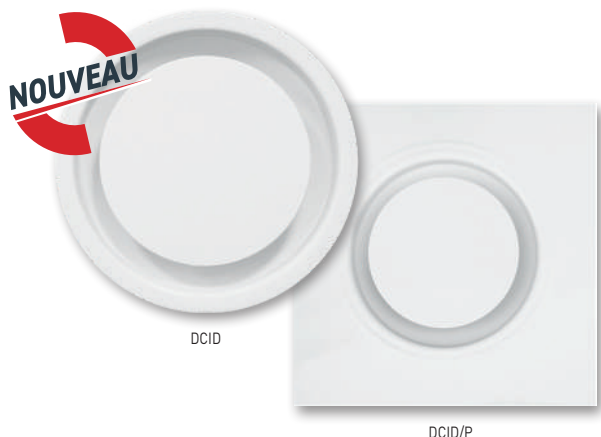

LES + PRODUIT

- Ultra résistant, aluminium sur dalle acier
- Installation facile, léger et maniable
- Réglage facile par vis centrale

APPLICATION

- Bâtiments tertiaires, ERP et industries pour ventilation, chauffage et climatisation
- Montage en dalle de faux plafond normalisées 600x600 mm

GAMME

- /P : dimensions spécifiques pour dalle de faux-plafond uniquement
- B : Blanc RAL9010
- Base de raccordement du diffuseur : Ø160 à 315 mm
- Autres dimensions sur demande

CARACTERISTIQUES TECHNIQUES

DCID	Code	DCID/P	Code	Confort*		Tertiaire*		Industrie*		Dimensions (mm)									
				Débit NR 25 (m ³ /h)	Portée moy. Lt (m)	Débit NR 35 (m ³ /h)	Portée moy. Lt (m)	Débit NR 45 (m ³ /h)	Portée moy. Lt (m)	A		B		C		D		E	
										1	2	1	2	1	2	1	2	1	2
DCID 160	850 564	DCID/P 160	850 565	160	1,4	275	2,2	480	3,1	288	370	280	335	**	105	45			
DCID 200	850 566	DCID/P 200	850 567	240	1,6	400	2,6	600	3,7	370	470	360	423	**	118	48			
DCID 250	850 568	DCID/P 250	850 569	350	1,9	600	3	1000	4,5	461	573	445	517	**	130	48			
DCID 315	850 570	DCID/P 315	850 571	450	2,2	800	3,8	1500	5,3	512	313	504	561	145	48				

* Lt : Portée moyenne en mètres - NR : Indice d'évaluation du bruit (norme ISO sans atténuation du local) - ** Dimensions hors tout 595x595 mm pour dalle de faux plafond normalisée 600x600 mm

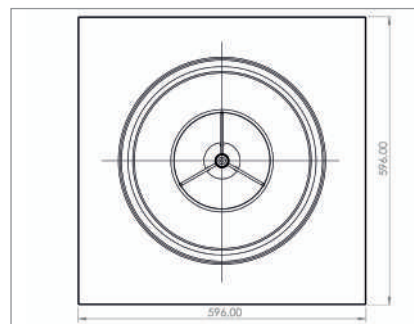
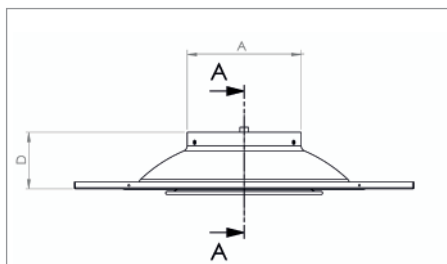
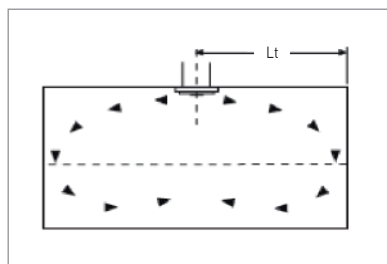

ACCESSOIRES

DCID	Code	DCID/P	Code	Registre	Code	Plénum Isolé Raccord Axial	Code	Kit Montage	Code
DCID 160	850 564	DCID/P 160	850 565	REGISTRE DCI 160	854 121	PLENUM DCI 160 LI	850 073	KIT MONT. DCI/P 100/160	850 328
DCID 200	850 566	DCID/P 200	850 567	REGISTRE DCI 200	854 122	PLENUM DCI 200 LI	850 074	KIT MONT. DCI/P 200/250	850 329
DCID 250	850 568	DCID/P 250	850 569	REGISTRE DCI 250	854 123	PLENUM DCI 250 LI	850 180		
DCID 315	850 570	DCID/P 315	850 571	REGISTRE DCI 315	854 124	PLENUM DCI 315 LI	850 075	KIT MONT. DCI/P 315	850 331

> Page 445

> Page 446

BLP

NOUVEAU



LES + PRODUIT

- Ultra résistant et légère, structure en aluminium
- Installation facile, kit de montage inclus
- Orientable (angle max de 30°)

APPLICATION

- Bâtiments tertiaires, ERP et industries pour ventilation, chauffage et climatisation
- Spécialement conçu pour des environnements à grands volumes, et grandes hauteurs (type aréogares, cinéma...)

GAMME

- B : Blanc RAL9010
- Base de raccordement du diffuseur : Ø100 à 315 mm
- Autres dimensions sur demande

CARACTERISTIQUES TECHNIQUES

BLP	Code	Confort*		Tertiaire*		Industrie*		Dimensions (mm)						
		Débit NR 25 (m ³ /h)	Portée moy. Lt (m)	Débit NR 35 (m ³ /h)	Portée moy. Lt (m)	Débit NR 45 (m ³ /h)	Portée moy. Lt (m)	A	B	C	D	E	F	G
BLP B 125	850 572	120	7,1	170	12,2	220	17	135	60	123	45	170	22	67
BLP B 160	850 573	190	10,4	235	17,8	340	23,2	175	76	158	57	200	23	80
BLP B 200	850 574	285	13,3	370	20,9	500	28	215	96	199	88	265	27	115
BLP B 250	850 575	400	16	545	25,2	740	35,6	270	127	248	112	309	30	142
BLP B 315	850 576	670	20,4	810	32,1	1150	44,1	335	180	313	138	378	30	168

* Lt : Portée moyenne en mètres - NR : Indice d'évaluation du bruit (norme ISO sans atténuation du local)

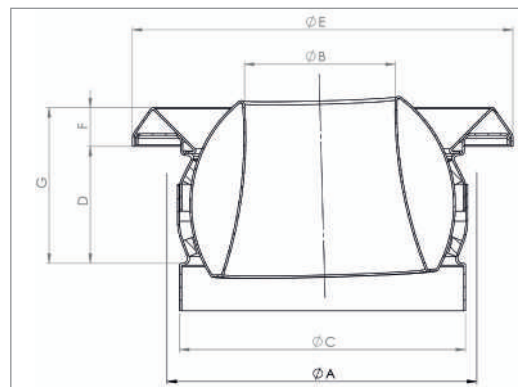
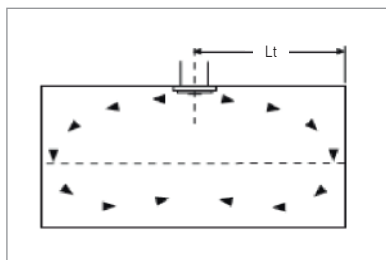

GRILLES DE SOUFLAGE A AILETTES ORIENTABLES

GSAO

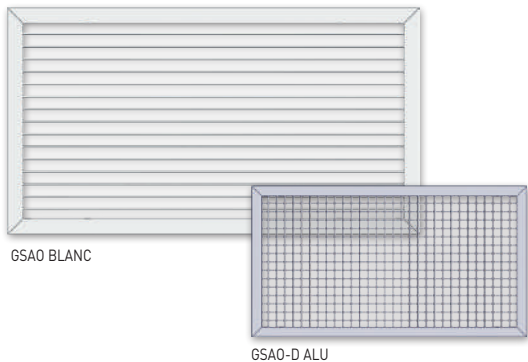

LES + PRODUIT

- Utilisation simplifiée, ailettes réglables individuellement
- Hautes performances (faible perte de charge et faible niveau sonore)
- Durable, stabilité des ailettes dans le temps grâce au montage sur bagues nylon

APPLICATION

- Bâtiments tertiaires, ERP et industries pour ventilation, chauffage et climatisation
- Installation en intérieur en paroi, allège ou plafond

GAMME

- Simple déflexion avec ailettes horizontales uniquement
- D : Double déflexion avec ailettes verticales en position avant sur la grille et ailettes horizontales en position arrière
- A : Aluminium et B : Blanc RAL9016
- Base de raccordement du diffuseur : 200x100 à 600x400 mm
- Autres dimensions sur demande

CARACTERISTIQUES TECHNIQUES

GSAO SIMPLE DEFLECTION Ailettes horizontales	Code	GSAO-D DOUBLE DEFLECTION Ailettes verticales en avant Ailettes horizontales en arrière	Code	GSAO SIMPLE DEFLECTION Ailettes horizontales	Code	GSAO-D DOUBLE DEFLECTION Ailettes verticales en avant Ailettes horizontales en arrière	Code	Confort*		Tertiaire*		Industrie*		Dimensions (mm)	
								Débit NR 25 (m3/h)	Portée Lt	Débit NR 35 (m3/h)	Portée Lt	Débit NR 45 (m3/h)	Portée Lt	B	H
Finition aluminium		Finition laqué blanc		Finition aluminium		Finition laqué blanc									
GSAO A 200x100	851 977	GSAO B 200x100	851 992	GSAO D A 200x100	858 436	GSAO D B 200x100	858 449	140	3,5	210	5,2	330	8	200	100
GSAO A 300x100	851 978	GSAO B 300x100	851 993	GSAO D A 300x100	858 437	GSAO D B 300x100	858 450	200	3,8	310	5,8	480	9	300	100
GSAO A 400x100	851 980	GSAO B 400x100	851 996	GSAO D A 400x100	858 438	GSAO D B 400x100	858 451	260	4,1	400	6,3	610	9,7	400	100
-	-	-	-	GSAO D A 500x100	858 500	GSAO D B 500x100	858 507	290	4,5	470	6,8	750	10	500	100
-	-	-	-	GSAO D A 600x100	858 501	GSAO D B 600x100	858 508	350	4,6	520	7	800	10,6	600	100
GSAO A 300x150	851 979	GSAO B 300x150	851 994	GSAO D A 300x150	858 439	GSAO D B 300x150	858 452	300	4,3	470	6,6	760	10,2	300	150
GSAO A 400x150	851 983	GSAO B 400x150	851 997	GSAO D A 400x150	858 440	GSAO D B 400x150	858 453	400	4,7	580	7,1	900	10,9	400	150
GSAO A 500x150	851 985	GSAO B 500x150	851 999	GSAO D A 500x150	858 441	GSAO D B 500x150	858 454	460	4,9	730	7,4	1180	11,9	500	150
-	-	-	-	GSAO D A 600x150	858 502	GSAO D B 600x150	858 509	510	5,1	790	7,8	1300	11,6	600	150
GSAO A 300x200	859 934	GSAO B 300x200	850 160	GSAO D A 300x200	858 504	GSAO D B 300x200	858 511	400	4,7	610	7,2	970	11	300	200
GSAO A 400x200	851 984	GSAO B 400x200	851 998	GSAO D A 400x200	858 442	GSAO D B 400x200	858 455	510	5,1	830	7,8	1220	12	400	200
GSAO A 500x200	851 986	GSAO B 500x200	852 000	GSAO D A 500x200	858 443	GSAO D B 500x200	858 456	580	5,2	900	8	1370	12,7	500	200
GSAO A 600x200	851 987	GSAO B 600x200	852 001	GSAO D A 600x200	858 444	GSAO D B 600x200	858 457	660	5,5	1010	8,5	1620	13,2	600	200
-	-	-	-	GSAO D A 500x300	858 506	GSAO D B 500x300	858 513	850	5,7	1300	8,9	1820	13,7	500	300
GSAO A 600x300	851988	GSAO B 600x300	8520 02	GSAO D A 600x300	858 446	GSAO D B 600x300	858 459	1010	6	1580	9,5	2450	14,6	600	300

* Lt : Portée moyenne en mètres - NR : Indice d'évaluation du bruit (norme ISO sans atténuation du local)

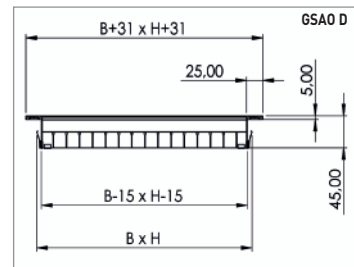
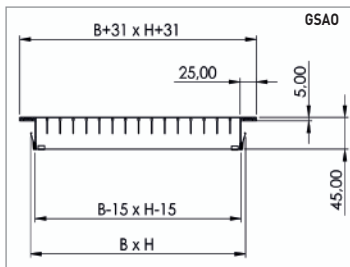
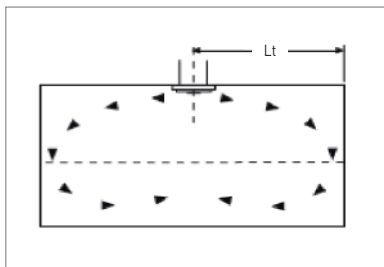

ACCESSOIRES

GSAO - GSAO-D	Registre de régulation Plan à glissières	Registre de régulation Plan motorisable	Plénium isolé raccord arrière	Plénium isolé raccord latéral	Contre-cadre de fixation
GSAO A BxH	REGISTRE RGP BxH	REGISTRE RPM BxH	PGRAI BxH	PGRLI BxH	CCG/K BxH
GSAO B BxH					
GSAO D A BxH					
GSAO D B BxH					
	> Page 445	> Page 445	> Page 447	> Page 448	> Page 444

GSAI



GSAI BLANC SIMPLE DEFLECTION



GSAI ALU DOUBLE DEFLECTION

LES + PRODUIT

- Simplicité de mise en place : soufflage unidirectionnel
- Légère, Résistante, structure en aluminium
- Très bon rapport qualité/performances

APPLICATION

- Bâtiments tertiaires, ERP et industries pour ventilation, chauffage et climatisation
- Installation en intérieur en paroi, allège ou plafond

GAMME

- Simple déflexion uniquement
- A : Aluminium et B : Blanc RAL9016
- Base de raccordement du diffuseur : 200x100 à 600x300 mm
- Autres dimensions sur demande

CARACTERISTIQUES TECHNIQUES

GSAI A SIMPLE DEFLECTION Ailettes horizontales	Code	GSAI B DOUBLE DEFLECTION Ailettes verticales en avant Ailettes horizontales en arrière	Code	Confort*		Tertiaire*		Industrie*		Dimensions (mm)	
				Débit NR 25 (m ³ /h)	Portée Lt	Débit NR 35 (m ³ /h)	Portée Lt	Débit NR 45 (m ³ /h)	Portée Lt	B	H
Finition aluminium		Finition laqué blanc									
GSAI A 200x100	850 886	GSAI B 200x100	850 902	105	1,8	132	2,38	265	3,8	200	100
GSAI A 300x100	850 887	GSAI B 300x100	850 197	140	2,34	179	2,96	320	5,1	300	100
GSAI A 300x150	850 888	GSAI B 300x150	850 122	190	2,68	240	3,33	490	6,2	300	150
GSAI A 300x200	850 889	GSAI B 300x200	850 905	245	2,89	385	4,42	615	6,79	300	200
GSAI A 400x100	850 890	GSAI B 400x100	850 906	170	2,58	270	3,94	440	6	400	100
GSAI A 400x150	850 891	GSAI B 400x150	850 123	245	2,89	385	4,42	615	6,79	400	150
GSAI A 400x200	850 892	GSAI B 400x200	850 124	310	3,05	490	4,74	760	7,17	400	200
GSAI A 400x300	850 893	GSAI B 400x300	850 909	420	3,35	660	5,17	1050	7,97	400	300
GSAI A 500x100	850 894	GSAI B 500x100	850 910	205	2,74	330	4,25	520	6,3	500	100
GSAI A 500x150	850 895	GSAI B 500x150	850 125	285	2,96	460	4,67	740	7,21	500	150
GSAI A 500x200	850 896	GSAI B 500x200	850 912	370	3,23	580	4,97	915	7,61	500	200
GSAI A 500x300	850 897	GSAI B 500x300	850 913	510	3,55	800	5,5	1260	8,48	500	300
GSAI A 600x100	850 898	GSAI B 600x100	850 914	245	2,89	385	4,42	615	6,79	600	100
GSAI A 600x150	850 899	GSAI B 600x150	850 915	325	3	530	4,81	855	7,52	600	150
GSAI A 600x200	850 900	GSAI B 600x200	850 916	420	3,35	660	5,17	1050	7,97	600	200
GSAI A 600x300	850 901	GSAI B 600x300	850 917	580	3,63	920	5,7	1440	8,77	600	300

* Lt : Portée moyenne en mètres - NR : Indice d'évaluation du bruit (norme ISO sans atténuation du local)

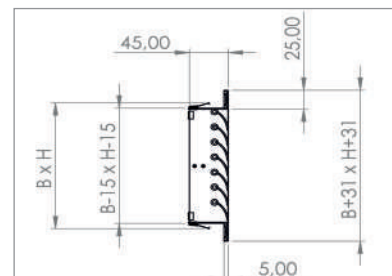
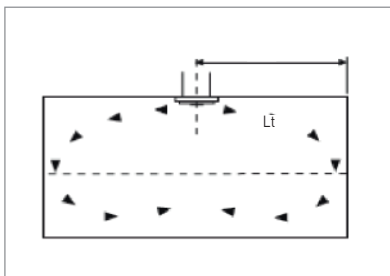

ACCESSOIRES

GSAI A - GSAI B	Registre de régulation Plan à glissière	Registre de régulation Plan motorisable	Plénum isolé raccord arrière	Plénum isolé raccord latéral	Contre-cadre de fixation
GSAI A BxH GSAI B BxH	REGISTRE RGP BxH	REGISTRE RPM BxH	PGRAI BxH	PGRLI BxH	CCG/K BxH
	> Page 445	> Page 445	> Page 447	> Page 448	> Page 444

GSC

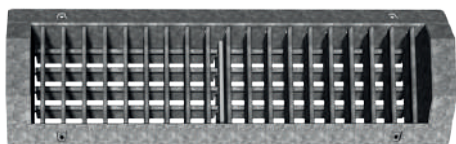

LES + PRODUIT

- Double déflexion avec ailettes verticales et horizontales réglables individuellement
- Durable, stabilité des ailettes dans le temps grâce au montage sur bagues nylon
- Installation simple (vis autoforeuses) et très étanche (joint mousse)

APPLICATION

- Bâtiments tertiaires, ERP et industries pour ventilation, chauffage et climatisation
- Montage sur conduits circulaires rigides (gamme CMS)

GAMME

- D : Double déflexion avec ailettes verticales en position avant sur la grille et ailettes horizontales en position arrière
- Base de raccordement du diffuseur : 400x75 à 1000x225 mm
- Autres dimensions sur demande

CARACTERISTIQUES TECHNIQUES

GRC	Code	Confort*		Tertiaire*		Industrie*		Dimensions (mm)	
		Débit NR 25 (m3/h)	Portée Lt	Débit NR 35 (m3/h)	Portée Lt	Débit NR 45 (m3/h)	Portée Lt	B	H
GSC D 400x75	865 530	190	5,6	280	8,8	470	13	400	75
GSC D 500x75	865 531	245	5,9	370	9	550	13,5	500	75
GSC D 600x 75	865 532	265	6,3	405	9,4	620	14	600	75
GSC D 400x125	865 533	260	6,2	400	9,3	610	13,9	400	125
GSC D 500x125	865 534	310	6,8	500	10	785	14,6	500	125
GSC D 600x125	865 535	445	7,2	620	11	960	16,1	600	125
GSC D 400x225	865 536	515	7,5	750	11,6	1280	17	400	225
GSC D 500x225	865 537	600	8	920	12,4	1480	19,4	500	225
GSC D 600x225	865 538	760	8,8	1210	13	1730	20,1	600	225

*Lt : Portée du jet de soufflage (vitesse terminale Vt = 0,37 m/s) NR : Indice d'évaluation du bruit (norme ISO sans atténuation du local)

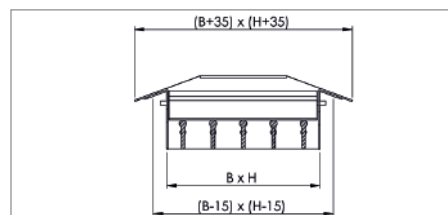
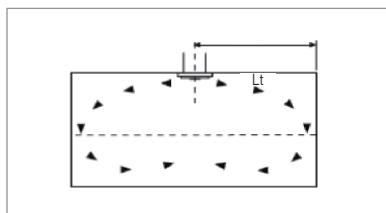

CORRESPONDANCE CONDUITS ET ACCESSOIRES



GSC	Code	Conduits CMS**	Registre de régulation incliné à glissière	Code
GSC D 400x75	865 530	CMS 125 à CMS 400	REGISTRE RIG 400x75	866 923
GSC D 500x75	865 531	CMS 125 à CMS 400	REGISTRE RIG 500x75	866 926
GSC D 600x 75	865 532	CMS 125 à CMS 400	REGISTRE RIG 600x75	866 929
GSC D 400x125	865 533	CMS 315 à CMS 710	REGISTRE RIG 400x125	866 924
GSC D 500x125	865 534	CMS 315 à CMS 710	REGISTRE RIG 500x125	866 927
GSC D 600x125	865 535	CMS 315 à CMS 710	REGISTRE RIG 600x125	866 930
GSC D 400x225	865 536	CMS 710	REGISTRE RIG 400x225	866 925
GSC D 500x225	865 537	CMS 710	REGISTRE RIG 500x225	866 928
GSC D 600x225	865 538	CMS 710	REGISTRE RIG 600x225	866 931

** Se reporter au chapitre Conduits CMS page 383

> Page 445

GRAI



LES + PRODUIT

- Légère et résistante : structure en aluminium
- Montage facile : ailettes inclinées fixes
- Adapté au montage entre fermettes

APPLICATION

- Bâtiments tertiaires, ERP, industries et maison individuelle pour ventilation, chauffage et climatisation
- Usage intérieur

GAMME

- /P : dimensions spécifiques pour dalle de faux-plafond uniquement
- A : Aluminium B : Blanc RAL 9016)
- Base de raccordement du terminal: 200x100 à 600x600 mm
- Autres dimensions sur demande

CARACTERISTIQUES TECHNIQUES

GRAIxPF Finition Aluminium	Code	GRAIxPF Finition Blanc	Code	Débit m³/h		Dimensions (mm)	
				Mini	Maxi	B	H
GRAI A 200x100	852006	GRAI B 200x100	852020	25	240	200	100
GRAI A 300x100	852007	GRAI B 300x100	852021	35	315	300	100
GRAI A 400x100	852012	GRAI B 400x100	852024	50	400	400	100
GRAI A 500x100	852014	GRAI B 500x100	858519	60	520	500	100
GRAI A 600x100	858515	GRAI B 600x100	858520	80	760	600	100
GRAI A 300x200	858511	GRAI B 300x200	852023	80	860	300	200
GRAI A 400x200	852013	GRAI B 400x200	852025	120	1200	400	200
GRAI A 500x200	852015	GRAI B 500x200	852027	150	1600	500	200
GRAI A 600x200	858433	GRAI B 600x200	858523	170	2100	600	200
GRAI A 300x300	850918	GRAI B 300x300	850925	125	1350	300	300
GRAI A 400x300	850919	GRAI B 400x300	850926	170	1700	400	300
GRAI A 500x300	852016	GRAI B 500x300	852028	200	2000	500	300
GRAI A 600x300	852017	GRAI B 600x300	852029	240	2400	600	300
GRAI A 400x400	858148	GRAI B 400x400	850927	250	2300	400	400
GRAI A 500x400	850920	GRAI B 500x400	850928	280	2900	500	400
GRAI A 600x400	850921	GRAI B 600x400	858526	360	3400	600	400
GRAI A 500x500	850922	GRAI B 500x500	850929	390	3900	500	500
GRAI A 600x500	850923	GRAI B 600x500	850930	490	4400	600	500
GRAI A 600x600	850924	GRAI B 600x600	850931	530	5700	600	600
-	-	GRAI/P B 600x600	850932	-	-	-	-

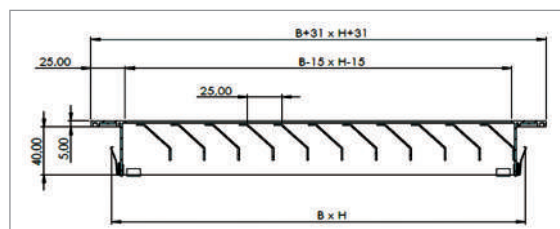

ACCESSOIRES

GRAI	Registre de régulation Plan à glissière	Registre de régulation Plan motorisable	Plénum isolé raccord arrière	Plénum non isolé raccord arrière	Plénum isolé raccord latéral	Plénum non isolé raccord latéral	Plénum non isolé raccord oblong	Contre-cadre de fixation
GRAI A BxH	REGISTRE RP6 BxH	REGISTRE RPM BxH	PGRAI BxH	PGRA BxH	PGRLI BxH	PGRL BxH	PGRO BxH	CCG/K BxH
GRAI B BxH								
	> Page 445	> Page 445	> Page 447	> Page 447	> Page 448	> Page 448	> Page 446	> Page 444

GRAIxPF

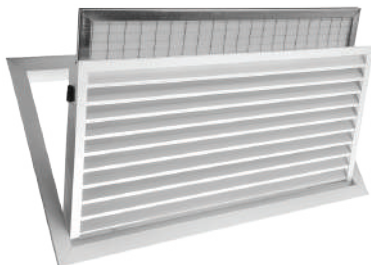

LES + PRODUIT

- Fermeture push pull
- Légère et résistante : structure en aluminium
- Montage facile : ailettes inclinées fixes

APPLICATION

- Bâtiments tertiaires, ERP, industries et maison individuelle pour ventilation, chauffage et climatisation
- Usage intérieur

GAMME

- /P : dimensions spécifiques pour dalle de faux-plafond uniquement
- A : Aluminium B : Blanc RAL 9016)
- Base de raccordement du terminal: 300x200 à 600x600 mm
- Le porte-filtre fait office de contre-cadre
- Autres dimensions sur demande

CARACTERISTIQUES TECHNIQUES

GRAIxPF Finition Aluminium	Code	GRAIxPF Finition Blanc	Code	Débit m³/h		Dimensions (mm)	
				Mini	Maxi	B	H
GRAIxPF A 300x200	850 933	GRAIxPF B 300x200	850 945	80	280	300	200
GRAIxPF A 400x200	870 069	GRAIxPF B 400x200	850 946	110	380	400	200
GRAIxPF A 500x200	850 934	GRAIxPF B 500x200	850 947	140	480	500	200
GRAIxPF A 600x200	850 935	GRAIxPF B 600x200	850 948	170	570	600	200
GRAIxPF A 300x300	850 936	GRAIxPF B 300x300	850 949	120	430	300	300
GRAIxPF A 400x300	850 937	GRAIxPF B 400x300	850 950	170	580	400	300
GRAIxPF A 500x300	970 088	GRAIxPF B 500x300	850 137	210	720	500	300
GRAIxPF A 600x300	850 938	GRAIxPF B 600x300	850 951	250	870	600	300
GRAIxPF A 400x400	850 939	GRAIxPF B 400x400	850 952	220	770	400	400
GRAIxPF A 500x400	850 940	GRAIxPF B 500x400	850 138	280	970	500	400
GRAIxPF A 600x400	850 941	GRAIxPF B 600x400	850 139	340	1160	600	400
GRAIxPF A 500x500	850 942	GRAIxPF B 500x500	850 953	350	1210	500	500
GRAIxPF A 600x500	850 943	GRAIxPF B 600x500	850 954	420	1460	600	500
GRAIxPF A 600x600	850 944	GRAIxPF B 600x600	850 773	510	1760	600	600
-	-	GRAIxPF B /P 600x600	850 136	660	1260	560	560

ACCESSOIRES

GRAI A BxH GRAI B BxH	REGISTRE RPG BxH	REGISTRE RPM BxH	PGRAI BxH	PGR7 BxH	PGRLI BxH	PGRL BxH	PGRO BxH	FILTRE GRAIxPF
	> Page 445	> Page 445	> Page 447	> Page 445	> Page 445	> Page 448	> Page 446	

GRL



GRL BLANC



GRL ALU

LES + PRODUIT

- Structure légère et résistante en aluminium
- Pas de réglage à faire ; Ailettes horizontales fixes
- Profil des ailettes en "T" pour des caractéristiques aérouliques améliorées

APPLICATION

- Bâtiments tertiaires, ERP, industries et maison individuelle pour ventilation, chauffage et climatisation
- Usage intérieur

GAMME

- A : Aluminium B : Blanc RAL 9016)
- Base de raccordement du terminal: 300x100 à 600x300 mm
- Autres dimensions sur demande

CARACTERISTIQUES TECHNIQUES

GRL Finition Aluminium	Code	GRL Finition Blanc RAL 9016	Code	Débit m³/h		Dimensions (mm)	
				Mini	Maxi	B	H
GRL A 300x100	852 032	GRL B 300x100	850 292	80	160	300	100
GRL A 400x100	852 034	GRL B 400x100	850 291	130	270	400	100
GRL A 500x100	852 036	GRL B 500x100	850 359	190	390	500	100
GRL A 600x100	852 039	GRL B 600x100	850 293	250	500	600	100
GRL A 300x150	852 033	GRL B 300x150	850 962	160	330	300	150
GRL A 400x150	852 035	GRL B 400x150	850 963	250	500	400	150
GRL A 500x150	852 037	GRL B 500x150	850 242	330	680	500	150
GRL A 600x150	852 040	GRL B 600x150	850 243	420	850	600	150
GRL A 300x200	850 955	GRL B 300x200	850 964	280	660	300	200
GRL A 400x200	850 956	GRL B 400x200	850 965	360	730	400	200
GRL A 500x200	850 957	GRL B 500x200	850 966	470	970	500	200
GRL A 600x200	850 958	GRL B 600x200	850 967	590	1200	600	200
GRL A 400x300	850 959	GRL B 400x300	850 968	590	1200	400	300
GRL A 500x300	850 960	GRL B 500x300	850 969	760	1540	500	300
GRL A 600x300	850 961	GRL B 600x300	850 970	930	1890	600	300

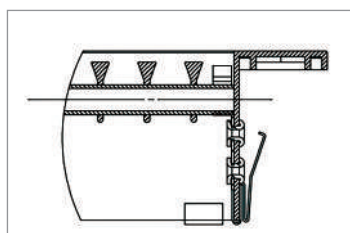

Profil des ailettes en "T"

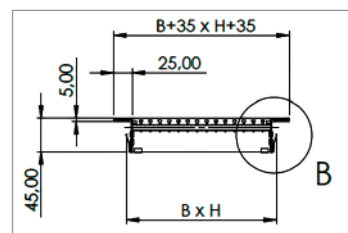

ACCESSOIRES



GRL	Registre de régulation Plan à glissière	Registre de régulation Plan motorisable	Plénum isolé raccord arrière	Plénum non isolé raccord arrière	Plénum isolé raccord latéral	Plénum non isolé raccord latéral	Plénum non isolé raccord oblong	Contre-cadre de fixation
GRL A BxH	REGISTRE RPG BxH	REGISTRE RPM BxH	PGRAI BxH	PGRA BxH	PGRLI BxH	PGRL BxH	PGRO BxH	CCG/K BxH
GRL B BxH								
	> Page 445	> Page 445	> Page 447	> Page 447	> Page 448	> Page 448	> Page 446	> Page 444

GRILLES DE REPRISE A MAILLES CARREES

GRMC

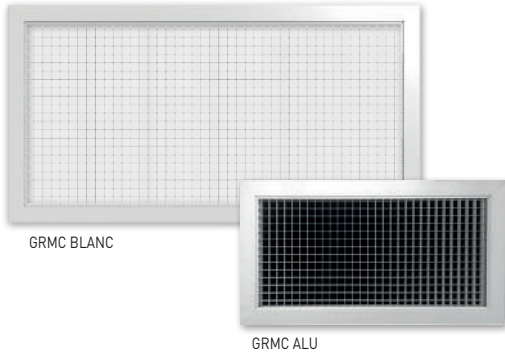

LES + PRODUIT

- Faibles perte de charge (maille droite)
- Fixation discrète par clips
- Disponible en version avec porte-filtre et fermeture push-pull

APPLICATION

- Bâtiments tertiaires, ERP, industries pour ventilation, chauffage et climatisation
- Usage intérieur

GAMME

- /P : dimensions spécifiques pour dalle de faux-plafond uniquement
- xPF : version avec porte-filtre
- A : Aluminium B : Blanc RAL 9016
- Base de raccordement du terminal: 200x100 à 600x600 mm
- Autres dimensions sur demande

CARACTERISTIQUES TECHNIQUES

GRMC Finition Aluminium	Code	GRMC Finition Blanc	Code	Débit m³/h		Dimensions (mm)	
				Mini	Maxi	B	H
GRMC A 200x100	852 461	GRMC B 200x100	850 303	140	270	200	100
GRMC A 300x100	852 462	GRMC B 300x100	850 388	220	430	300	100
GRMC A 400x100	852 463	GRMC B 400x100	850 971	300	590	300	100
GRMC A 500x100	852 464	GRMC B 500x100	850 972	350	660	300	100
GRMC A 600x100	852 465	GRMC B 600x100	850 973	420	780	300	100
GRMC A 200x200	852 479	GRMC B 200x200	850 974	300	590	300	200
GRMC A 300x200	852 480	GRMC B 300x200	850 975	480	940	300	200
GRMC A 400x200	852 481	GRMC B 400x200	850 375	660	1300	400	200
GRMC A 500x200	852 482	GRMC B 500x200	850 976	740	1630	500	200
GRMC A 600x200	852 483	GRMC B 600x200	850 977	820	1980	600	200
GRMC A 300x300	852 489	GRMC B 300x300	850 218	750	1490	300	300
GRMC A 400x300	852 490	GRMC B 400x300	850 978	1040	2060	400	300
GRMC A 500x300	852 491	GRMC B 500x300	850 979	1340	2650	500	300
GRMC A 600x300	852 492	GRMC B 600x300	850 332	1650	3250	600	300
GRMC A 400x400	852 499	GRMC B 400x400	850 031	1440	2850	400	400
GRMC A 500x400	852 500	GRMC B 500x400	850 980	1860	3660	500	400
GRMC A 600x400	852 501	GRMC B 600x400	850 493	2280	4500	600	400
GRMC A 500x500	852 511	GRMC B 500x500	850 981	2390	4710	500	500
GRMC A 600x500	852 512	GRMC B 600x500	850 982	2550	4970	600	500
GRMC A 600x600	852 521	GRMC B 600x600	850 252	3610	7110	600	600
GRMCxPF A 200x200*	850 035	-	-	210	410	200	200
GRMCxPF A 400x400*	853 482	-	-	1010	2000	400	400
		GRMC B/P 600x600	879 646	3610	7110	-	-

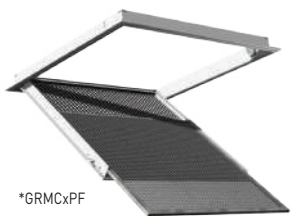

*GRMCxPF

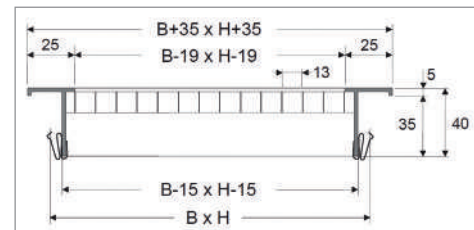

ACCESSOIRES



GRAI	Registre de régulation Plan à glissière	Registre de régulation Plan motorisable	Plénum isolé raccord arrière	Plénum non isolé raccord arrière	Plénum isolé raccord latéral	Plénum non isolé raccord latéral	Plénum non isolé raccord oblong	Contre-cadre de fixation	Filtres
GRMC A BxH	REGISTRE RPG BxH	REGISTRE RPM BxH	PGRAI BxH	PGRA BxH	PGRLI BxH	PGRL BxH	PGRO BxH	CCG/K BxH	FILTRES GRMCxPF
GRMC B BxH	> Page 445	> Page 445	> Page 447	> Page 447	> Page 448	> Page 448	> Page 446	> Page 444	
GRMCxPF A BxH									

GRMIxPF

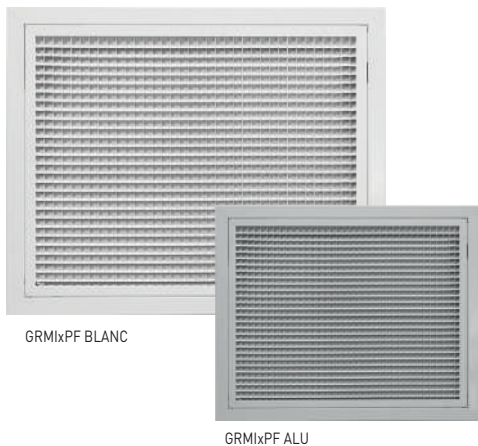

LES + PRODUIT

- Uniquement en version avec porte-filtre
- Assemblage facile avec loquet pour maintien du filtre
- Fermeture push-pull

APPLICATION

- Bâtiments tertiaires, ERP, industries pour ventilation, chauffage et climatisation
- Usage intérieur

GAMME

- /P : dimensions spécifiques pour dalle de faux-plafond uniquement
- xPF : version avec porte-filtre
- A : Aluminium B : Blanc RAL 9016
- Base de raccordement du terminal: 200x100 à 600x600 mm
- Autres dimensions sur demande

CARACTERISTIQUES TECHNIQUES

GRMI Finition Aluminium	Code	GRMI Finition Blanc RAL 9016	Code	Débit m³/h		Dimensions (mm)	
				Mini	Maxi	B	H
		GRMIxPF B 500x300	850 127	544,5	1089-	500	300
GRMIxPF A 500x400	850 702	GRMIxPF B 500x400	850 128	734,4	1469,7	500	400
		GRMIxPF B 600x400	850 129	887,4	1773	600	400
		GRMIxPF B 600x500	850 541	1116,9	2233,8	600	500
		GRMIxPF/P B 600x600	850 983	1347,3	2693,7	600	600



GRMIxPF

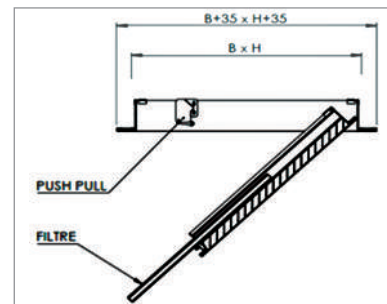

ACCESSOIRES

GRMI	Registre de régulation Plan à glissière	Registre de régulation Plan motorisable	Plénum isolé raccord arrière	Plénum non isolé raccord arrière	Plénum isolé raccord latéral	Plénum non isolé raccord latéral	Plénum non isolé raccord oblong	Filtres
GRMIxPF A BxH								
GRMIxPF B BxH	REGISTRE RPG BxH	REGISTRE RPM BxH	PGRAI BxH	PGRA BxH	PGRLI BxH	PGRL BxH	PGRO BxH	
GRMIxPF/P B BxH								FILTRE GRMIxPF
	> Page 445	> Page 445	> Page 447	> Page 447	> Page 448	> Page 448	> Page 446	

GRC

NOUVEAU



LES + PRODUIT

- Simple déflexion avec ailettes horizontales réglables individuellement
- Durable, stabilité des ailettes dans le temps grâce au montage sur bagues nylon
- Installation simple (vis autoforeuses) et très étanche (joint mousse)

APPLICATION

- Bâtiments tertiaires, ERP et industries pour ventilation, chauffage et climatisation
- Montage sur conduits circulaires rigides (gamme CMS)

GAMME

- Simple déflexion avec ailettes horizontales uniquement
- Couleur Aluminium
- Base de raccordement du diffuseur : 400x75 à 600x225 mm
- Autres dimensions sur demande

CARACTERISTIQUES TECHNIQUES

GRC Finition Acier galvanisé	Code	Confort*		Tertiaire*		Industrie*		Dimensions (mm)	
		Débit NR 25 (m ³ /h)	Portée Lt	Débit NR 35 (m ³ /h)	Portée Lt	Débit NR 45 (m ³ /h)	Portée Lt	B	H
GRC 400x75	867 108	190	5,6	280	8,8	470	13	400	75
GRC 500x75	867 111	245	5,9	370	9	550	13,5	500	75
GRC 600x 75	867 112	265	6,3	405	9,4	620	14	600	75
GRC 400x125	867 106	260	6,2	400	9,3	610	13,9	400	125
GRC 500x125	867 109	310	6,8	500	10	785	14,6	500	125
GRC 600x125	867 113	445	7,2	620	11	960	16,1	600	125
GRC 400x225	867 107	515	7,5	750	11,6	1280	17	400	225
GRC 500x225	867 110	600	8	920	12,4	1480	19,4	500	225
GRC 600x225	867 114	760	8,8	1210	13	1730	20,1	600	225

* Lt : Portée moyenne en mètres - NR : Indice d'évaluation du bruit (norme ISO sans atténuation du local)

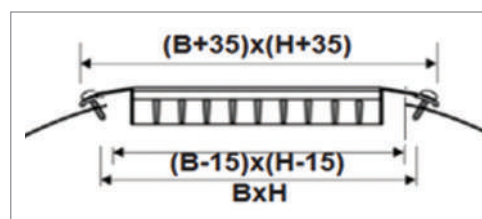
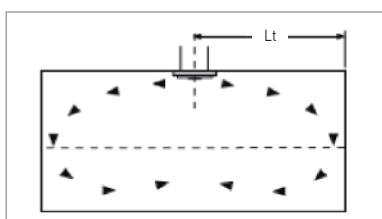

ACCESSOIRES



GRC	Code	Conduits CMS	Registre de régulation incliné à glissière	Code
GRC 400x75	867 108	CMS 125 à CMS 400	REGISTRE RIG 400x75	866 923
GRC 500x75	867 111	CMS 125 à CMS 400	REGISTRE RIG 500x75	866 926
GRC 600x 75	867 112	CMS 125 à CMS 400	REGISTRE RIG 600x75	866 929
GRC 400x125	867 106	CMS 315 à CMS 710	REGISTRE RIG 400x125	866 924
GRC 500x125	867 109	CMS 315 à CMS 710	REGISTRE RIG 500x125	866 927
GRC 600x125	867 113	CMS 315 à CMS 710	REGISTRE RIG 600x125	866 930
GRC 400x225	867 107	CMS 710	REGISTRE RIG 400x225	866 925
GRC 500x225	867 110	CMS 710	REGISTRE RIG 500x225	866 928
GRC 600x225	867 114	CMS 710	REGISTRE RIG 600x225	866 931

* se reporter au chapitre Conduits CMS

GTA

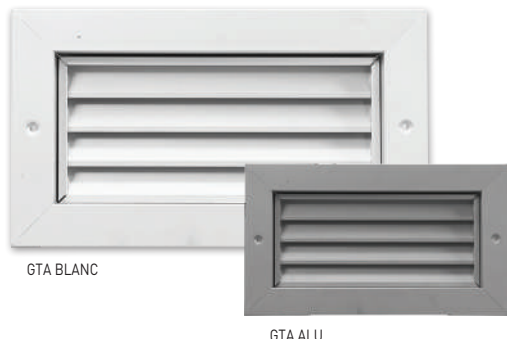

LES + PRODUIT

- Anti-vue : profile des ailettes en chevron
- Structure légère et résistante en aluminium
- Contre-cadre réglable intégré

APPLICATION

- Bâtiments tertiaires, ERP, industries et maison individuelle pour ventilation, chauffage et climatisation
- Installation en intérieur et parois minces

GAMME

- A : Aluminium, B: Blanc RAL 9016
- Base de raccordement du terminal: 200x100 à 600x600 mm
- Autres dimensions sur demande

CARACTERISTIQUES TECHNIQUES

GTA Finition Aluminium	Code	GTA Finition Blanc RAL 9016	Code	Débit mini (m ³ /h)	Débit maxi (m ³ /h)	Surface de passage (m ²)	Dimensions (mm)	
							B	H
GTA A 200x100	852 048	GTA B 200x100	850 477	25	400	0,0114	200	100
GTA A 300x100	850 987	GTA B 300x100	851 001	45	610	0,0177	300	100
GTA A 400x100	850 990	GTA B 400x100	851 005	55	900	0,0246	400	100
GTA A 200x150	850 985	GTA B 200x150	850 999	45	800	0,028	200	150
GTA A 300x150	852 049	GTA B 300x150	851 002	70	1200	0,0313	300	150
GTA A 400x150	850 991	GTA B 400x150	851 006	90	1600	0,0425	400	150
GTA A 500x150	850 993	GTA B 500x150	851008	125	1900	0,0537	500	150
GTA A 600x150	850 996	GTA B 600x150	851 012	140	2100	0,0572	600	150
GTA A 200x200	850 986	GTA B 200x200	851 000	80	1300	0,038	200	200
GTA A 300x200	850 988	GTA B 300x200	851 003	90	1600	0,0445	300	200
GTA A 400x200	852 050	GTA B 400x200	850 307	130	2050	0,0595	400	200
GTA A 500x200	850 994	GTA B 500x200	851 009	170	2800	0,076	500	200
GTA A 600x200	850 997	GTA B 600x200	851 013	200	3200	0,0919	600	200
GTA A 300x300	850 989	GTA B 300x300	851 004	145	2180	0,0682	300	300
GTA A 400x300	852 051	GTA B 400x300	850 508	200	3200	0,0958	400	300
GTA A 500x300	852 052	GTA B 500x300	850 358	270	4400	0,1223	500	300
GTA A 600x300	852 053	GTA B 600x300	851 014	320	4700	0,1462	600	300
GTA A 400x400	850 992	GTA B 400x400	851 007	250	4000	0,1124	400	400
GTA A 500x400	850 995	GTA B 500x400	851 010	320	4700	0,147	500	400
GTA A 600x400	852 055	GTA B 600x400	851 015	390	6100	0,1895	600	400
GTA A 500x500	850 428	GTA B 500x500	851 011	400	6300	0,2174	500	500
GTA A 600x500	850 998	GTA B 600x500	851 016	480	6700	0,2489	600	500
GTA A 600x600	850 151	GTA B 600x600	851 017	600	7500	0,296	600	600

* Lt : Portée moyenne en mètres - NR : Indice d'évaluation du bruit [norme ISO sans atténuation du local]

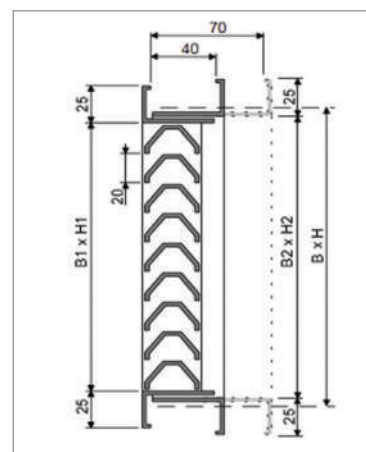
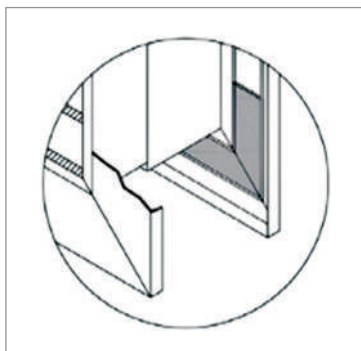

PER



LES + PRODUIT

- Structure légère et résistante en aluminium
- Silencieux, ailettes équipées de butées en caoutchouc
- Résistant, axes des ailettes montés sur paliers PVC

APPLICATION

- Bâtiments tertiaires, ERP, industries et maison individuelle pour ventilation, chauffage et climatisation
- Installation en façade

GAMME

- /S : utilisation en surpression, /D : utilisation en dépression
- Finition aluminium
- Base de raccordement du terminal: 300x100 à 600x300 mm
- Autres dimensions sur demande

CARACTERISTIQUES TECHNIQUES

PER Utilisation en Surpression	Code	PER Utilisation en Dépression	Code	Débit mini (m ³ /h)	Débit maxi (m ³ /h)	Surface de passage (m ²)	Dimensions (mm)	
							B	H
PER/S 200x200	872 880	PER/D 200x200	870 113	50	300	0,019	200	200
PER/S 300x200	872 881	PER/D 300x200	870 483	80	450	0,03	300	200
PER/S 400x200	872 882	PER/D 300x300	870 039	100	590	0,04	400	200
PER/S 300x300	872 890	PER/D 400x200	870 392	130	810	0,049	300	300
PER/S 400x300	872 891	PER/D 400x300	870 124	170	1050	0,067	400	300
PER/S 400x400	872 900	PER/D 400x400	870 105	200	1180	0,093	400	400
PER/S 600x400	872 902	PER/D 400x600	870 262	300	1780	0,141	600	400
PER/S 400x600	872 918	PER/D 500x500	870 249	300	1780	0,145	400	600
PER/S 500x500	872 910	PER/D 600x400	870 117	350	2100	0,15	500	500
PER/S 600x600	872 920	PER/D 600x600	870 109	450	2660	0,221	600	600

* Lt : Portée moyenne en mètres - NR : Indice d'évaluation du bruit (norme ISO sans atténuation du local)

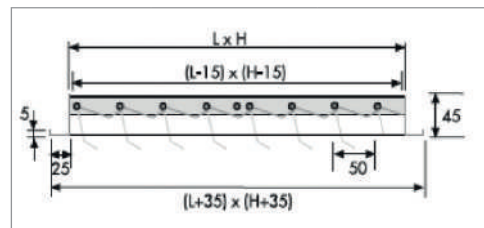

ACCESSOIRES

PER	Registre de régulation Plan à glissière	Registre de régulation Plan motorisable	Plénum isolé raccord arrière	Plénum non isolé raccord arrière	Plénum isolé raccord latéral	Plénum non isolé raccord latéral	Plénum non isolé raccord oblong	Contre-cadre de fixation
PER/S BxH	REGISTRE RPG BxH	REGISTRE RPM BxH	PGRAI BxH	PGRA BxH	PGRLI BxH	PGRL BxH	PGRO BxH	CCG/K BxH
PER/D BxH	> Page 445	> Page 445	> Page 447	> Page 447	> Page 448	> Page 445-8	> Page 446	> Page 444

USAV



LES + PRODUIT

- Fabrication en aluminium
- Grillage anti-moustiques
- Fixation directe par vis sur conduit (pas de 20 mm)

APPLICATION

- Grilles destinées au rejet ou à la prise d'air dans les installations de ventilation et de climatisation
- Installation en façade

GAMME

- 6 modèles Ø 100 à 315 mm
- Débit de 40 à 450 m³/h

CARACTERISTIQUES TECHNIQUES

USAV	Code	Ø (mm)	Dimensions (mm)			
			Ø d	Ø D	H	J
USAV 100	873 123	100	100	124	19	5
USAV 125	873 124	125	125	150	19	5
USAV 160	873 125	160	160	182	17	5
USAV 200	873 126	200	200	223	20	5
USAV 250	873 127	250	250	275	20	5
USAV 315	873 128	315	315	345	21	5
USAV 400	870 194	400	400	439	40	5

DIMENSIONS (MM)

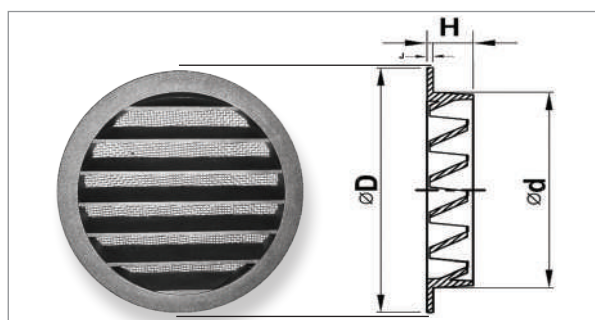

GRILLES DE FACADE - SOUFFLAGE & REPRISE D'AIR AVEC MANCHON TRAVERSEE DE MUR

GRA/PAF

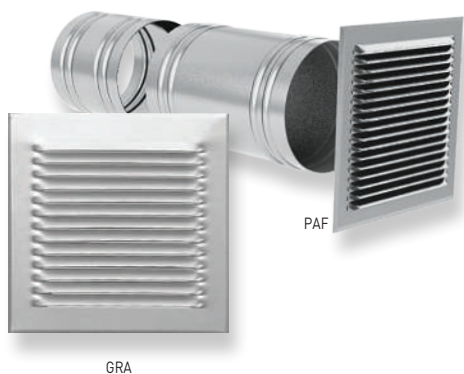

LES + PRODUIT

- Grille avec clips de fixation sur le manchon en applique extérieure
- Manchon mâle et femelle en acier galvanisé à sceller dans la maçonnerie pour murs d'épaisseur 250 à 400 mm (PAF)

APPLICATION

- Grilles destinées à la prise ou au rejet d'air dans les installations de ventilation et de climatisation
- Installation intérieure ou extérieure

GAMME

- 10 modèles
- Débit de 25 à 1610 m³/h

CARACTERISTIQUES TECHNIQUES

GRA	Code	Débit à 20 Pa (m ³ /h) Prise d'air / Soufflage	Surface de passage (cm ²)	A (mm)	B (mm)	PAF	Code	Ø D1 (mm)	Ø D2 (mm)	Poids (Kg)
Grille						Grille avec manchon mâle et femelle				
GRA 25	872 194	25		100 x 100	80 x 80					
GRA 75	870 218	80/115	55	150 x 150	140 x 140	PAF 100		97	100	1,0
GRA 100	870 215	120 / 170	85	165 x 165	145 x 145	PAF 125	875 307	122	127	1,2
GRA 150	870 216	185 / 225	120	200 x 200	190 x 190	PAF 150	875 308	150	155	1,4
GRA 200	870 217	195 / 235	140	210 x 210	190 x 190	PAF 160	875 309	157	162	1,4
GRA 300	873 599	290 / 350	190	250 x 250	240 x 240	PAF 200	875 310	197	202	1,8
GRA 400	872 195	400 / 485	210	300 x 300	290 x 290	PAF 250	875 311	247	252	2,4
GRA 600	872 196	680 / 830	480	340 x 340	320 x 320	PAF 315	875 312	315	320	3,0
GRA 800	872 197	870 / 1060	600	390 x 390	370 x 370	PAF 355	875 314	355	360	3,4
GRA 1000	872 199	1320 / 1610	930	440 x 440	420 x 420	PAF 400	875 313	403	408	4,0

DIMENSIONS (MM)

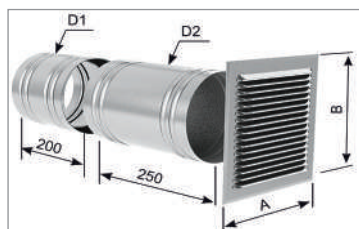

FIXATION



GFE/25



LES + PRODUIT

- Structure légère et résistante en aluminium
- Grillage anti-volatiles
- Utilisation en Rejet ou Prise d'air neuf

APPLICATION

- Bâtiments tertiaires, ERP, industries et maison individuelle pour ventilation, chauffage et climatisation
- Installation en façade

GAMME

- /25 : Pas de 25 mm entre les ailettes fixes
- xPF : avec porte-filtre (fermeture à vis)
- Finition aluminium
- Base de raccordement du terminal: 300x100 à 600x300 mm
- Autres dimensions sur demande

CARACTERISTIQUES TECHNIQUES

GFE/25	Code	Débit mini (m ³ /h)	Débit maxi (m ³ /h)	Surface de passage (m ²)	Dimensions (mm)	
					B	H
GFE/25 200x100	870 745	120	230	0,0066	200	100
GFE/25 150x150	870 060	140	260	0,0074	150	150
GFE/25 300x150	878 235	250	480	0,0144	300	150
GFE/25 200x200	876 536	230	450	0,0159	200	200
GFE/25 300x200	878 524	320	630	0,0236	300	200
GFE/25 400x200	870 107	480	960	0,0335	400	200
GFE/25 500x200	870 142	540	110	0,0388	500	200
GFE/25 300x300	877 691	430	840	0,0319	300	300
GFE/25 500x500	877 693	1340	2620	0,1048	500	500
GFE _x PF/25 400x200*	870 069	-	-	0,0335	400	200

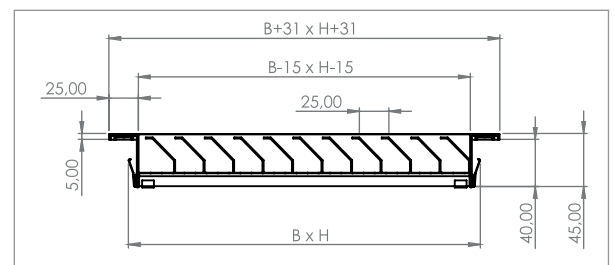

ACCESSOIRES

GFE/25	Registre de régulation Plan à glissière	Registre de régulation Plan motorisable	Plénum isolé raccord arrière	Plénum non isolé raccord arrière	Plénum isolé raccord latéral	Plénum non isolé raccord latéral	Plénum non isolé raccord oblong	Contre-cadre de fixation	Filtres
GFE/25 BxH	REGISTRE RPG BxH	REGISTRE RPM BxH	PGRAI BxH	PGRA BxH	PGLI BxH	PGRL BxH	PGRO BxH	CCG/K BxH	-
GFE _x PF/25 BxH									FILTRE GFE _x PF/25 BxH
	> Page 445	> Page 445	> Page 447	> Page 447	> Page 448	> Page 448	> Page 446	> Page 444	

GFE/50



LES + PRODUIT

- Structure légère et résistante en aluminium
- Grillage anti-volatiles
- Utilisation en Rejet ou Prise d'air neuf

APPLICATION

- Bâtiments tertiaires, ERP, industries et maison individuelle pour ventilation, chauffage et climatisation
- Installation en façade

APPLICATION

- /50 : Pas de 50 mm entre les ailettes fixes
- xPF : avec porte-filtre (fermeture à vis)
- Finition aluminium
- Base de raccordement du terminal: 300x100 à 600x300 mm
- Autres dimensions sur demande

CARACTERISTIQUES TECHNIQUES

GFE/50	Code	Débit mini (m ³ /h)	Débit maxi (m ³ /h)	Surface de passage (m ²)	Dimensions (mm)	
					B	H
GFE/50 300X300	874108	260	760	0,036	300	300
GFE/50 600X300	872588	580	1750	0,081	600	300
GFE/50 400X400	874110	550	1660	0,077	400	400
GFE/50 600X400	874111	870	2610	0,121	600	400
GFE/50 500X500	874114	950	2850	0,132	500	500
GFE _x PF 300X300*	872623	234	684	0,036	300	300
GFE _x PF 600X300*	872640	522	1575	0,081	600	300
GFE _x PF 400X400*	875481	495	1494	0,077	400	400
GFE _x PF 600X400*	875484	783	2349	0,121	600	400
GFE _x PF 500X500*	875483	855	2565	0,132	500	500



* Porte-filtr

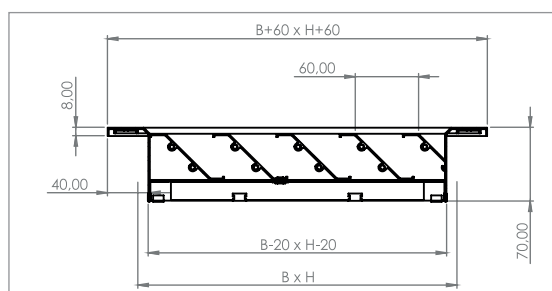

DIFFUSION

ACCESSOIRES

GFE/25	Registre de régulation Plan à glissière	Registre de régulation Plan motorisable	Plénium isolé raccord arrière	Plénium non isolé raccord arrière	Plénium isolé raccord latéral	Plénium non isolé raccord latéral	Plénium non isolé raccord oblong	Contre-cadre de fixation	Filtres
GFE/50 BxH	REGISTRE RPG BxH	REGISTRE RPM BxH	PGRAI BxH	PGRA BxH	PGRLI BxH	PGRL BxH	PGRO BxH	CCG/K BxH	-
GFE _x PF/50 BxH									FILTRE GFE _x PF/50 BxH
	> Page 445	> Page 445	> Page 447	> Page 447	> Page 448	> Page 448	> Page 446	> Page 444	

CONTRE-CADRES

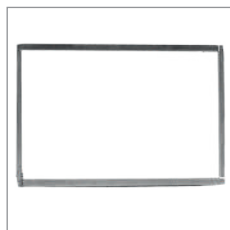

CCG/K	Code	Dimensions (mm)		CCG/K	Code	Dimensions (mm)	
		L	H			L	H
CCG/K 200x100	878 379	200	100	CCG/K 300x200	878 476	300	200
CCG/K 300x100	878 380	300	100	CCG/K 400x200	878 386	400	200
CCG/K 400x100	878 381	400	100	CCG/K 500x200	878 387	500	200
CCG/K 500x100	878 472	500	100	CCG/K 600x200	878 388	600	200
CCG/K 600x100	878 473	600	100	CCG/K 300x300	870 025	300	300
CCG/K 150x150	870 330	150	150	CCG/K 400x300	870 158	400	300
CCG/K 300x150	878 382	300	150	CCG/K 500x300	878 478	500	300
CCG/K 400x150	878 383	400	150	CCG/K 600x300	878 390	600	300
CCG/K 500x150	878 384	500	150	CCG/K 400x400	870 030	400	400
CCG/K 600x150	878 474	600	150	CCG/K 600x400	870 015	600	400
CCG/K 200x200	872 798	200	200				

- Robuste : structure en acier galvanisé
- Facile à installer (pattes de fixation latérales)
- Montage simplifié (fixation des grilles par emboîtement)
- Pour les grilles
- Installation en façade
- Base de raccordement du terminal: 200x100 à 600x400 mm
- Autres dimensions sur demande

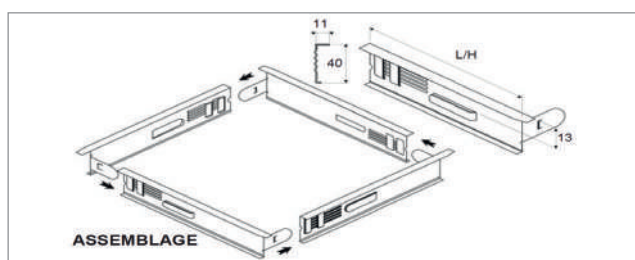

CCG/50	Code	Dimensions	
		L (mm)	H (mm)
CCG/50 300X300	872 674	300	300
CCG/50 600X300	872 677	600	300
CCG/50 400X400	872 682	400	400
CCG/50 600X400	872 684	600	400
CCG/50 500X500	872 690	500	500

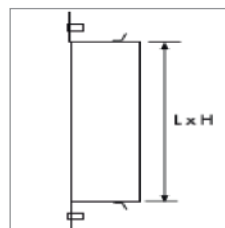

- Robuste : structure en acier galvanisé
- Facile à installer (pattes de fixation latérales)
- Montage simplifié (fixation des grilles par emboîtement)
- Uniquement pour les grilles GFE/50
- Installation en façade
- Base de raccordement du terminal: 300x300 à 500x500 mm
- Autres dimensions sur demande

REGISTRES



REGISTRE DPC	Code	Dimensions (mm)	
		B	H
REGISTRE DPC 150	852454	150	150
REGISTRE DPC 225	852455	225	225
REGISTRE DPC 300	852456	300	300
REGISTRE DPC 375	852457	375	375

- Structure en acier galvanisé
- Facile à installer (fixation par emboîtement sur les grilles)
- Réglage manuel
- Uniquement pour diffuseurs plafonniers Carrés (DPC et DPC/P)



- Base de raccordement du terminal: 150x150 à 375x375 mm
- Autres dimensions sur demande



REGISTRE RPM	Code	Dimensions (mm)		REGISTRE RPM	Code	Dimensions (mm)	
		B	H			B	H
REGISTRE RPM 200X200	862 795	200	200	REGISTRE RPM 500X400	862816	500	400
REGISTRE RPM 300X200	862 796	300	200	REGISTRE RPM 600X400	862817	600	400
REGISTRE RPM 400X200	862 797	400	200	REGISTRE RPM 200X500	862822	200	500
REGISTRE RPM 500X200	862 798	500	200	REGISTRE RPM 300X500	862823	300	500
REGISTRE RPM 600X200	862 799	600	200	REGISTRE RPM 400X500	862824	400	500
REGISTRE RPM 200X300	862 804	200	300	REGISTRE RPM 500X500	862825	500	500
REGISTRE RPM 300X300	862 805	300	300	REGISTRE RPM 600X500	862826	600	500
REGISTRE RPM 400X300	862 806	400	300	REGISTRE RPM 200X600	862832	200	600
REGISTRE RPM 500X300	862 807	500	300	REGISTRE RPM 300X600	862833	300	600
REGISTRE RPM 600X300	862 808	600	300	REGISTRE RPM 400X600	862834	400	600
REGISTRE RPM 200X400	862 813	200	400	REGISTRE RPM 600X600	862836	600	600
REGISTRE RPM 300X400	862 814	300	400	CLE REGISTRE RPM	867125	-	-
REGISTRE RPM 400X400	862 815	400	400				

- Robuste : structure en acier galvanisé
- Facile à installer (fixation par emboîtement sur les grilles)
- Réglage manuel des ailettes (opposées) ou par servomoteur (en option)
- Compatible avec les terminaux GSAO, GSAI, GRAI, GRL, GRMC, GRMI et GFE
- Base de raccordement du terminal: 150x150 à 375x375 mm
- Autres dimensions sur demande

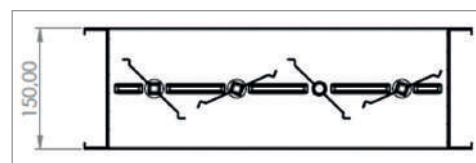

Clé de commande



RPG	Code	Dimensions		RPG	Code	Dimensions		RPG	Code	Dimensions	
		L (mm)	H (mm)			L (mm)	H (mm)			L (mm)	H (mm)
REGISTRE RPG 200x100	878 366	200	100	REGISTRE RPG 500x150	878371	500	150	REGISTRE RPG 500x300	878468	500	300
REGISTRE RPG 300x100	878 367	300	100	REGISTRE RPG 600x150	878464	600	150	REGISTRE RPG 600x300	878376	600	300
REGISTRE RPG 400x100	878 368	400	100	REGISTRE RPG 200X200	870026	200	200	REGISTRE RPG 400X400	870014	500	400
REGISTRE RPG 500x100	878462	500	100	REGISTRE RPG 300x200	878466	300	200	REGISTRE RPG 500 X400	853253	600	400
REGISTRE RPG 600x100	878 463	600	100	REGISTRE RPG 400x200	878372	400	200	REGISTRE RPG 600x400	878469	600	400
REGISTRE RPG 200x150	870 211	200	150	REGISTRE RPG 500x200	878373	500	200	REGISTRE RPG 600x500	870212	600	500
REGISTRE RPG 300x150	878 369	300	150	REGISTRE RPG 600x200	878374	600	200	REGISTRE RPG 600X600	852460	600	600
REGISTRE RPG 400x150	878 370	400	150	REGISTRE RPG 400X300	870719	400	300	-	-	-	-

- Robuste : structure en acier galvanisé
- Facile à installer (fixation par emboîtement sur les grilles)
- Réglage manuel des ailettes (opposées)
- Compatible avec les terminaux GSAO, GSAI, GRAI, GRL, GRMC, GRMI et GFE
- Base de raccordement du terminal : 200 x 100 à 600 x 600 mm
- Autres dimensions sur demande

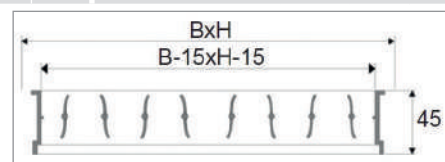

RIG	Code	Dimensions		RIG	Code	Dimensions	
		L (mm)	H (mm)			L (mm)	H (mm)
REGISTRE RIG 400x75	866 923	400	75	REGISTRE RIG 600x125	866930	600	125
REGISTRE RIG 500x75	866 926	500	75	REGISTRE RIG 400x225	866925	400	225
REGISTRE RIG 600x75	866 929	600	75	REGISTRE RIG 500x225	866928	500	225
REGISTRE RIG 400x125	866 924	400	125	REGISTRE RIG 600x225	866931	600	225
REGISTRE RIG 500x125	866 927	500	125	-	-	-	-

- Robuste : structure en acier galvanisé
- Facile à installer (fixation par emboîtement sur les grilles)
- Réglage manuel des ailettes
- Préconisé pour les terminaux GSC et GRC
- Base de raccordement du terminal: 400x75 à 600x225 mm
- Autres dimensions sur demande

PLENUMS

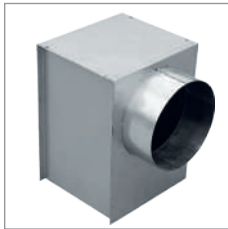

PLENUM DPC	Code	PLENUM DPC LI	Code	Diamètres de raccordement (mm)	Dimensions (mm)		
					B	H	L
PLENUM DPC AI 150	850 352	PLENUM DPC LI 150	850 354	125	150	150	130
PLENUM DPC AI 225	850 355	PLENUM DPC LI 225	852 713	200	336	225	130
PLENUM DPC AI 300	852 714	PLENUM DPC LI 300	852 716	250	300	300	130
PLENUM DPC AI 375	852 717	PLENUM DPC LI 375	852 719	315	375	375	130

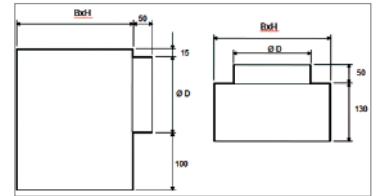

- Robuste : structure en acier galvanisé
- Multiconfiguration : disponible en version à raccordement arrière ou latéral

- Classement au feu M1 : isolation en mousse de polyéthylène (5 mm)
- Uniquement pour les diffuseurs plafonniers carrés (DPC)



PLENUM DCI	Code	Diamètres de raccordement (mm)	Dimensions (mm)		
			B	H	L
PLENUM DCI LI 100	850 179	100	200	200	200
PLENUM DCI LI 160	850 073	160	250	250	250
PLENUM DCI LI 200	850 074	200	300	300	300
PLENUM DCI LI 250	850 180	250	350	350	350
PLENUM DCI LI 315	850 075	315	400	400	400

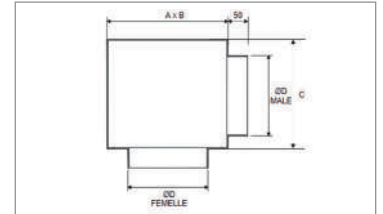

- Robuste : structure en acier galvanisé
- Classement au feu M1 : isolation en mousse de polyéthylène (5 mm)
- Gamme simplifiée : version unique, isolée à raccordement latéral

- Uniquement pour les Diffuseurs Circulaires (DCI et DCI/P) et les Diffuseurs Circulaires Design (DCID et DCID/P)



PGRO Blanc	Code	Diamètres de raccordement (mm)	Dimensions (mm)	
			B	H
PGRO 200X100	870 080	de 160 à 200	200	100
PGRO 300X100	870 081		300	100
PGRO 300X150	870 083		300	150
PGRO 400X100	870 082	de 160 à 250	400	100
PGRO 400X150	870 084		400	150
PGRO 400X200	870 087	de 200 à 250	400	200
PGRO 500X150	870 085	de 160 à 250	500	150
PGRO 500X200	870 088	de 200 à 250	500	200
PGRO 600X150	870 086	de 160 à 250	600	150
PGRO 600X200	870 089	de 200 à 250	600	200

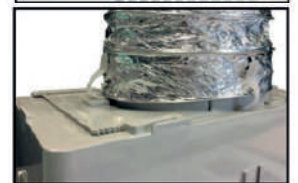
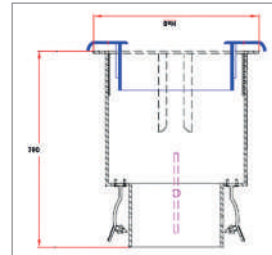

- Léger : structure en ABS
- Facile à installer (guide pour pattes de fixation)
- Polyvalent (références multidiamètres de raccordement)
- Uniquement en reprise d'air

- Plenum pour terminaux GRAI, GRMC, GRL, GRMI, GRC et GFE
- Base de raccordement du terminal: 300x300 à 500x500 mm
- Autres dimensions sur demande

PLENUMS



PGRA	Code	Ø (mm)	Dimensions		PGRAI	Code	Ø (mm)	Dimensions	
			L (mm)	H (mm)				L (mm)	H (mm)
Version standard					Version isolée 5 mm				
PGRA 200x100	872 732	100	200	100	PGRAI 200x100	878 419	100	200	100
PGRA 200x200	872 750	160	200	200	PGRAI 200x200	870 331	160	200	200
PGRA 300x100	872 733	100	300	100	PGRAI 300x100	878 420	100	300	100
PGRA 300x150	872 742	160	300	150	PGRAI 300x150	878 422	160	300	150
PGRA 300x200	872 751	200	300	200	PGRAI 300x200	878 497	200	300	200
PGRA 300x300	872 759	250	300	300	PGRAI 300x300	870 708	250	300	300
PGRA 400x100	872 734	100	400	100	PGRAI 400x100	878 421	100	400	100
PGRA 400x150	872 743	160	400	150	PGRAI 400x150	878 423	160	400	150
PGRA 400x200	872 752	200	400	200	PGRAI 400x200	878 425	200	400	200
PGRA 400x300	872 760	250	400	300	PGRAI 400x300	870 093	250	400	300
PGRA 400x400	872 766	250	400	400	PGRAI 400x400	870 010	250	400	400
PGRA 500x100	872 735	100	500	100	PGRAI 500x100	878 493	100	500	100
PGRA 500x150	872 744	160	500	150	PGRAI 500x150	878 424	160	500	150
PGRA 500x200	872 753	200	500	200	PGRAI 500x200	878 426	200	500	200
PGRA 500x300	872 761	315	500	315	PGRAI 500x300	870 709	315	500	300
PGRA 500x400	872 767	315	500	400	PGRAI 500x400	878 494	100	600	100
PGRA 500x500	872 774	315	500	500	PGRAI 600x150	878 495	160	600	150
PGRA 600x100	872 736	100	600	100	PGRAI 600x200	878 427	200	600	200
PGRA 600x150	872 745	160	600	150	PGRAI 600x300	878 429	315	600	300
PGRA 600x200	872 754	200	600	200	PGRAI 600x400	870 165	400	600	400
PGRA 600x300	872 762	315	600	300	PGRAI 800x100	870 710	2 x 100	800	100
PGRA 600x400	872 768	400	600	400	PGRAI 800x150	878 496	160	800	150
PGRA 600x600	872 780	500	600	600	PGRAI 800x400	870 011	400	800	400
PGRA 800x100	872 738	2 x 100	800	100	PGRAI 800x600	870 230	500	800	600
PGRA 800x150	872 747	160	800	150	PGRAI 800x800	870 711	630	800	800
PGRA 800x400	872 770	400	800	400	PGRAI 1000x100	870 139	2 x 100	1000	100
PGRA 800x600	872 782	500	800	600	PGRAI 1000x150	870 101	2 x 160	1000	150
PGRA 800x800	872 789	630	800	800	-	-	-	-	-
PGRA 1000x100	872 740	2 x 100	1000	100	-	-	-	-	-
PGRA 1000x150	875 749	2 x 160	1000	150	-	-	-	-	-
PGRA 1000x400	872 773	400	1000	400	-	-	-	-	-
PGRA 1000x600	872 784	500	1000	600	-	-	-	-	-
PGRA 1000x800	872 791	630	1000	800	-	-	-	-	-
PGRA 1000x1000	872 794	630	1000	1000	-	-	-	-	-

- Robuste : construction acier galvanisé
- Montage facile, fixation des grilles par emboîtement
- Disponible en version isolée (mousse de polyéthylène M1 épaisseur 5 mm)
- Montage réseau avec raccordement arrière sur le plénum
- Plénum pour terminaux GSAO, GSAI, GSC, GRAI, GRMC, GRL, GRMI, GRC et GFE
- Pour les terminaux GSAO, GSAI et GSC, n'utiliser que les versions isolées PGRAI

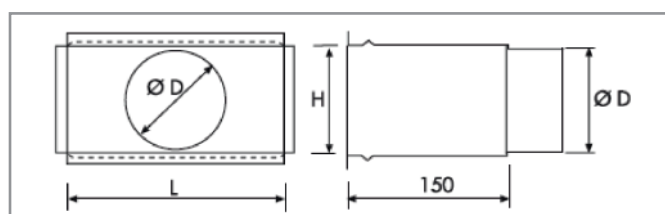

PLENUMS

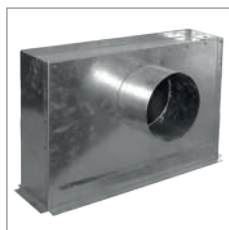

PGRL	Code	Ø (mm)	Dimensions		PGRLI	Code	Ø (mm)	Dimensions	
			L (mm)	H (mm)				L (mm)	H (mm)
Version standard					Version isolée 5 mm				
PGRL 200x100	878 393	125	200	100	PGRLI 200x100	878 406	125	200	100
PGRL 200x200	870 009	125	200	200	PGRLI 200x200	870 122	125	200	200
PGRL 300x100	878 394	125	300	100	PGRLI 300x100	878 407	125	300	100
PGRL 300x150	878 396	200	300	150	PGRLI 300x150	878 409	200	300	150
PGRL 300x200	878 483	250	300	200	PGRLI 300x200	878 490	250	300	200
PGRL 300x300	870 007	250	300	300	PGRLI 300x300	870 136	250	300	300
PGRL 400x100	878 395	160	400	100	PGRLI 400x100	878 408	160	400	100
PGRL 400x150	878 397	200	400	150	PGRLI 400x150	878 410	200	400	150
PGRL 400x200	878 399	250	400	200	PGRLI 400x200	878 412	250	400	200
PGRL 500x100	878 479	160	500	100	PGRLI 400x300	870 715	250	400	300
PGRL 500x150	878 398	200	500	150	PGRLI 400x400	870 226	250	400	400
PGRL 500x200	878 400	250	500	200	PGRLI 500x100	878 486	160	500	100
PGRL 500x500	870 246	315	500	500	PGRLI 500x150	878 411	200	500	150
PGRL 600x100	878 480	125	600	100	PGRLI 500x200	878 413	250	500	200
PGRL 600x150	878 481	200	600	150	PGRLI 500x300	878 492	300	500	300
PGRL 600x200	878 401	250	600	200	PGRLI 500x500	870 716	315	500	500
PGRL 600x300	878 403	315	600	300	PGRLI 600x100	878 487	125	600	100
PGRL 800x100	870 712	200	800	100	PGRLI 600x150	878 488	200	600	150
PGRL 800x150	878 482	250	800	150	PGRLI 600x200	878 414	250	600	200
PGRL 1000x100	870 713	200	1000	100	PGRLI 600x300	878 416	315	600	300
PGRL 1000x150	870 714	200	1000	150	PGRLI 600x400	870 239	315	600	400
-	-	-	-	-	PGRLI 600x600	870 717	500	600	600
-	-	-	-	-	PGRLI 800x100	870 718	250	800	100
-	-	-	-	-	PGRLI 800x150	878 489	200	800	150
-	-	-	-	-	PGRLI 1000x100	870 148	200	1000	100
-	-	-	-	-	PGRLI 1000x150	870 108	200	1000	150

- Robuste : construction acier galvanisé
- Montage facile, fixation des grilles par emboîtement
- Disponible en version isolée (mousse de polyéthylène M1 épaisseur 5 mm)
- Montage réseau avec raccordement latéral sur le plénum

- Plénum pour terminaux GSAO, GSAI, GSC, GRAI, GRMC, GRL, GRMI, GRC et GFE
- Pour les terminaux GSAO, GSAI et GSC, n'utiliser que les versions isolées PGRLI

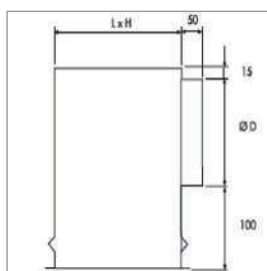



ENTREES D'AIR & BOUCHES

ENTREES D'AIR

NOUVEAU



FILTRANTES
Page 452



HYGROREGLABLES
Page 454



AUTOREGLABLES
Page 457

BOUCHES HYGROREGLABLES & TEMPORISEES



POUR HABITAT INDIVIDUEL
Page 466



POUR HABITAT COLLECTIF
Page 467



POUR TERTIAIRE
Page 468

BOUCHES EXTRACTION/INSUFFLATION



PLASTIQUES REGLABLES
Page 474



METALLIQUES REGLABLES
Page 476



PLASTIQUES
Page 477





SILENCIEUX
Page 464

BOUCHES AUTOREGLABLES



AUTOREGLABLES
Page 469



RENOVATION HABITAT
COLLECTIF
Page 470

BOUCHES METALLIQUES



GAZ
Page 478



TERMINAUX
Page 479



RDR
Page 480

REGULATEURS DE DEBIT

EC 30-FI

**UNE ENTREE D'AIR FILTRANTE
ET QUI CONSERVE
SON DEBIT**



EC 30-FI

Une entrée d'air
filtre et qui
conserve son débit.



EC 30-FI



NOUVEAU



LES + PRODUIT

- Idéal en rénovation
- Filtre démontable sans outils
- Débit assuré : 30 m³/h sous 20 Pa

APPLICATION

- Installation en rénovation dans les pièces principales des logements, pour l'amenée d'air neuf des systèmes simple flux.
- Pose en applique sur la menuiserie uniquement, réservation 354 x 12 mm.

GAMME

- Finition ABS blanc RAL 9016
- Autres coloris : Bronze, Gris, Anthracite, Noir

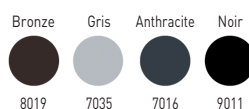

CARACTERISTIQUES TECHNIQUES

EC-30 FI	Code	Couleur	RAL	Capuchon de façade extérieur	Débit m ³ /h	Avec capuchon CE2A Dn, e, w, (C) dB	Avec capuchon CE2A Dn, e, w, (Ctr) dB
EC 30-FI Blanc	850 671	Blanc	9016	ABS blanc	30	35 dB	34 dB
EC 30-FI Bronze	850 672	Bronze	8019	Polystyrène*			
EC 30-FI Gris	850 673	Gris	7035				
EC 30-FI Anthracite	850 674	Anthracite	7016				
EC 30-FI Noir	850 675	Noir	9011				
Filtre EC 30-FI	853 255	** ePM₁₀ (pollens, poussières) : 89% / ePM_{2,5} (fumées, cendres) : 69% / ePM₁ (bactéries, virus) : 58%					

* Résistant aux UV et aux intempéries - ** Selon norme ISO 16890-1 (2016)

AERAUQUE

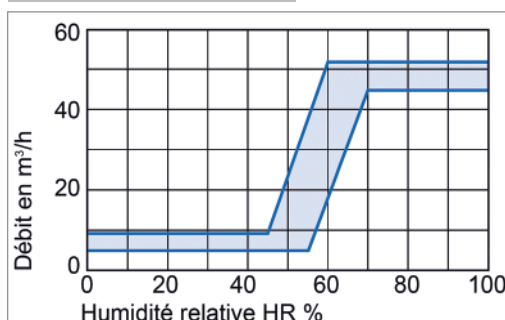

CARACTERISTIQUES GENERALES

Réalisée en ABS, l'entrée d'air s'installe côté intérieur en rénovation dans les pièces principales (séjours et chambres) pour l'amenée d'air neuf des systèmes simple flux en ventilation mécanique.

Le capuchon de façade, posé côté extérieur, est réalisé en polystyrène résistant aux UV et aux intempéries dans les mêmes coloris que les entrées d'air.

Côté intérieur, l'entrée d'air est posée en applique sur la menuiserie sur l'entaille 354 x 12 mm.

Ouverture/Fermeture en appuyant sur les 2 clips situés à chaque extrémité pour retirer la flasque avant et accéder au filtre.

Filtre à particules fines - Efficacité de filtration selon normes ISO 16890-1 (2016)

Entretien 1 fois par an

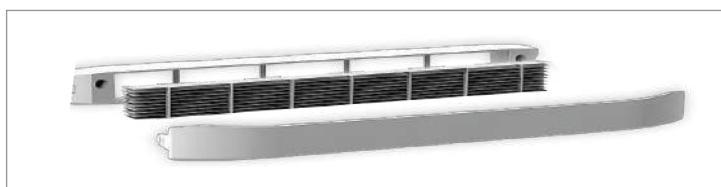

DIMENSIONS (MM)

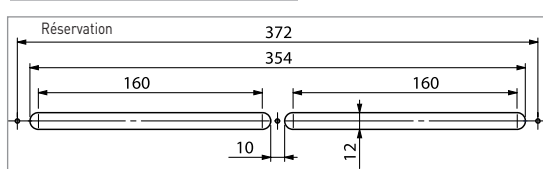

Capuchon de façade : L 400 x H 23 x Ep. 12 mm
Entrée d'air : L 421 x H 44 x Ep. 50 mm

MONTAGE

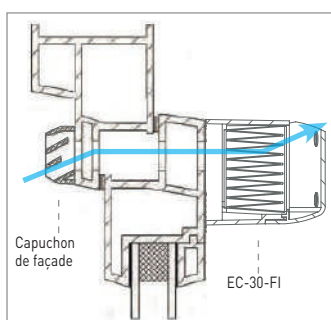

EC-HY

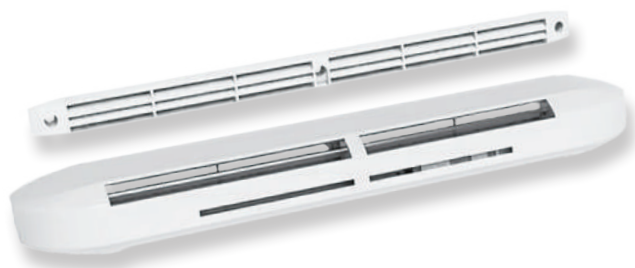

LES + PRODUIT

- Répond à un classement de façade de 30 dB, classe ESA 4
- Fonctionnement sur parois verticales et sur tous plans inclinés

APPLICATION

- Montage en applique sur menuiseries, sur coffres de volets roulants ou en traversée de paroi sur manchon adapté pour l'introduction d'air par pièces principales (séjours, salons, chambre)
- Réserve à prévoir : 354 x 12 mm

GAMME

- Débit variable de 5 à 45 m³/h

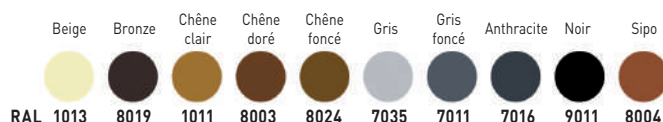

CARACTERISTIQUES TECHNIQUES

EC-HY	Code	Couleur	Débit m ³ /h	Dn,e,w (C) dB	Dn,e,w (Ctr) dB
EC-HY Blanc	858 889	Blanc	5/45	32 dB	34 dB
EC-HY Marron	858 887	Bronze		32 dB	34 dB
EC-HY Gris	850 287	Gris			
EC-HY Gris foncé	850 407	Gris foncé			
EC-HY Anthracite	850 433	Anthracite			
EC-HY Noir	858 023	Noir			

AERAUQUE

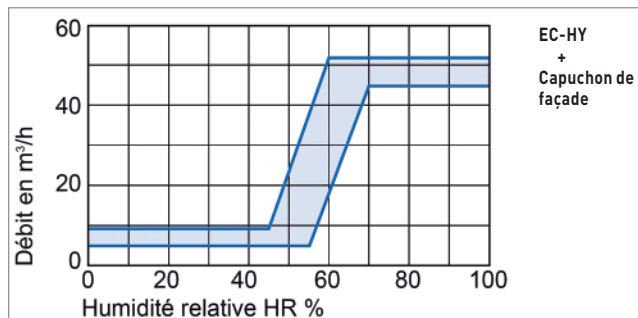

CARACTERISTIQUES GENERALES

Utilisées dans le cadre d'un système de ventilation hygro-équilibrable sous Avis Technique, les entrées d'air EC-HY sont associées aux bouches d'extraction hygro-équilibrables ou temporisées du système.

Elles sont caractérisées sous une différence de pression de 20 Pa par un débit variable de 5 à 45 m³/h en fonction du taux d'humidité de la pièce.

L'entrée d'air hygro-équilibrable EC-HY, posée côté intérieur, est réalisée en polystyrène.

Installation dans les pièces principales (séjours et chambres) pour l'amenée d'air neuf des systèmes simple flux en ventilation mécanique hygro-équilibrable.

Fonctionnement sur parois verticales et tous plans inclinés (exemple : fenêtre de toit, sous face de coffre de volet roulant, ...).

Le capuchon de façade, posé côté extérieur, est réalisé en polystyrène résistant aux UV et aux intempéries dans les mêmes coloris que les entrées d'air.

DIMENSIONS (MM)

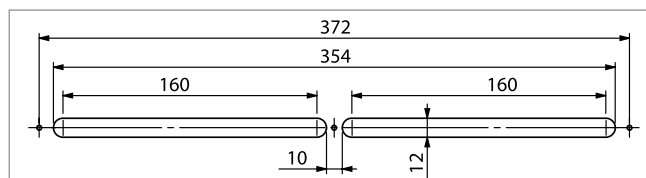

Capuchon de façade : L 400 x H 23 x Ep. 12 mm
Entrée d'air : L 400 x H 36 x Ep. 32 mm

MONTAGE

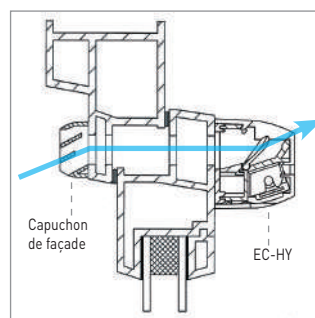

ECA-HY



LES + PRODUIT

- Répond à un classement de façade de 30 dB, classe ESA 4 (ECA-HY) ou classe ESA 5 (ECA-HY RA)
- Fonctionnement sur parois verticales et sur tous plans inclinés

APPLICATION

- Montage en applique sur menuiseries, sur coffres de volets roulants ou en traversée de paroi sur manchon adapté pour l'introduction d'air par pièces principales (séjours, salons, chambre)
- Réserve à prévoir : 354 x 12 mm

GAMME

- Débit variable de 5 à 45 m³/h

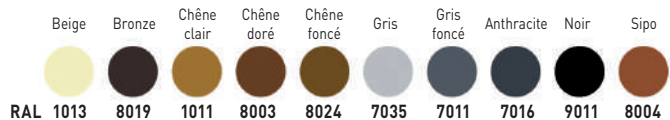

CARACTERISTIQUES TECHNIQUES

ECA-HY	Code	Couleur	Débit m ³ /h	Dn,e,w (C) dB	Dn,e,w (Ctr) dB
ECA-HY Blanc	853 282	Blanc	5/45	37 dB 37 dB	37 dB
ECA-HY Marron	856 549	Bronze			
ECA-HY Gris	850 207	Gris			
ECA-HY Anthracite	850 513	Anthracite			
ECA-HY Gris foncé	850 385	Gris foncé			
ECA-HY Noir	850 245	Noir			
ECA-HY RA Blanc	853 283	Blanc			
ECA-HY RA Marron	856 551	Bronze	39 dB 39 dB	39 dB	
ECA-HY RA Sipo	856 550	Sipo			
CFA-B	853 135	Blanc	Améliore l'isolement acoustique de l'entrée d'air		

AERAUQUE

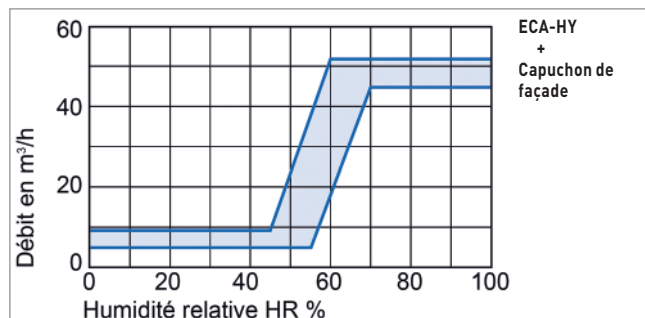

CARACTERISTIQUES GENERALES

Utilisées dans le cadre d'un système de ventilation hygro-réglable sous Avis Technique, les entrées d'air ECA-HY sont associées aux bouches d'extraction hygro-réglables ou temporisées du système.

Elles sont caractérisées sous une différence de pression de 20 Pa par un débit variable de 5 à 45 m³/h en fonction du taux d'humidité de la pièce.

L'entrée d'air hygro-réglable ECA-HY ou ECA-HY RA, posée côté intérieur, est réalisée en polystyrène.

Installation dans les pièces principales (séjours et chambres) pour l'amenée d'air neuf des systèmes simple flux en ventilation mécanique hygro-réglable.

Fonctionnement sur parois verticales et tous plans inclinés (exemple : fenêtre de toit, sous face de coffre de volet roulant, ...).

Le capuchon de façade, posé côté extérieur, est réalisé en polystyrène résistant aux UV et aux intempéries dans les mêmes coloris que les entrées d'air.

Avec capuchon de façade :

* 41 dB

** 42 dB

DIMENSIONS (MM)

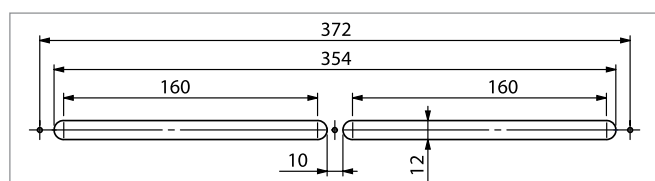

Capuchon de façade : L 400 x H 23 x Ep. 12 mm
 Entrée d'air : L 420 x H 45 x Ep. 40 mm
 Entrée d'air avec rallonge acoustiques : L 420 x H 45 x Ep. 64 mm

MONTAGE

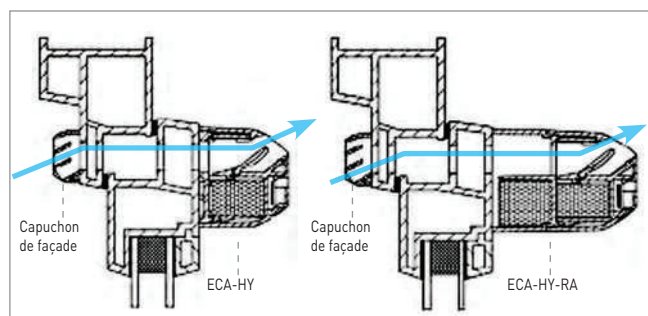

EM-HY



LES + PRODUIT

- Kit complet Ø 125 mm
- Répond à un classement de façade de 30 dB, classe ESA 5

APPLICATION

- Montage de l'entrée d'air + grille dans un mur avec isolation extérieure ou intérieure adapté pour l'introduction d'air par pièces principales (séjours, salons, chambre)
- Percement du mur en Ø 125 mm

GAMME

- Débit variable de 5 à 45 m³/h
- Finition ABS blanc RAL 9016
- Kit complet comprenant l'entrée d'air EM-HY + manchon acoustique + manchon tôle + grille de façade (avec mousse)

CARACTERISTIQUES TECHNIQUES

KT SC	Code	Débit m³/h	Dn _{e,w} (C) dB	Dn _{e,w} (Ctr) dB
KIT SC 125 EM-HY	890 008	5/45	50	39

AERAUQUE

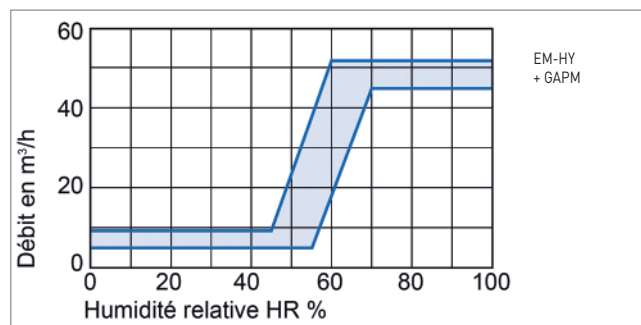

CARACTERISTIQUES GENERALES

Utilisées dans le cadre d'un système de ventilation hygro-réglable sous Avis Technique, les entrées d'air EM-HY sont associées aux bouches d'extraction hygro-réglables ou temporisées du système.

Elles sont caractérisées sous une différence de pression de 20 Pa par un débit variable de 5 à 45 m³/h en fonction du taux d'humidité de la pièce.

L'entrée d'air hygro-réglable acoustique EM-HY, posée côté intérieur, est réalisée en polystyrène.

Installation dans les pièces principales (séjours et chambres) pour l'amenée d'air neuf des systèmes simple flux en ventilation mécanique hygro-réglable.

La grille de façade GAPM, posée côté extérieur, est réalisée en polystyrène résistant aux UV et aux intempéries en couleur blanc.

DIMENSIONS (MM)

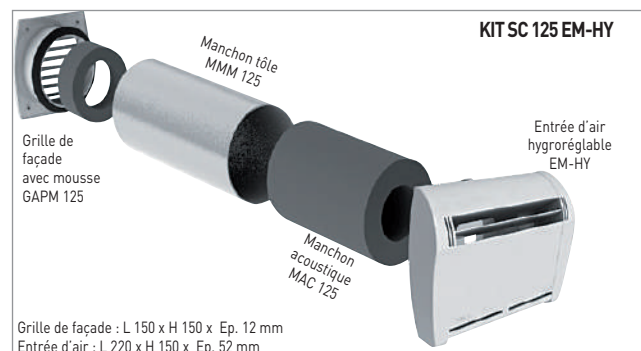

MONTAGE

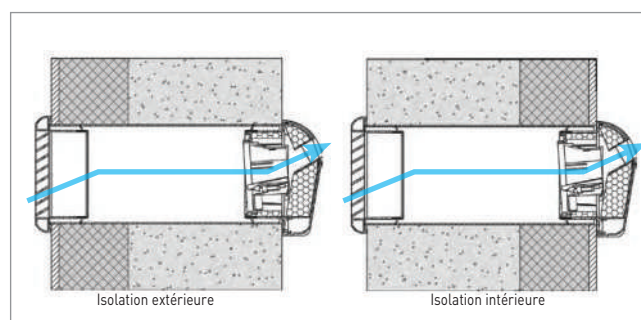

EC-U



LES + PRODUIT

- Sélection du débit par cales sécables
- Fonctionnement sur parois verticales et sur tous plans inclinés

APPLICATION

- Montage en applique sur menuiseries, sur coffres de volets roulants ou en traversée de paroi sur manchon adapté pour l'introduction d'air par pièces principales (séjours, salons, chambre)
- Réserve à prévoir : 250 x 15/12 mm

GAMME

- Débit 15, 22 ou 30 m³/h

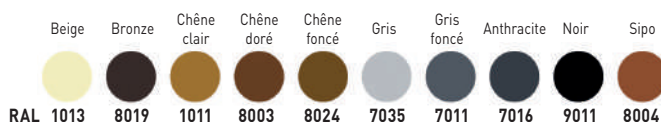

CARACTERISTIQUES TECHNIQUES

EC-U	Code	Couleur	Débit m ³ /h	Dn,e,w [C] dB	Dn,e,w [Ctr] dB
EC-U Blanc	850 174	Blanc	15/22/30	34/33/32	35/34/34
EC-U Marron	850 175	Bronze			
EC-U Anthracite	850 444	Anthracite			

AERAUQUE

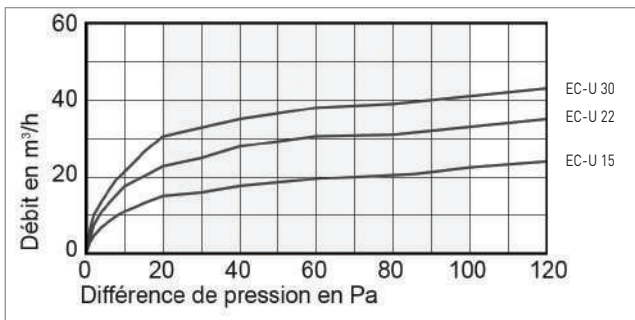

CARACTERISTIQUES GENERALES

L'entrée d'air autoréglable ajustable EC-U, posée côté intérieur, est réalisée en polystyrène et assure la fonction de grille anti-moustiques. Installation dans les pièces principales (séjours et chambres) pour l'amenée d'air neuf des systèmes simple flux en ventilation mécanique. Disponible en débit 15, 22 ou 30 m³/h.

L'entrée d'air 15 m³/h permet d'obtenir les débits 22 ou 30 m³/h, l'entrée d'air 22 m³/h le débit 30 m³/h.

Fonctionnement sur parois verticales et tous plans inclinés (exemple : fenêtre de toit, sous face de coffre de volet roulant, ...).

Le capuchon de façade, posé côté extérieur, est réalisé en polystyrène résistant aux UV et aux intempéries dans les mêmes coloris que les entrées d'air.

DIMENSIONS (MM)

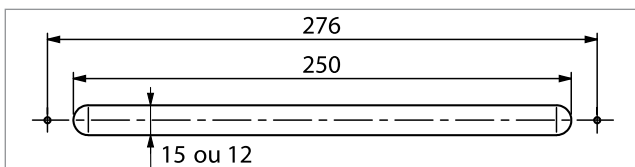

Capuchon de façade : L 295 x H 20 x Ep. 10 mm
 Entrée d'air : L 305 x H 20 x Ep. 18 mm
 Réglette intérieure : Lg 295 x Ht 23 x Ep 20 mm

MONTAGE

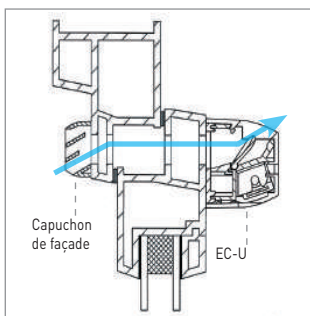

Sélection du débit par cales sécables 15, 22, 30 m³/h

EC-N

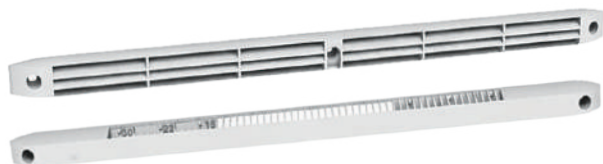

LES + PRODUIT

- Sélection du débit par cales sécables
- Fonctionnement sur parois verticales et sur tous plans inclinés

APPLICATION

- Montage en applique sur menuiseries, sur coffres de volets roulants ou en traversée de paroi sur manchon adapté pour l'introduction d'air par pièces principales (séjours, salons, chambre)
- Réserve à prévoir : 354 x 12 mm

GAMME

- Débit 15, 22, 30 ou 45 m³/h

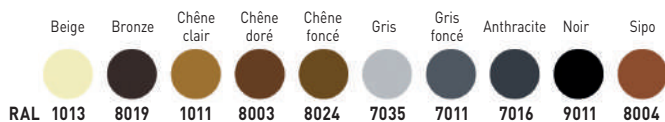

CARACTERISTIQUES TECHNIQUES

EC	Code	Couleur	Débit (m ³ /h)	Dn,e,w (C) dB	Dn,e,w (Ctr) dB
EC-U N Blanc	851 588	Blanc	15/22/30	33	35
EC-U N Marron	852 803	Bronze			
EC-U N Gris	850 623	Gris			
EC-U N Gris foncé	850 624	Gris foncé			
EC-U N Anthracite	850 625	Anthracite			
EC-U N Noir	850 454	Noir	22	33	35
EC-22 N Blanc	857 664	Blanc			
EC-22 N Marron	857 667	Bronze			
EC-22 N Gris	850 605	Gris			
EC-22 N Gris foncé	850 606	Gris foncé			
EC-22 N Anthracite	850 607	Anthracite	30	33	34
EC-22 N Noir	850 398	Noir			
EC-30 N Blanc	857 665	Blanc			
EC-30 N Marron	857 668	Bronze			
EC-30 N Gris	850 188	Gris			
EC-30 N Gris foncé	850 612	Gris foncé	45	32	33
EC-30 N Anthracite	850 613	Anthracite			
EC-45 N Blanc	857 666	Blanc			
EC-45 N Marron	857 669	Bronze			
EC-45 N Gris	850 187	Gris			
EC-45 N Gris foncé	850 618	Gris foncé			

CARACTERISTIQUES GENERALES

L'entrée d'air autoréglable ajustable EC-N, posée côté intérieur est réalisée en polystyrène

Assure la fonction de grille anti-moustiques

Installation dans les pièces principales (séjours et chambres) pour l'amenée d'air neuf des systèmes simple flux en ventilation mécanique.

Disponible en débit 15, 22, 30 ou 45 m³/h.

L'entrée d'air 15 m³/h permet d'obtenir les débits 22 ou 30 m³/h, l'entrée d'air 22 m³/h et le débit 30 m³/h.

Fonctionnement sur parois verticales et tous plans inclinés (fenêtre de toit, sous face de coffre de volet roulant, ...).

Le capuchon de façade, posé côté extérieur, est réalisé en polystyrène résistant aux UV et aux intempéries dans les mêmes coloris que les entrées d'air.

DEBITS

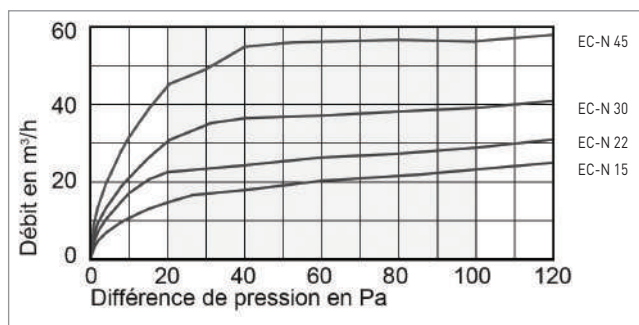

DIMENSIONS (MM)

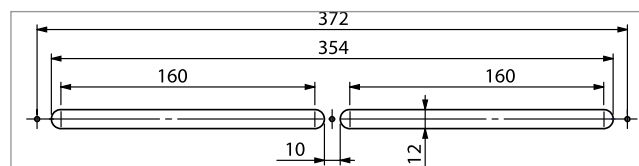

Capuchon de façade : L 400 x H 23 x Ep. 12 mm
 Entrée d'air : L 405 x H 20 x Ep. 18 mm
 Régllette intérieure : Lg 390 x Ht 20 x Ep 3 mm

MONTAGE

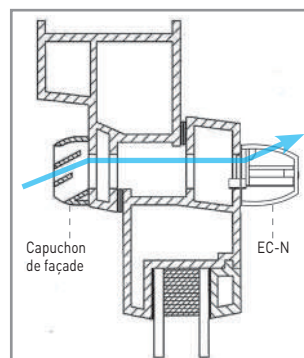

Sélection du débit par cales sécables
 15, 22, 30 m³/h

ECA

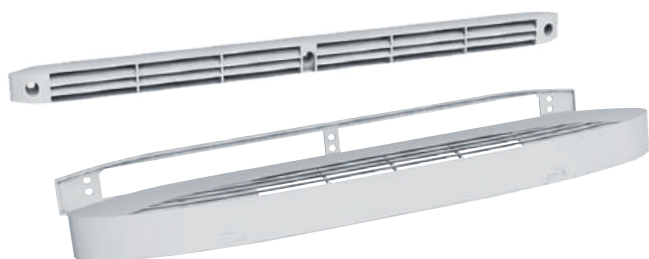

LES + PRODUIT

- Répond à un classement de façade de 30 dB, classe ESA 4 (ECA) ou classe ESA 5 (ECA RA)
- Fonctionnement sur parois verticales et sur tous plans inclinés

APPLICATION

- Montage en applique sur menuiseries, sur coffres de volets roulants ou en traversée de paroi sur manchon adapté pour l'introduction d'air par pièces principales (séjours, salons, chambre)
- Réserve à prévoir : 354 x 12 mm

GAMME

- Débit 22, 30 ou 45 m³/h.

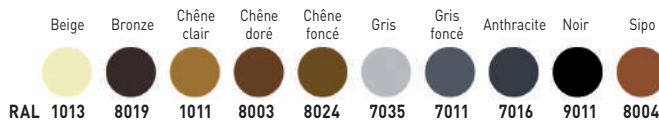

CARACTERISTIQUES TECHNIQUES

ECA	Code	Couleur	Débit (m ³ /h)	D _{n,e,w} (C) dB	D _{n,e,w} (Ctr) dB
ECA-22 Blanc	854 090	Blanc	22	33	39
ECA-22 Marron	852 091	Bronze			
ECA-22 Gris foncé	850 629	Gris foncé			
ECA-22 RA Blanc	857 655	Blanc			41
ECA-22 RA Marron	857 667	Bronze			
ECA-22 RA Gris	850 605	Gris			
ECA-22 RA Gris foncé	850 606	Gris foncé			
ECA-22 RA Anthracite	850 635	Anthracite			
ECA-22 RA Noir	850 398	Noir			
ECA-30 Blanc	854 093	Blanc	30	33	39
ECA-30 Marron	854 094	Bronze			
ECA-30 Gris foncé	850 639	Gris foncé			
ECA-30 Anthracite	854 101	Anthracite			41
ECA-30 RA Blanc	857 656	Blanc			
ECA-30 RA Marron	857 659	Bronze			
ECA-30 RA Anthracite	850 642	Anthracite	45	32	37
ECA-30 RA Noir	850 643	Noir			
ECA-45 Blanc	854 096	Blanc			
ECA-45 Marron	854 097	Bronze			39
ECA-45 Anthracite	854 099	Anthracite			
ECA-45 Gris foncé	850 612	Gris foncé	45	32	39
ECA-45 Anthracite	850 613	Anthracite			
ECA-45 RA Blanc	857 657	Blanc			
ECA-45 RA Marron	857 660	Bronze	45	32	39
ECA-45 RA Anthracite	850 651	Anthracite			

CARACTERISTIQUES GENERALES

L'entrée d'air autoréglable acoustique ECA ou ECA RA, posée côté intérieur, est réalisée en polystyrène.

Assure la fonction de grille anti-moustiques

Installation dans les pièces principales (séjours et chambres) pour l'amenée d'air neuf des systèmes simple flux en ventilation mécanique.

Disponible en débit 22, 30 ou 45 m³/h.

Fonctionnement sur parois verticales et tous plans inclinés (exemple : fenêtre de toit, sous face de coffre de volet roulant, ...).

Le capuchon de façade, posé côté extérieur, est réalisé en polystyrène résistant aux UV et aux intempéries dans les mêmes coloris que les entrées d'air.

AERAUQUE

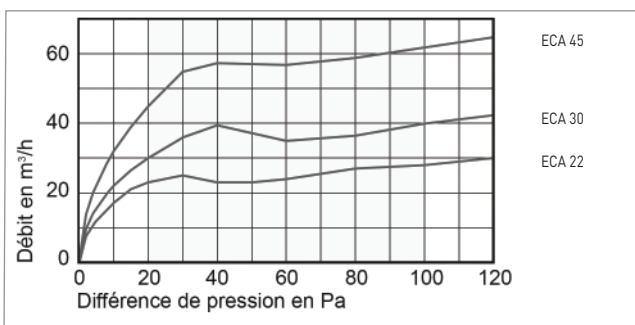

DIMENSIONS (MM)

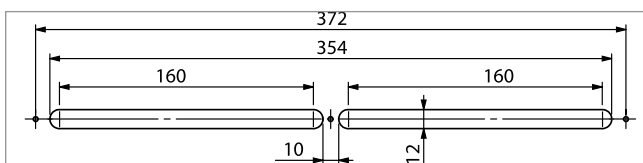

Capuchon de façade : L 400 x H 23 x Ep. 12 mm
 Entrée d'air : L 422 x H 45 x Ep. 45 mm
 Entrée d'air rallongée : L 422 x H 45 x Ep. 69 mm
 Régllette intérieure : Lg 422 x Ht 45 x Ep 45 mm

MONTAGE

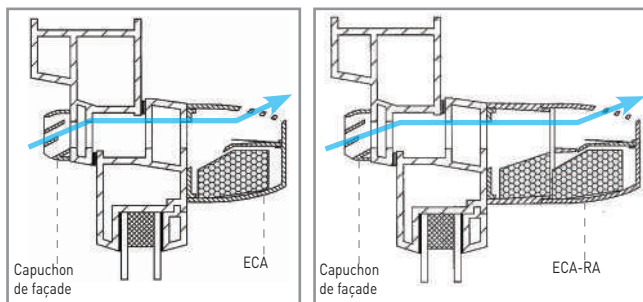

ECA MINI

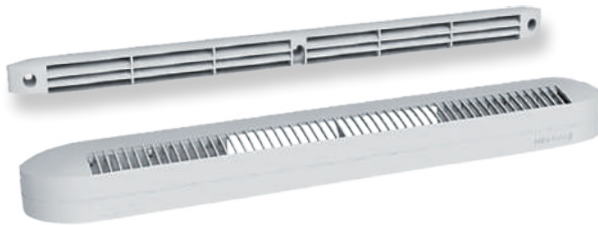

LES + PRODUIT

- Spécial rénovation
- Sélection du débit par cales sécables
- Fonctionnement sur parois verticales et sur tous plans inclinés

APPLICATION

- Montage en applique sur menuiseries, sur coffres de volets roulants ou en traversée de paroi sur manchon adapté pour l'introduction d'air par pièces principales (séjours, salons, chambre)
- Réserve à prévoir : 250 x 12 mm

GAMME

- Débits 15, 22 ou 30 m³/h

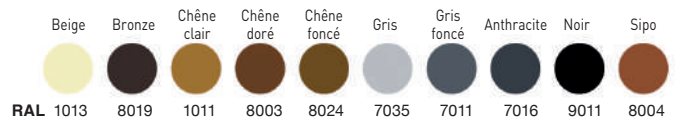

CARACTERISTIQUES TECHNIQUES

ECA MINI	Code	Couleur	Débit (m ³ /h)	Dn,e,w (C) dB	Dn,e,w (Ctr) dB
ECA MINI Blanc	850 482	Blanc	15/22/30	37/37/37	38/38/37
ECA MINI Gris	850 658	Gris			
ECA MINI Anthracite	850 659	Anthracite			
ECA MINI Noir	850 661	Noir	40/40/39	40/40/39	40/40/39
ECA MINI RA ME Blanc	850 483	Blanc			
ECA MINI RA Marron	857 664	Bronze			
ECA MINI RA ME Gris	850 516	Gris			
ECA MINI RA ME Anthracite	850 668	Anthracite			
ECA MINI RA ME Noir	850 669	Noir			

AERAUQUE

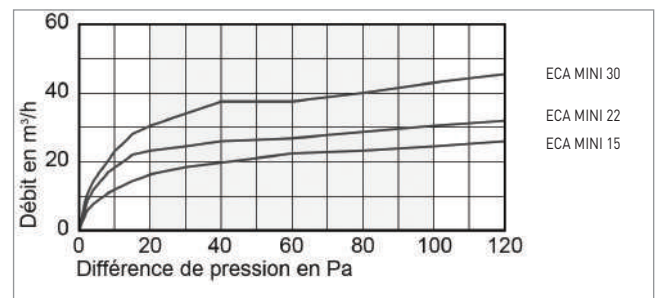

Capuchon de façade : L 295 x H 20 x Ep. 8 mm
 Entrée d'air : L 305 x H 36 x Ep. 35 mm
 Entrée d'air rallongée : L 305 x H 36 x Ep. 65 mm

CARACTERISTIQUES GENERALES

L'entrée d'air autoréglable acoustique ECA MINI (RA-ME) posée côté intérieur, est réalisée en polystyrène.

Assure la fonction de grille anti-moustiques

Installation dans les pièces principales (séjours et chambres) pour l'amenée d'air neuf des systèmes simple flux en ventilation mécanique.

Disponible en débit 15, 22 ou 30 m³/h.

L'entrée d'air 15 m³/h permet d'obtenir les débits 22 ou 30 m³/h, l'entrée d'air 22 m³/h le débit 30 m³/h.

Fonctionnement sur parois verticales et tous plans inclinés (exemple : fenêtre de toit, sous face de coffre de volet roulant, ...).

Le capuchon de façade, posé côté extérieur, est réalisé en polystyrène résistant aux UV et aux intempéries dans les mêmes coloris que les entrées d'air.

DIMENSIONS (MM)

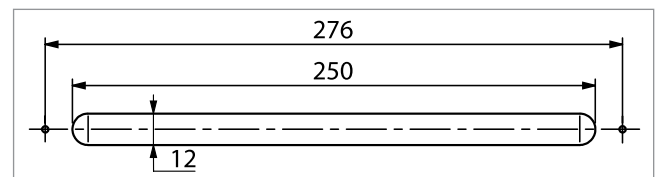

Réglette intérieure : Lg 305 x Ht 36 x Ep 35 mm
 Capuchon de façade : Lg 295 x Ht 20 x Ep 18 mm

MONTAGE

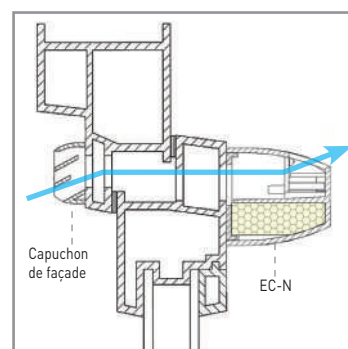

Sélection du débit par cales sécables
 15, 22, 30 m³/h

EMA



LES + PRODUIT

- Kit complet Ø 125 mm
- Répond à un classement de façade de 30 dB, classe ESA 5

APPLICATION

- Montage de l'entrée d'air + grille dans un mur avec isolation extérieure ou intérieure adapté pour l'introduction d'air par pièces principales (séjours, salons, chambre)
- Percement du mur en Ø 125 mm

GAMME

- Débits 22 ou 30 m³/h
- Finition ABS blanc RAL 9016
- Kit complet comprenant l'entrée d'air EMA + manchon acoustique + manchon tôle + grille de façade (avec mousse)

CARACTERISTIQUES TECHNIQUES

KIT SC	Code	Débit m ³ /h	Dn,e,w [C] dB	Dn,e,w [Ctr] dB
KIT SC 125 EMA 22	890 027	22	50	39
KIT SC 125 EMA 30	890 026	30		

CARACTERISTIQUES GENERALES

L'élément régulateur constitué d'un volet mobile assure un débit constant de 22 ou 30 m³/h sur une plage de pression comprise entre 20 et 100 Pa.

L'entrée d'air autoréglable acoustique EMA, posée côté intérieur, est réalisée en polystyrène.

Installation dans les pièces principales (séjours et chambres) pour l'amenée d'air neuf des systèmes simple flux en ventilation mécanique autoréglable.

La grille de façade GAPM, posée côté extérieur, est réalisée en polystyrène résistant aux UV et aux intempéries en couleur blanc.

AERAUQUE

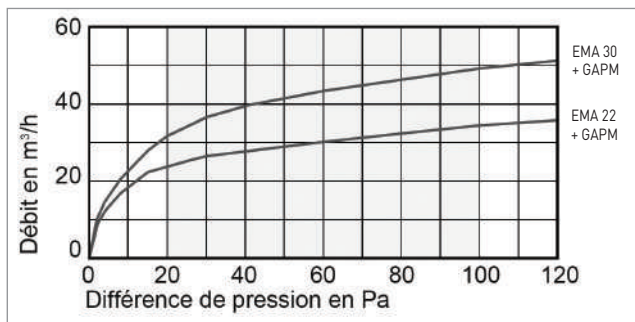

DIMENSIONS (MM)

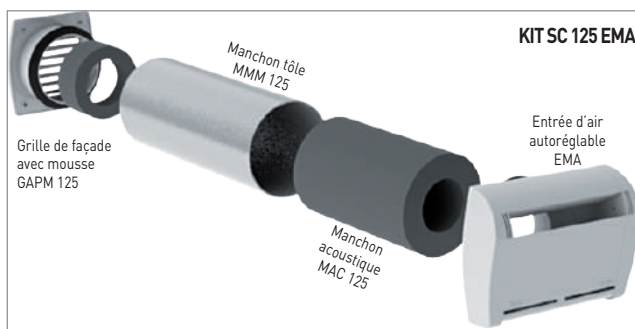

Grille de façade : L 150 x H 150 x Ep. 20 mm
Entrée d'air : L 220 x H 150 x Ep. 52 mm

MONTAGE

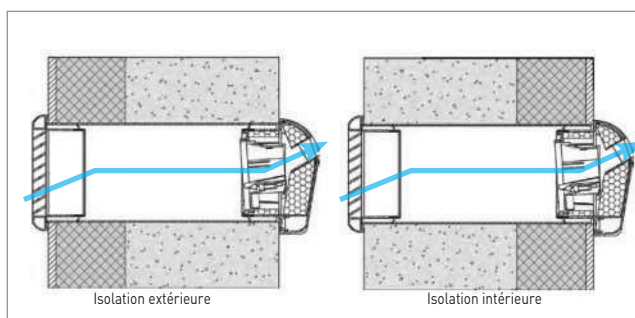

ACCESSOIRES



CAPUCHON DE FAÇADE					
CFA-B	Code	Type d'entrée d'air	Dn,e,w (C) dB	Type d'entrée d'air	Dn,e,w (Ctr) dB
CFA-B	853 135	ECA	41	ECA-HY	42
		ECA-HY RA	42		
		ECA-22 RA	42	ECA-30 RA	42
		ECA-45 RA	41	-	-

- Réalisé en aluminium avec un élément acoustique, le capuchon de façade acoustique CFA permet d'améliorer l'isolement acoustique de l'entrée d'air.
- Il s'installe à la place du capuchon de façade

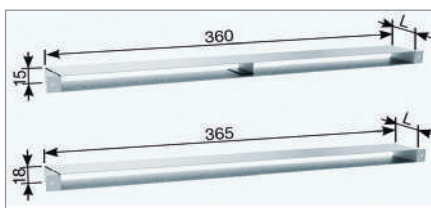

MANCHONS DE REGLAGE		
MANCHON REGL. M1	Code	Longueur (mm)
MANCHON REGL. M1 L50	869 640	50
MANCHON REGL. M1 L70	868 362	70
MANCHON REGL. M1 L100	868 361	100
MANCHON REGL. M1 L00	863 223	200

- Les manchons métalliques sont destinés à être installés en traversée de mur ou en traversée de doublage.
- Fabriqués en tôle galvanisée ép. 0,75 mm, ces manchons possèdent deux pattes destinées à la fixation des entrées d'air et capuchons ou grilles de façade (entraxe 372 mm).

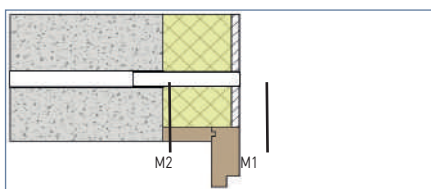

MANCHONS DE REGLAGE		
MANCHON REGL. M2	Code	Longueur (mm)
MANCHON REGL. M2 L100	869 643	50
MANCHON REGL. M2 L250	863 224	70
MANCHON REGL. M1 L100	868 361	100
MANCHON REGL. M1 L00	863 223	200

- Le manchon fixe M2 s'installe en traversée de mur et le manchon de réglage M1 en traversée de doublage.
- L'ensemble est installé avec une légère pente vers l'extérieur pour éviter toute intrusion d'eau



MANCHONS			
MPR	Code	Type d'entrée d'air	Composition
MPR + PF H/ ECA	890 007	EC-HY / ECA-HY / ECA	Manchon de réglage L 50 mm + plaque de finition
MPR + PF Auto	897 671	EC-N - EC-U	

- Manchon en PVC, longueur 50 mm, permettant de faire la liaison entre le coffre de volet roulant et l'entrée d'air
- Livré avec la plaque de finition permettant de fixer l'entrée d'air



MANCHONS EQUERRE		
MEQ	Code	Longueur (mm)
MEQ 365X18 L 80	869 644	80
MEQ 365X18 L 100	865 460	100

- Manchon en tôle galvanisée épaisseur 0,75 mm
- Adapté aux mortaises 354 x 12 mm
- Manchon équerre femelle
- Incorporé dans le doublage ou le gros œuvre au dessus de la menuiserie, le manchon équerre est associé côté intérieur à un manchon M1 et une entrée d'air M, côté extérieur à une grille de façade GAE2A.

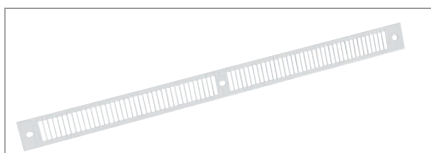
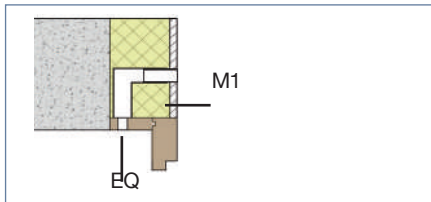

GRILLE DE FAÇADE		
GAE2A	Code	Dimensions (mm) L X H X Ep.
GAE2A BL	859 632	390 x 28 x 1

- Grille de façade en aluminium anodisé laqué blanc
- En remplacement du capuchon de façade
- Adaptée aux mortaises 354 x 12 mm

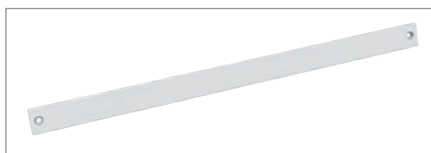

PLAQUE D'OBTURATION		
POE2A	Code	Dimensions (mm) L X H X Ep.
POE2A	850 186	390 x 25 x 3,5

- Plaque réalisée en polystyrène blanc
- Fixation par vis apparentes



SILEC



LES + PRODUIT

- Répond à un classement de façade de 40 ou 45 dB associé à un manchon acoustique
- Montage dans tous les doublages intérieurs en position horizontale ou verticale

APPLICATION

- Le SILEC se monte horizontalement ou verticalement dans tous les doublages après avoir effectué le percement du mur et scellé un manchon Ø 125 mm.
- Mise en oeuvre aisée, il peut se monter de 2 manières :
 - à l'intérieur du doublage associé à un manchon de réglage
 - avec face avant visible et démontable pour faciliter l'entretien

CARACTERISTIQUES TECHNIQUES

SILEC		Code	MAC		Code
SILEC	(4)	897 670	MAC 30	(5)	897 672
SILEC M 30	(4+5)	890 011	MAC 45	(5)	899 967
SILEC M 45	(4+5)	890 012	Manchon plastique 125 (6)		897 673
MPR + PF Auto	(3+2)	897 671	GRF 125	(7)	877 674
MPR + PF H/ECA	(3+2)	890 007			

Type	Dn,e,w (C)	Dn,e,w (Ctr)
SILEC + MAC 30 + EC 22N	49	51
SILEC + MAC 30 + EC 30N	49	51
SILEC + MAC 45 + EC 45N	50	49
SILEC + MAC 45 + ECA-HY	52	50



- 1 : entrée d'air à installer sans capuchon de façade
- 2 : Plaque de finition pour montage avec MPR
- 3 : Manchon plastique de réglage MPR, L = 50 mm
- 4 : Silencieux SILEC
- 5 : Manchon acoustique optionnel MAC 30 ou MAC 45
- 6 : Manchon plastique Ø 125, L = 200 mm
- 7 : Grille de façade à auvents Ø 125 type GRF 125

CARACTERISTIQUES GENERALES

Montage encastré

Le silencieux se pose à l'intérieur du doublage.
Après avoir démonté la face avant, positionner et fixer le silencieux sur le mur.
Le joint sur la manchette arrière assure l'étanchéité.
Poser l'isolant en prenant garde de recouvrir les parois (côtés et face avant) du STM afin d'éviter tout pont thermique.
Insérer le MPR dans le silencieux au travers du doublage.
Celui-ci doit pénétrer d'au moins 10 mm dans le silencieux.
En cas d'épaisseur de doublage supérieure à 100 + 10mm, emboîter l'un dans l'autre 2 manchons de réglage.
Monter la plaque de finition et visser l'entrée d'air sur le MPR.

Montage apparent

Découper le doublage aux dimensions extérieures du boîtier soit 160 x 500 mm minimum en prenant comme référence l'axe du trou Ø 125 centré sur le silencieux.
Démonter la face avant du silencieux. Fixer sur le mur 2 tasseaux afin de venir visser sur ceux-ci le boîtier du STM (4 trous pré-perçés).
L'isolant doit recouvrir les parois du STM et les tasseaux afin d'éviter tout pont thermique.
Le joint sur la manchette arrière assure l'étanchéité.
Le cadre venant plaquer sur le placo assure une parfaite finition.
Emboîter et visser la face avant dans le boîtier par 6 vis.
Visser l'entrée d'air sur l'entaille.

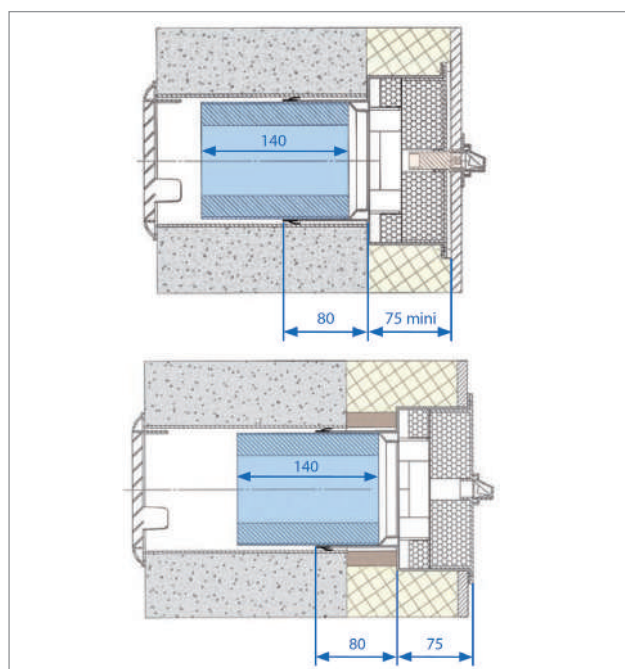

SHF



LES + PRODUIT

- Répond à un classement de façade de 40 dB
- Montage dans tous les doublages intérieurs
- La face avant du SHF peut être peinte ou tapissée afin de faciliter l'intégration du silencieux dans tous les environnements

APPLICATION

- Le SHF se monte dans tous les doublages en partie haute de la menuiserie.
- D'une mise en oeuvre aisée, il peut se monter de 2 manières :
 - à l'intérieur du doublage associé à un manchon de réglage
 - avec face avant visible et démontable pour faciliter l'entretien (suivant les configurations d'installation).

CARACTERISTIQUES TECHNIQUES

SHF	Code
SHF	859 631

SHF	Dn,e,w (C)	Dn,e,w (Ctr)
SHF + EC 22 N	48	47
SHF + EC 30 N	48	47
SHF + EC 45 N	47	46
SHF + ECA-HY	51	48

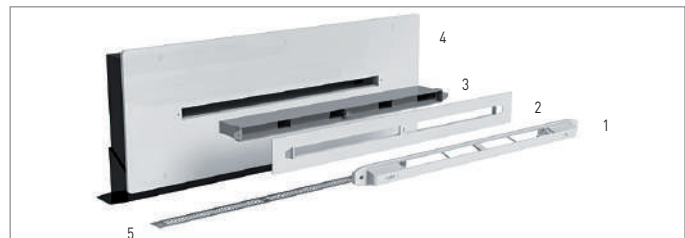

- 1 : entrée d'air à installer sans capuchon de façade
- 2 : Plaque de finition pour montage avec MPR
- 3 : Manchon plastique de réglage MPR, L = 50 mm
- 4 : Silencieux SHF
- 5 : Grille GAE2A BL

CARACTERISTIQUES GENERALES

Le silencieux se pose en partie haute de la menuiserie avant la pose du doublage. Ne pas oublier de recouvrir d'isolant les parois du SHF insérées dans le doublage afin d'éviter tout pont thermique.

Le manchon MPR posé en traversée de doublage doit pénétrer d'au moins 10 mm dans le silencieux.

Mise en oeuvre dans des doublages d'épaisseurs 80 + 10 à 100 + 10mm.

Pour des doublages d'épaisseurs supérieures, prévoir un deuxième manchon de réglage.

Réaliser dans la tapée de menuiserie une entaille de 354 x 12 mm. Possibilité d'emboîter un manchon MPR sur le bas du silencieux. Dans ce cas, réaliser dans la tapée une entaille de 365 x 20 mm pour accepter le manchon de réglage. Réaliser l'étanchéité du silencieux sur la tapée de menuiserie par un joint mousse ou silicone.

Visser l'entrée d'air et la grille de façade GAE2A.

La plaque de finition 2 intercalée entre l'entrée d'air et le manchon MPR 3 permet d'effectuer une parfaite finition sur le mur.

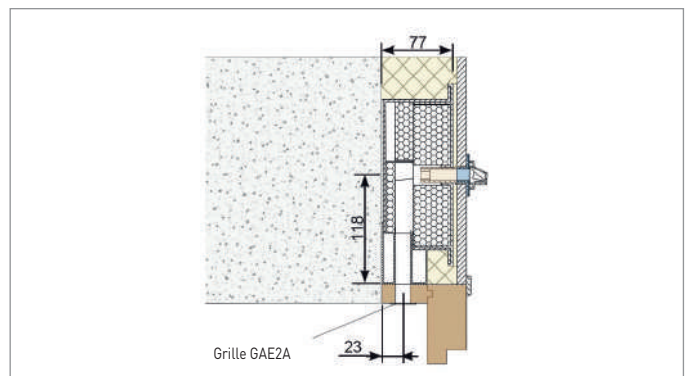

BEHC/S/W



Habitat individuel

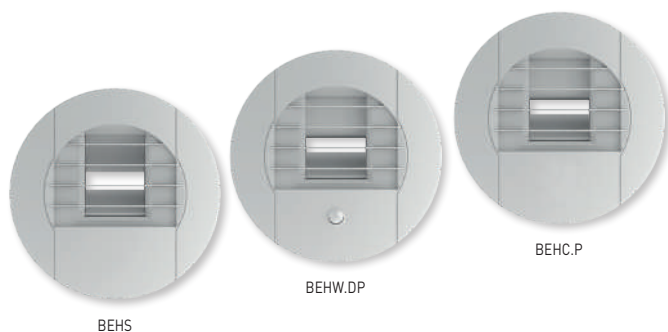

LES + PRODUIT

- Répond aux exigences réglementaires
- Installation murale ou plafond
- Technique et esthétique

APPLICATION

- Bouches en polystyrène blanc destinées à moduler les débits d'extraction en fonction de l'humidité.
- Conformes aux avis techniques : Hygro A - Hygro B - Hygro gaz

GAMME

- Bouches cuisine et WC : commandes manuelles, électriques 12 V (AC/DC), 230 V ou à piles (2 x 1,5 V)
- Bouches salle de bains : commande autorégulée sans débit complémentaire
- Fournies avec manchettes à griffes

CARACTERISTIQUES TECHNIQUES

Débit (m3/h)	BOUCHES CUISINE - Ø 125 (mm)							
	Commande à pile 3 V (2 x 1,5 V)		Commande électrique 230 V		Commande électrique 12 V		Commande manuelle	
	BEHC.P	Code	BEHC.E	Code	BEHC.E	Code	BEHC	Code
10/40/90	BEHC.P 10-40/90	854 005	BEHC.E 10-40/90	854 009	BEHC.E 10-40/90 12V	850 808	BEHC 10-40/90	854 001
10/45/135	BEHC.P 10-45/135	852 817	BEHC.E 10-45/135	851 447	BEHC.E 10-45/135 12V	850 809	BEHC 10-45/135	854 443

Débit (m3/h)	BOUCHES WC - Ø 80 (mm)							
	Commande à détection à pile 3 V (2 x 1,5 V)		Commande à détection électrique 230 V		Commande à détection électrique 12 V		Commande manuelle	
	BEHW.DP	Code	BEHW/E DP	Code	BEHW/E DP	Code	BEHW	Code
5/30	BEHW.DP 5/30	858 322	BEHW/E DP 5/30 230V	850 441	BEHW/E DP 5/30 12V	850 419	BEHW 5/30	854 445

Débit (m3/h)	BOUCHES SALLES DE BAIN AVEC WC - Ø 80 (mm)						Bouches SdB - Ø 80 (mm)	
	Commande à pile 3 V (2 x 1,5 V)		Commande électrique 230 V		Commande électrique 12 V			
	BEHS/W DP	Code	BEHS/W DP	Code	BEHS/W DP	Code	BEHS	Code
15/45/40	BEHS/W DP 15/45/40	854 035	BEHS/W DP 15/45/40 230V	858 054	BEHS/W DP 15/45/40 12V	858 052	BEHS 5/40	854 444
15/45/45	BEHS/W DP 15/45/45	854 036	BEHS/W DP 15/45/45 230V	858 055	BEHS/W DP 15/45/45 12V	858 053	BEHS 10/40	850 195
							BEHS 10/45	853 211

CARACTERISTIQUES GENERALES

Ces bouches permettent d'assurer une modulation des débits d'air extraits en fonction de l'humidité relative des pièces de service ainsi que la gestion temporelle des débits complémentaires d'extraction. Grille amovible pour faciliter l'entretien. Plage de fonctionnement 80-160 Pa

BEHC - P - 10-45 - 135
1 2 3 4

- 1 : Nom de la gamme
- 2 : Mode de commande
- 3 : Plage de débit (m3/h) modulée en fonction de l'humidité ambiante
- 4 : Débit de pointe complémentaire temporisé 30 mn (cuisine et WC)

DIMENSIONS (MM)



Accessoires électriques	
Référence	Code
BOUTON POUSSOIR	893 212



Accessoires électriques	
Référence	Code
TELECOMMANDE pour bouches 12 V et 230 V	893 211

BEHC/S/W



Habitat collectif

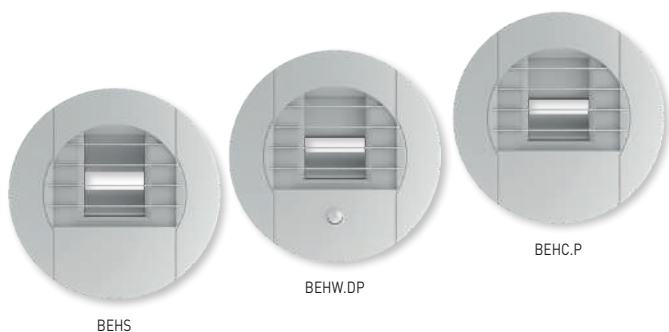

LES + PRODUIT

- Répond aux exigences réglementaires
- Installation murale ou plafond
- Technique et esthétique

APPLICATION

- Bouches en polystyrène blanc destinées à moduler les débits d'extraction en fonction de l'humidité.
- Conformes aux avis techniques : Hygro A - Hygro B - Hygro gaz

GAMME

- Bouches cuisine et WC : commandes manuelles, électriques 12 V (AC/DC), 230 V ou à piles (2 x 1,5 V)
- Bouches salle de bains : commande autorégulée sans débit complémentaire
- Fournies avec manchettes à joint

CARACTERISTIQUES TECHNIQUES

BOUCHES CUISINE - Ø 125 (mm)							BOUCHES SALLE DE BAIN - Ø 125 (mm)		
Débit (m3/h)	Commande à pile 3 V (2 x 1,5 V)		Commande électrique 230 V		Commande manuelle		Débit (m3/h)	Commande hygroréglable	
	BEHC.P	Code	BEHC.E	Code	BEHC	Code		BEHS	Code
10/40/75	BEHC.P 10-40/75	854 004	BEHC.E 10-40/75 230V	854 008	BEHC 10-40/75	854 000	5/40	BEHS 5/40	856 524
10/40/90	BEHC.P 10-40/90	854 005	BEHC.E 10-40/90 230V	854 009	BEHC 10-40/90	854 001	10/40	BEHS 10/40	850 195
10/45/105	BEHC.P 10-45/105	854 006	BEHC.E 10-45/105 230V	854 010	BEHC 10-45/105	854 002	10/45	BEHS 10/45	856 525
10/45/120	BEHC.P 10-45/120	852 816	BEHC.E 10-45/120 230V	853 285	BEHC 10-45/120	853 284	15/45	BEHS 15/45	854 012
15/45/135	BEHC.P 15-45/135	854 007	BEHC.E 15-45/135 230V	854 011	BEHC 15-45/135	854 003			

BOUCHES WC - Ø 125 (mm)								
Débit (m3/h)	Commande à détection à pile 3 V (2 x 1,5 V)		Commande à détection électrique 230 V		Commande à détection électrique 12 V		Commande manuelle	
	BEHW.DP	Code	BEHW/E DP	Code	BEHW/E DP	Code	BEHW	Code
5/30	BEHW.DP 5/30	858 323	BEHW/E DP 5/30 230V	854 034	BEHW/E DP 5/30 12V	854 033	BEHW 5/30	856 526

BOUCHES SALLE DE BAIN AVEC WC - Ø 125 (mm)								
Débit (m3/h)	Commande à pile 3 V (2 x 1,5 V)		Commande électrique 230 V		Commande électrique 12 V		Commande manuelle	
	BEHW DP	Code	BEHW/W	Code	BEHW/W	Code	BEHW	Code
5/30	BEHS/W DP 5-40/30	854 018	BEHS/W 5-40/30 230V	854 028	BEHS/W 5-40/30 12V	854 023	BEHS 5-40/30	854 013
10/40/40	BEHS/W DP 10-40/30	854 019	BEHS/W 10-40/30 230V	854 029	BEHS/W 10-40/30 12V	854 024	BEHS/W 10-40/30	854 014
10/45/45	BEHS/W DP 10-45/45	854 020	BEHS/W 10/45/45 230V	854 030	BEHS/W 10/45/45 12V	854 025	BEHS/W 10/45/45	854 015
15/45/40	BEHS/W DP 15/45/40	854 021	BEHS/W 15/45/40 230V	854 031	BEHS/W 15/45/40 12V	854 026	BEHS/W 15/45/40	854 016
15/45/45	BEHS/W DP 15-45-45	854 022	BEHS/W 15/45/45 230V	854 032	BEHS/W 15/45/45 12V	854 027	BEHS/W 15/45/45	854 017

CARACTERISTIQUES GENERALES

Ces bouches permettent d'assurer une modulation des débits d'air extraits en fonction de l'humidité relative des pièces de service ainsi que la gestion temporelle des débits complémentaires d'extraction. Grille amovible pour faciliter l'entretien. Plage de fonctionnement 80-160 Pa

- 1 : Nom de la gamme
 2 : Mode de commande
 3 : Plage de débit (m3/h) modulée en fonction de l'humidité ambiante
 4 : Débit de pointe complémentaire temporisé 30 mn (cuisine et WC)

BEHC - P - 10-45 - 135
 1 2 3 4

DIMENSIONS (MM)

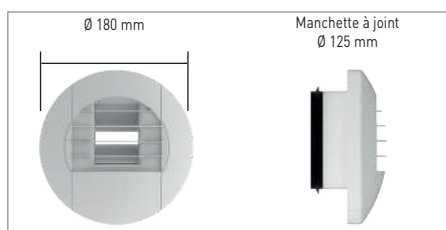

Accessoires électriques	
Référence	Code
BOUTON POUSSOIR	893 212

Accessoires électriques	
Référence	Code
TELECOMMANDE pour bouches 12 V et 230 V	893 211

BEHT



Tertiaire

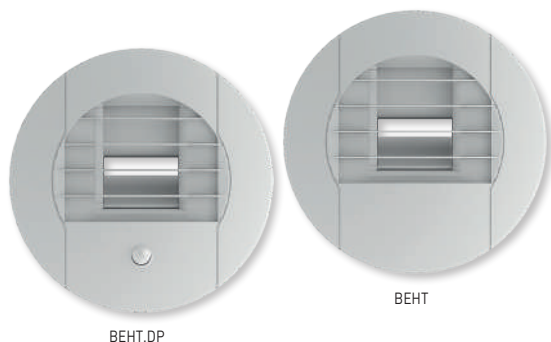

LES + PRODUIT

- Bouches répondant aux exigences réglementaires tout en alliant esthétique et technicité
- Installation sur parois horizontales ou verticales
- Commande à piles : installation sans fils

APPLICATION

- Bouches en polystyrène blanc destinées à moduler les débits d'extraction en fonction de l'humidité dans les locaux tertiaires.

GAMME

- Bouches hygro-réglables
- Bouches à détection de présence
- Bouches électriques à débit de pointe temporisé

CARACTERISTIQUES TECHNIQUES

BOUCHES HYGROREGLABLES A DETECTION DE PRESENCE - Ø 125 (mm)			
Commande à pile 3 V (2 x 1,5 V)			
BEHT	Code	Débit permanent (m3/h)	Débit temporisé 30 mn (m3/h)
BEHT.DP 7,5/25	852 731	7,5	25
BEHT.DP 7,5/50	852 732	7,5	50
BEHT.DP 7,5/75	852 733	7,5	75

BOUCHES HYGROREGLABLES A COMMANDE ELECTRIQUE - Ø 125 (mm)			
Débit de pointe par bouton poussoir (en option)			
BEHT	Code	Débit permanent (m3/h)	Débit temporisé 30 mn (m3/h)
BEHT.E 5-40/100	853 133	de 5 à 40	100
BEHT.E 10-45/150	853 134	de 10 à 45	150

BOUCHES HYGROREGLABLES - Ø 125 (mm)					
BEHT	Code	Débit modulés (m3/h)	BEHT	Code	Débit modulés (m3/h)
BEHT 15/50	853 129	de 15 à 50	BEHT 15/100	850 432	de 15 à 100
BEHT 15/75	853 130	de 15 à 75			
BEHT 5/100	853 131	de 5 à 100			

BOUCHES HYGROREGLABLES HOTEL* - Ø 125 (mm)		
BEHT	Code	Débit modulés (m3/h)
BEHT 15/50	853 129	de 15 à 50
BEHT 20/60	853 138	de 20 à 60
BEHT 20/70	853 139	de 20 à 70

* AT 14/14-2057

CARACTERISTIQUES GENERALES

Ces bouches permettent d'assurer une modulation des débits d'air extraits en fonction de l'humidité relative des pièces de service ainsi que la gestion temporelle des débits complémentaires d'extraction.

Grille amovible pour faciliter l'entretien

Plage de fonctionnement 80-160 Pa

- 1 : Nom de la gamme **BEHT** - E - 5-40 - 100
 2 : Mode de commande 1 2 3 4
 3 : Plage de débit (m3/h) modulée en fonction de l'humidité ambiante
 4 : Débit de pointe complémentaire temporisé 30 mn

DIMENSIONS (MM)

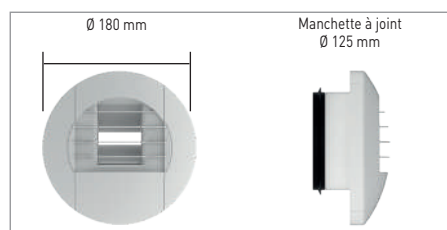

BOUCHES D'EXTRACTION BI-DEBITS



BM2D	Code
BM2D 7,5/25	850 141
BM2D 7,5/50	850 142
BM2D 7,5/75	850 143
BM2D 10/100	850 144

- Bouches d'extraction tout-ou-peu
- Volet de réglage de débit piloté par une motorisation
- Bouches à associer aux capteurs de présence CPTA

ACCESSOIRES



Référence	Code
BOUTON POUSSOIR	893 212
MANCHON GRIFFES 125 - BEHT	860 417



LES + PRODUIT

- Bouches répondant aux exigences aérodynamiques certifiées NF tout en alliant esthétique et technicité
- Installation sur parois horizontales ou verticales
- Grille centrale amovible pour facilité d'entretien

APPLICATION

- Bouches en polystyrène blanc assurant un débit d'extraction déterminé et un débit complémentaire commandé par l'utilisateur
- Logements collectifs
- Locaux tertiaires

GAMME

- Bouches mono-débit de 15 à 150 m³/h
- Bouches bi-débit de 20/75 à 45/135 m³/h

CARACTERISTIQUES TECHNIQUES

Débit (m ³ /h)	Sans manchette		Manchette placo		Manchettes à joint Ø 125 (mm)		Débit (m ³ /h)	Sans manchette		Manchette placo		Manchettes à joint Ø 125 (mm)	
	BAR	Code	BARP	Code	BARJ	Code		BAR	Code	BARP	Code	BARJ	Code
15			BARP 15 Ø80	854 365									
30			BARP 30 Ø80	854 505									
15	BAR 15	858 255	BARP 15 Ø125	856 522	BARJ 15	851 908	15/30	BAR 15/30	858 263	BARP 15/30	858 254	BARJ 15/30	851 918
30	BAR 30	858 256	BARP 30 Ø125	856 523	BARJ 30	851 909	20/75	BAR 20/75	858 264	BARP 20/75	851 563	BARJ 20/75	851 919
45	BAR 45	858 257	BARP 45	854 366	BARJ 45	851 912	30/90	BAR 30/90	858 265	BARP 30/90	850 504	BARJ 30/90	851 920
60	BAR 60	858 258	BARP 60	850 462	BARJ 60	851 913	45/105	BAR 45/105	858 266	BARP 45/105	851 481	BARJ 45/105	851 921
75	BAR 75	858 259	BARP 75	850 463	BARJ 75	851 914	45/120	BAR 45/120	858 267	BARP 45/120	851 482	BARJ 45/120	851 923
90	BAR 90	858 260	BARP 90	850 503	BARJ 90	851 915	45/135	BAR 45/135	858 268	BARP 45/135	851 484	BARJ 45/135	851 924
120	BAR 120	858 261	BARP 120	851 561	BARJ 120	851 916							
150	BAR 150	858 262	BARP 150	851 562	BARJ 150	851 917							

Bouches autoréglables temporisées - Manchette à joint Ø 125 (mm)

Débit (m ³ /h)	Commande à cordelette		Commande électrique 230 V		Commande à piles 3 V (2 x 1,5V)	
	BARJ	Code	BARJ	Code	BARJ	Code
20/75	BARJ-T 20/75	850 859	BARJ-TE 20/75	850 864	BARJ-TP 20/75	850 869
30/90	BARJ-T 30/90	850 860	BARJ-TE 30/90	850 865	BARJ-TP 30/90	850 870
40/105	BARJ-T 45/105	850 861	BARJ-TE 45/105	850 866	BARJ-TP 45/105	850 871
45/120	BARJ-T 45/120	850 862	BARJ-TE 45/120	850 867	BARJ-TP 45/120	850 872
45/135	BARJ-T 45/135	850 863	BARJ-TE 45/135	850 868	BARJ-TP 45/135	850 873

CARACTERISTIQUES GENERALES

La bouche BAR simple débit assure un débit d'extraction déterminé.

Les bouches BAR double débits assurent un débit d'extraction déterminé et un débit d'extraction complémentaire dont l'ouverture et la fermeture sont commandées par l'utilisateur (cordelette).

Les bouches BAR-T double débits temporisés assurent un débit d'extraction déterminé et un débit d'extraction complémentaire dont l'ouverture et la fermeture sont commandées par l'utilisateur (cordelette), par bouton poussoir (alimentation 230 V ou par piles 3 x 1,5 V).

Grille amovible pour faciliter l'entretien

Plage de fonctionnement 50-160 Pa

1 : Nom de la gamme

2 : Type de manchette

3 : Bouche temporisée

4 : Débit déterminé (m³/h) + Débit de pointe complémentaire temporisé 30 m³/h

BAR	-	J	-	T	-	5/40
1		2		3		4

DIMENSIONS (MM)

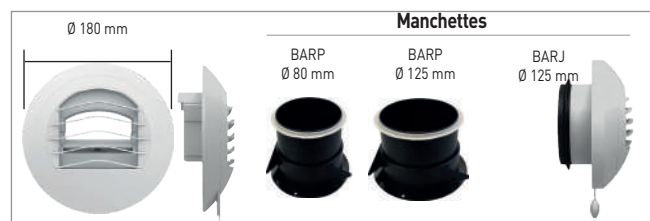

RENOV

NOUVEAU

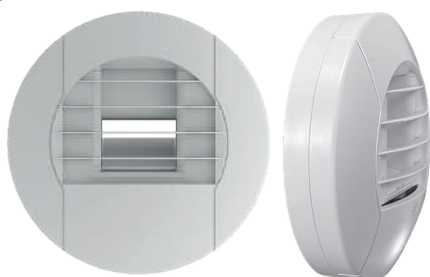

BEH RENOV

LES + PRODUIT

- Idéal en rénovation (commande sans fils)
- Installation sur tous types de supports
- Adaptée à chaque environnement (cuisine, WC, salle de bains...)

APPLICATION

- Modulation des débits d'extraction dans les pièces humides cuisine, WC, salles de bains et salles de bains avec WC.
- Applicables à toutes les bouches BEH, respectant leurs conformités réglementaires en Hygro A, Hygro B, et autoréglable.

GAMME

- Montage possible sur toutes les manchettes plastiques du Ø 99 au Ø 125 mm
- Bouches Cuisine et WC : commandes manuelles (à cordelette) ou électriques (à piles 2 x 1,5V)

CARACTERISTIQUES TECHNIQUES

BOUCHES HYGROREGLABLES RENOVATION

Débit (m ³ /h)	Bouches cuisine - Ø 125 (mm)				Débit (m ³ /h)	Bouches wc Ø 80 (mm)			
	Commande à cordelette		Commande à pile			Commande à cordelette		Commande à pile	
	BEHC RENOV	Code	BEHC RENOV	Code		BEHW RENOV	Code	BEHW RENOV	Code
10/40/75	BEHC 10-40/75 RENOV	850 455	BEHC P 10-40/75 RENOV	854 043	5/30	BEHW-5/30 RENOV	850 118	BEHW-DP 5/30 RENOV	850 539
10/40/90	BEHC 10-40/90 RENOV	850 456	BEHC P 10-40/90 RENOV	854 044	-	-	-	-	-
10/45/105	BEHC-10/45/105 RENOV	850 113	BEHC P 10-45/105 RENOV	854 045	-	-	-	-	-
10/45/120	BEHC-10/45/120 RENOV	850 114	BEHC P 10-45/120 RENOV	854 046	-	-	-	-	-
15-45/135	BEHC 15-45/135 RENOV	850 457	BEHC P 15-45/135 RENOV	854 048	-	-	-	-	-

Débit (m ³ /h)	Bouches salle de bain - Ø 80 (mm)		Débit (m ³ /h)	Bouches salle de bain avec wc - Ø 80 (mm)			
	BEHS RENOV			Commande à cordelette		Commande à pile	
	BEHS RENOV	Code		BEHS/W RENOV	Code	BEHS/W DP RENOV	Code
5/40	BEHS-5/40 RENOV	850 116	10/45/45	BEHS/W 10/45/45 RENOV	854 051	BEHS/W DP 15-45/45 RENOV	854 052
5/45	BEHS-5/45 RENOV	850 367	5/40/30	BEHS/W 5/40/30 RENOV	854 050	BEHS/W DP 5/40/30 RENOV	854 049
10/40	BEHS-10/40 RENOV	850 366	-	-	-	-	-
10/45	BEHS-10/45 RENOV	850 117	-	-	-	-	-

BOUCHES AUTOREGLABLES RENOVATION + MANCHETTES A JOINTS

Débit (m ³ /h)	Bouches cuisine - Ø 99 (mm)				Débit (m ³ /h)	Bouches salle de bain ou wc			
	Ø 99 (mm)		Ø 116 (mm)			Ø 99 (mm)		Commande à pile Ø 116 (mm)	
	BARJ	Code	BARJ	Code		BARJ	Code	BARJ	Code
20/75	BARJ 20/75 (99)	858 208	BARJ 20/75 (116)	858 191	20/75	BARJ 15 (99)	858 206	BARJ 15 (116)	858 189
30/90	BARJ 30/90 (99)	858 209	BARJ 30/90 (116)	858 192	30/90	BARJ 30 (99)	858 207	BARJ 30 (116)	858 190
45/105	BARJ 45/105 (99)	858 210	BARJ 45/105 (116)	858 193	-	-	-	-	-
45/120	BARJ 45/120 (99)	858 211	BARJ 45/120 (116)	858 194	-	-	-	-	-
45/135	BARJ 45/135 (99)	858 212	BARJ 45/135 (116)	858 195	-	-	-	-	-

ACCESSOIRES

ACCESSOIRES DE MONTAGE



PLATINE + BOUCHE RENOV 15 OU 30 m3/h

Référence	Code
PRS 15/177X278	858 184
PRS 30/177X278	858 185

Installation sur réservation existante de dimensions (LxH) 80 x 170 à 110 x 245 mm



PLATINE RENOV SEULE

Référence	Code
PRC 177X278	858 270



PLATINE RENOV + ENTRETOISE

Référence	Code
PRC.E 177X278	858 181

La platine rénovation équipée de 2 étriers de largeur 75 mm s'installe sur des réservations existantes de dimensions (LxH) 80x170 à 110x245mm
Pour un montage sur les cadres de dimensions inférieures à 90 mm, il est nécessaire de prendre le modèle avec entretoise (PRC.E)

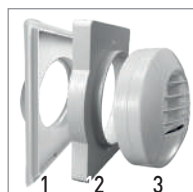
PLATINE D'ADAPTATION SUR
MANCHETTE CADRE BEAC EXISTANTE

PAM	Code
PAM 148X202	858 186

La platine PAM (2) permet le montage d'une bouche RENOV (3) ou BAR sur le cadre existant BEAC (1)

PLATINES DE RENOVATION PLEINES A VISSER
(ENTRAXE DE FIXATION 220)

PRC	Code
PRC 250X250	850 239

La platine rénovation se monte sur des réservations de dimensions 100 x 100 à 200 x 200 par 4 vis

PLATINE DE RENOVATION RECTANGULAIRE PLEINE AVEC
ETRIERS DE FIXATION

PRP	Code
PRP 177X278	858 182

La platine de rénovation est équipée de 2 étriers de largeur 75 mm



MANCHETTES POUR BOUCHES AUTOREGLABLES

MANCHETTE JOINT	Code
MANCHETTE 99 JOINT	858 213
MANCHETTE 116 JOINT	858 269



ACCESSOIRES



RENGOI D'ANGLE		
Référence	Code	Bouches compatibles
RENGOI D'ANGLE	894 641	BEH Individuel - Collectif / BAR

- Renvoi d'angle pour bouches bi-débits en cas d'installation en plafond
- Permet le guidage du cordon le long du mur



ANNEAU ACOUSTIQUE		
Référence	Code	Bouches compatibles
ANNEAU ACOUSTIQUE	858 272	BEH Individuel - Collectif / Tertiaire

- Permet d'améliorer l'isolement acoustique $D_{n,e,w}$ des bouches hygroréglables
- Support polystyrène et isolation par mousse de mélanine
- Se monte derrière les bouches cuisines par emboîtement dans le conduit



ELEMENT ACOUSTIQUE		
Référence	Code	Bouches compatibles
ELEMENT ACOUSTIQUE	858 271	BEH Collectif / Tertiaire

- Permet d'améliorer l'isolement acoustique $D_{n,e,w}$ des bouches hygroréglables
- Support polystyrène et isolation par mousse de mélanine
- Se monte par emboîtement à l'arrière des bouches sanitaires



MODULE D'ISOLATION		
Référence	Code	Bouches compatibles
MIA	897 675	BAR

- Permet d'améliorer l'isolement acoustique des bouches auto-réglables
- Support polystyrène et isolation par mousse de mélanine
- Se monte derrière les bouches par emboîtement (sauf 75 à 150 m³/h)



COMMANDES ELECTRIQUES		
Référence	Code	Bouches compatibles
BOUON POUSSOIR	893 212	BEH Individuel - Collectif
TELECOMMANDE	893 211	BEH Individuel - Collectif

- Bouton poussoir pour les bouches à commande électrique et à piles
- Télécommande pour les bouches habitat à commande électriques alimentées en 230V ou 12V



MANCHETTES A JOINTS		
Référence	Code	Bouches compatibles
MANCHETTE JOINT Ø99 *	858 213	BAR
MANCHETTE JOINT Ø116 *	858 269	BAR
MANCHETTE JOINT Ø125	854 367	BAR
ENTRETOISE MANCHETTE Ø99	858 214	BAR

- Manchettes de raccordement à joint pour bouches BAR
- * pour BAR 15 et 30



MANCHETTES A GRIFFES		
Référence	Code	Bouches compatibles
MANCHON GRIFFES BAR 125	865 633	BAR
MANCHON GRIFFES BEH 80	863 333	BEH Tertiaire / BAR Ø 80
MANCHON GRIFFES BEHT 125	860 417	BEH Tertiaire

- Manchettes de raccordement à griffes pour bouches BAR et BEH long 100 ou 130 mm

ACCESSOIRES



MANCHETTES COUDE SEPARÉES	Code	Dimensions (mm)				Bouches compatibles
		A1	B1	B2	H	
MC 80 P	890 019	105	80	127	300	BDO / BER D / BEM / BEHS / BEHW



MANCHETTES COUDE SEPARÉES	Code	Dimensions (mm)			Bouches compatibles
		A1	B1	H	
MC 80	892 000	100	130	300	BER J / BEHS / BEHW

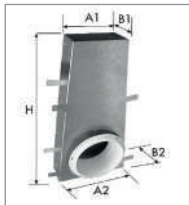

MANCHETTES COUDE SEPARÉES	Code	Dimensions (mm)					Bouches compatibles
		A1	A2	B1	B2	H	
MC 125	892 001	120	170	70	105	290	BDO / BAR / BER / BEM / BEHC

BDO



LES + PRODUIT

- Esthétique
- Extra-plate
- 4 volets pour orienter le flux d'air

APPLICATION

- Diffusion à jet d'air orientable horizontal ou vertical.
- Pour applications en ventilation, climatisation et chauffage dans les bâtiments tertiaires et ERP.

GAMME

- Débits de 15 à 350 m³/h
- Raccordement Ø 100 et Ø 200 mm

CARACTERISTIQUES TECHNIQUES

BDO	Code	Avec manchette fournie	BDO sans manchette	Code	Ø (mm)	Débit (m ³ /h)	Dimensions (mm)			
							A	B	D	H
BDOP 80	855 015	Pvc à griffes	-	-	80	de 15 à 50	151	22	77,3	100
BDOP 100	855 019	Métal à griffes	BDOP 100	855 021	100	de 15 à 75	205	22	98,0	100
BDOP 125	855 016	Pvc à griffes	-	-	125	de 45 à 150	205	22	118,1	100
BDOP 160	855 017	Métal à griffes	BDOP 160	855 022	160	de 120 à 240	250	28,3	148,0	150
BDOP 200	855 018	Métal à griffes	BDOP 200	855 020	200	de 240 à 350	300	28,3	189,5	150

CARACTERISTIQUES GENERALES

Le jet d'air orientable permet un soufflage multi-directionnel pour un montage dans un couloir, l'angle d'un plafond et/ou mur.

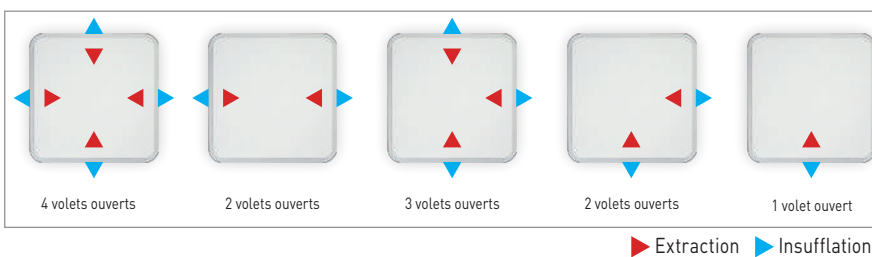
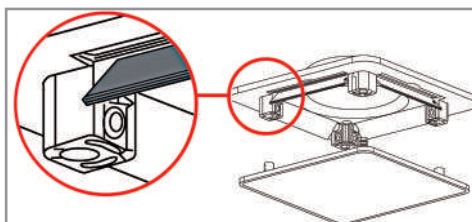

▶ Extraction ▶ Insufflation

MONTAGE

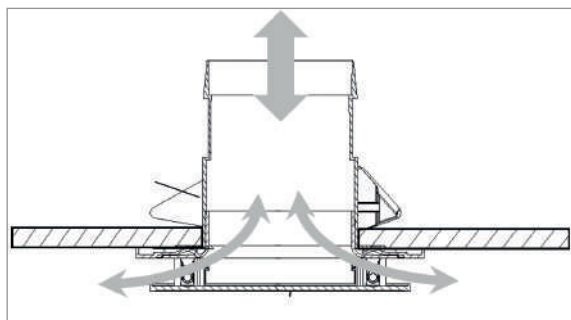

DIMENSIONS (MM)

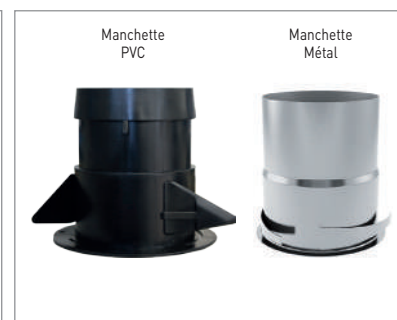
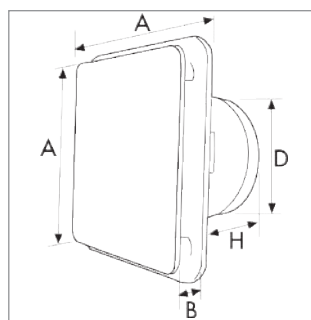

BER



LES + PRODUIT

- Extraction et insufflation
- Obturateur mobile, réglable par vis centrale

APPLICATION

- Destinées à l'extraction et à l'insufflation des logements et des locaux tertiaires pour des applications de climatisation ou de ventilation

GAMME

- Débits de 10 à 330 m³/h
- Raccordement de Ø 80 et Ø 200 mm

CARACTERISTIQUES TECHNIQUES

Manchette à griffes				Manchette à joint				Manchette pour traversée de dalle			
BER	Code	Ø (mm)	Débit (m ³ /h)	BER	Code	Ø (mm)	Débit (m ³ /h)	BER	Code	Ø (mm)	Débit (m ³ /h)
BER-80 P	853 572	80	10 à 75	BER-80 J	853 844	80	10 à 75	BER-80 D	853 516	80	10 à 75
BER-100 P	853 575	100	15 à 140	BER-100 J	853 889	100	15 à 140	BER-100 D	853 528	100	15 à 140
BER-125 P	853 695	125	25 à 180	BER-125 J	854 378	125	25 à 180	BER-125 D	853 532	125	25 à 180
BER-160 P	853 701	160	30 à 230	BER-160 J	854 518	160	30 à 230	BER-160 D	853 570	160	30 à 230
BER-200 P	853 743	200	55 à 330	BER-200 J	854 526	200	55 à 330	BER-200 D	853 571	200	55 à 330

CARACTERISTIQUES GENERALES

Entièrement réalisées en polystyrène, elles se composent d'un corps, d'un obturateur central mobile permettant le réglage du débit et d'un écrou de serrage de l'obturateur.

Plage de fonctionnement 40-150 Pa

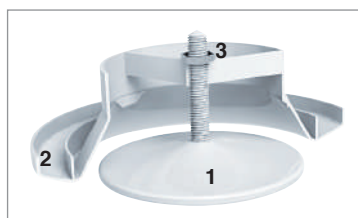

- 1 - Obturateur central réglable
- 2 - Corps
- 3 - Ecrou

DIMENSIONS (MM)

Type	Ø D1	Ø D2	H	Ø A	Ø B	H1	H2	H3
BER 80	71	115	12	78	99	41	100	250
BER 100	80	140	13	98	138	40	100	250
BER 125	115	165	15	125	155	43	100	275
BER 160	130	200	18	158	196	43	100	250
BER 200	160	240	18	198	236	43	100	250

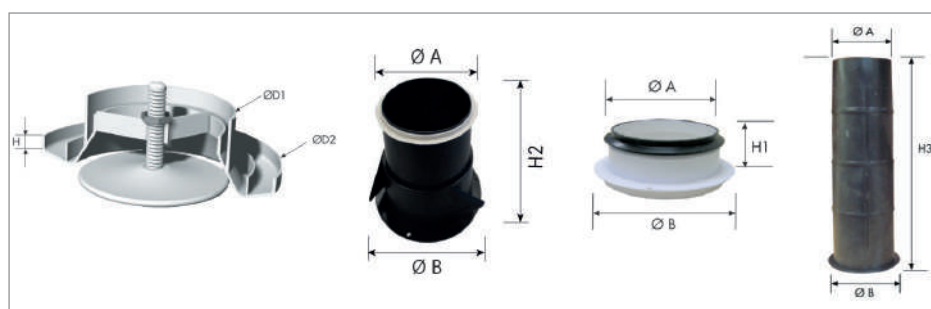

Bouche BER

Manchette BER-P

Manchette BER-J

Manchette BER-D

BEM/BMI



LES + PRODUIT

- Faible niveau sonore
- Réglage aisé

APPLICATION

- Destinées à l'extraction et à l'insufflation des logements et des locaux tertiaires.

GAMME

- Fournies avec manchette lisse en acier galvanisé
- Débits de 15 à 500 m³/h
- Raccordement Ø 80 à 200 mm

CARACTERISTIQUES TECHNIQUES

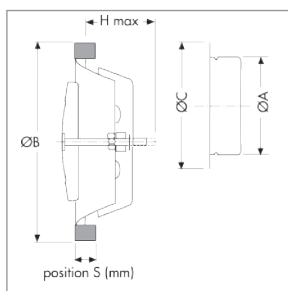

BEM	Code	Ø (mm)	Débit (m ³ /h)	Ø A	Ø B	Ø C	H max
BEM 80	852 602	80	< 60	79	112	107	67
BEM 100	850 017	100	< 90	99	132	127	70
BEM 125	850 561	125	< 120	124	162	155	75
BEM 160	850 018	160	< 180	159	205	186	88
BEM 200	850 019	200	< 250	199	245	230	95

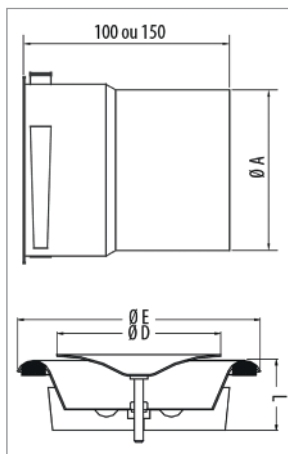

BMI	Code	Ø (mm)	Débit (m ³ /h)	Ø A	Ø D	Ø E	L
BMI 100	850 498	100	15 à 100	99	93	140	38
BMI 125	850 264	125	40 à 300	124	112	166	45
BMI 160	850 313	160	60 à 350	159	148	202	50
BMI 200	850 499	200	100 à 500	199	195	247	56

CARACTERISTIQUES GENERALES

Fabrication tôle d'acier et peinture époxy blanche

BEM

Obturbateur mobile réglage par vis centrale et écrou de serrage (BEM)

Plage de pression : 40 à 140 Pa

BMI

Obturbateur mobile réglage par molette excentrée

Plage de pression : 10 à 200 Pa

BOA/BOC



LES + PRODUIT

- Faible niveau sonore
- Installation sur cloison mince ou dalle

APPLICATION

- Bouche utilisée en VMC pavillonnaire (simple flux autoréglable ou double flux) ou VMP (ventilation mécanique ponctuelle)

GAMME

- Fournie avec manchette :
 - A griffes pour placo
 - Longues pour traversée de dalles ou mur épais
 - Coudées pour mise en oeuvre en doublage

CARACTERISTIQUES TECHNIQUES



BOUCHES AVEC MANCHETTES A GRIFFES

BOAP	Code	Ø raccord (mm)	Ø D1 (mm)	Ø D2 (mm)	H (mm)
BOAP 80	857 583	80	78	99	100
BOAP 125	857 584	125	122	159	100
BOCP 80	850 021	80	78	99	100
BOCP 125	850 020	125	122	159	100

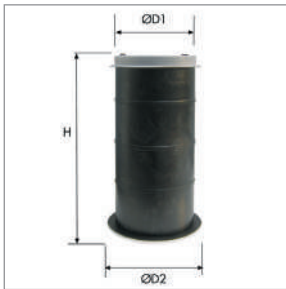

BOUCHES AVEC MANCHETTES LONGUES

BOAE	Code	Ø raccord (mm)	Ø D1 (mm)	Ø D2 (mm)	H (mm)
BOAE 80	857 587	80	78	98	275
BOAE 125	857 588	125	122	154	275
BOC 80	850 016	80	78	98	275
BOC 125	850 015	125	122	154	275

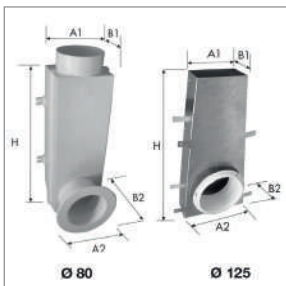

BOUCHES AVEC MANCHETTES COURTES

BOAC	Code	Ø raccord (mm)	A1 (mm)	A2 (mm)	B1 (mm)	B2 (mm)	H (mm)
BOAC 80	857 589	80	105	-	80	127	300
BOAC 125	857 590	125	120	170	70	105	290

CARACTERISTIQUES GENERALES

- Fabrication polystyrène blanc
- Gabarit de positionnement intégré à la manchette

BOAG

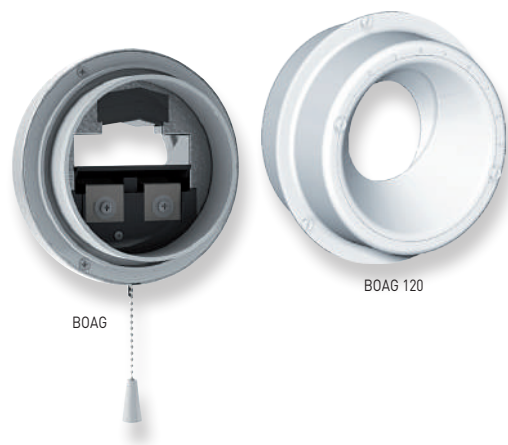

LES + PRODUIT

- Débit d'extraction permanent autorégulé
- Faible niveau sonore
- Entretien facile

APPLICATION

- Raccordement des chaudières gaz d'une puissance de 23 kW maximum au réseau VMC.
- Plage d'utilisation : entre 80 et 140 Pa.
- Extraction dans le volume de chauffe (cuisines équipées de chaudières gaz).

GAMME

- Débits autorégulés : 45/105, 45/120 et 45/135 m³/h
- Débit fixe 120 m³/h

CARACTERISTIQUES TECHNIQUES

BOAG	Code	Débit Mini / Maxi (m ³ /h)	Ø conduit intérieur (mm)
BOAG 45/105	857 602	45 / 105	118
BOAG 45/120	857 603	45 / 120	118
BOAG 45/135	857 604	45 / 135	118
BOAG 20/75/118	857 600	20 / 75	118
BOAG 30/90/118	857 601	30 / 90	118
BOAG 120	857 605	120	125

RED	Code	Réduction inox (mm)
RED 125/118 inox	862 734	125 / 118

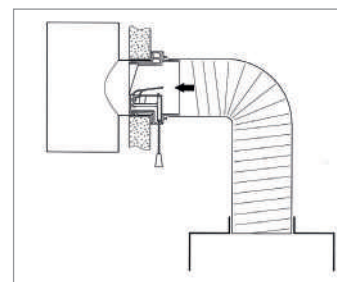
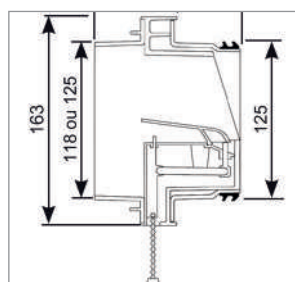

CARACTERISTIQUES GENERALES

Corps et manchettes en aluminium moulé

Chaînette inox

Bilames de déclenchement thermique

Tiroir amovible (volet de régulation, bilame et système d'ouverture débit complémentaire) en polyphthalamide.

3 débits d'extraction : débit permanent autorégulé, débit complémentaire par chaînette et débit gaz brûlés par bilame (fonction besoin de la chaudière).

Régulateur de débit à hautes performances thermiques

Plage de pression : 80 à 140 Pa



- 1 - Corps en aluminium
- 2 - Bilames
- 3 - Volet
- 4 - Tiroir
- 5 - Manchette de raccord chaudière
- 6 - Manchette de raccord conduit
- 7 - Joint d'étanchéité
- 8 - Cordon de manoeuvre
- 9 - témoin d'ouverture du débit complémentaire

ACCESSOIRES



GAINES SPECIAL GAZ	Code	Ø (mm)	Long (mm)	Epais (mm)
QUALIGAZ A5	826 491	Int 118/Ext 125	1,5	15/100
CMS 125 Lg	828 125	125	3	60/100

TMM/TMP/TPM



TMM



TMP

LES + PRODUIT

- Soufflage ou extraction
- Faible niveau sonore
- Etanchéité par joint mousse

APPLICATION

- Utilisés en insufflation ou en extraction dans des installations de ventilation mécanique simple ou double flux
- Destinée à des locaux tertiaires

GAMME

- Montage mural : TMM
- Montage plafond : TMP

CARACTERISTIQUES TECHNIQUES

TERMINAUX MURAUX BLANC		TERMINAUX MURAUX GRIS		Dimensions					
TMM	Code	TMM	Code	A (mm)	B (mm)	C (mm)	Ø D (mm)	Section (cm ²)	Poids (Kg)
TMM-B 80	852 118	TMM-A 80	852 124	131	105	16	75	26	0,200
TMM-B 100	852 120	TMM-A 100	852 125	155	127	16	95	40	0,265
TMM-B 125	852 121	TMM-A 125	852 126	196	150	22	120	63	0,440
TMM-B 160	852 122	TMM-A 160	852 127	251	190	22	155	110	0,735
TMM-B 200	852 123	TMM-A 200	852 128	305	230	22	195	176	0,965



CARACTERISTIQUES GENERALES

Les terminaux métalliques se montent par simple emboîtement sur une manchette type MTC de longueur 50 mm pour un montage mural, ou sur un manchon placo type MTL de longueur 80 ou 150 mm pour un montage plafond.

Le maintien du terminal est assuré par deux clips, un joint mousse M1 assurant l'étanchéité

Fabrication en aluminium laqué blanc RAL 9016 ou gris

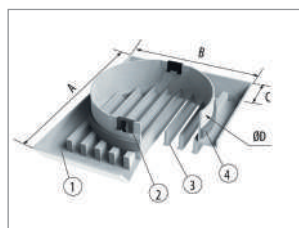

- 1 - Corps en aluminium injecté
- 2 - Clips en acier
- 3 - Ailettes profilées
- 4 - Joint mousse

DIMENSIONS (MM)

TERMINAUX PLAFOND BLANC		TERMINAUX PLAFOND GRIS		Dimensions						MANCHETTE COURTE		MANCHETTE LONGUE	
TMP	Code	TMP	Code	A (mm)	B (mm)	C (mm)	Ø D (mm)	Section (cm ²)	Poids (Kg)	MTC	Code	MTL	Code
TMP-B 80	852 129	TMP-A 80	852 134	131	105	16	75	18	0,205	MTC 80	852 143	MTL 80	852 149
TMP-B 100	852 130	TMP-A 100	852 135	155	127	16	95	29	0,285	MTC 100	852 145	MTL 100	852 150
TMP-B 125	852 131	TMP-A 125	852 137	196	150	22	120	46	0,430	MTC 125	852 146	MTL 125	852 151
TMP-B 160	852 132	TMP-A 160	852 138	251	190	22	155	77	0,720	MTC 160	852 147	MTL 160	852 152
TMP-B 200	852 133	TMP-A 200	852 142	305	230	22	195	91	0,950	MTC 200	852 148	MTL 200	852 154



Soufflage ou extraction
 Conçu en matière plastique
 Grilles pour montage plafond et montage mural fournies
 Manchettes à griffes fournies
 Ø 80 uniquement

TPM	Code	Long (mm)	Haut (mm)	Epais (mm)
TPM 80	876 006	131	105	16

REGULATEURS DE DEBIT CONSTANT

RDR

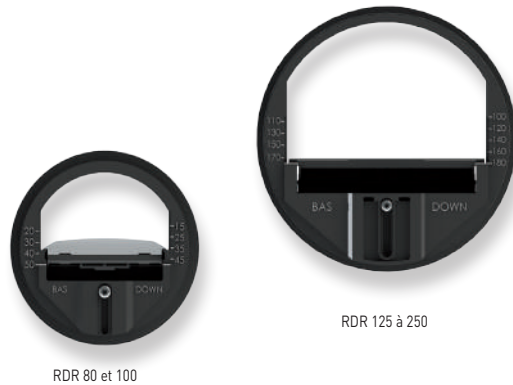

LES + PRODUIT

- Débit d'air constant en soufflage ou extraction
- Pas de réglage à effectuer
- Etanchéité et stabilité par joint à lèvres

APPLICATION

- Montage à l'intérieur de conduits verticaux ou horizontaux par simple emboîtement
- Soufflage ou reprise
- Ventilation, conditionnement d'air

GAMME

- Ø 80 à 250 mm
- Débit de 15 à 700 m³/h
- Plage de fonctionnement de 50 à 250 Pa

CARACTERISTIQUES TECHNIQUES

RDR	Code	Ø (mm)	Débit (m ³ /h)	RDR	Code	Ø (mm)	Débit (m ³ /h)	RDR	Code	Ø (mm)	Débit (m ³ /h)
RDR 80/15	852 900	80	15	RDR 125/60	852 919	125	60	RDR 160/300	852 945	160	300
RDR 80/30	852 902	80	30	RDR 125/75	852 920	125	75	RDR 200/210	852 947	200	210
RDR 80/45	852 903	80	45	RDR 125/90	852 921	125	90	RDR 200/240	852 948	200	240
RDR 100/15	852 905	100	15	RDR 125/120	852 923	125	120	RDR 200/270	852 950	200	270
RDR 100/30	852 907	100	30	RDR 125/150	852 924	125	150	RDR 200/300	852 951	200	300
RDR 100/45	852 908	100	45	RDR 125/180	852 925	125	180	RDR 200/350	852 952	200	350
RDR 100/60	852 910	100	60	RDR 160/120	852 938	160	120	RDR 200/400	852 953	200	400
RDR 100/75	852 911	100	75	RDR 160/150	852 939	160	150	RDR 200/450	852 954	200	450
RDR 100/90	852 912	100	90	RDR 160/180	852 940	160	180	RDR 200/500	852 955	200	500
RDR 125/15	852 914	125	15	RDR 160/210	852 941	160	210	RDR 250/350	852 957	250	350
RDR 125/30	852 916	125	30	RDR 160/250	852 943	160	260	RDR 250/500	852 960	250	500
RDR 125/45	852 917	125	45	RDR 160/270	852 944	160	270	RDR 250/600	852 962	250	600

AVEC MANCHETTE

SANS MANCHETTE

RD BP	Code	Ø (mm)	Débit (m ³ /h)	RD BP	Code	Ø (mm)	Débit (m ³ /h)
RD BP 80/15	850 266	80	15	RD BP 80/15 SM	850 268	80	15
RD BP 80/30	850 267	80	30	RD BP 80/30 SM	850 269	80	30
RDR BP 125/15	852 965	125	15	RDR BP 125/15 SM	852 972	125	15
RDR BP 125/30	852 966	125	30	RDR BP 125/30 SM	852 973	125	30
RDR BP 125/45	852 967	125	45	RDR BP 125/45 SM	852 974	125	45
RDR BP 125/60	852 968	125	60	RDR BP 125/60 SM	852 975	125	60
RDR BP 125/75	852 969	125	75	RDR BP 125/75 SM	852 976	125	75
RDR BP 125/90	852 970	125	90	RDR BP 125/90 SM	852 977	90	20.40

CARACTERISTIQUES GENERALES

Régulateur de débit très basse pression

De 20 à 100 Pa

Matériau : plastique classé M1 et acier galvanisé pour les fourreaux des diamètres 160 et 250 mm.

Module de réglage de débit bloqué par vis de type «torx n°10».

Les graduations sur les côtés de l'élément régulateur indiquent les réglages de débit possibles.

Maintien et étanchéité assurés par joint mousse classé M1.

Température maxi +60°C.

Plage de pression de 50 à 250 Pa



- 1 - Manchette avec joint d'étanchéité
- 2 - Entretoise (selon débit)
- 3 - Corps
- 4 - Élément régulateur
- 5 - Module de réglage du débit
- 6 - Vis de blocage du module de réglage



ACCESSOIRES ELECTRIQUES

SONDES QAI



Page 484

COMMANDES ELECTRIQUES



Page 486

VARIATEURS ELECTRONIQUES MONOPHASES



Page 490

CONTROLE PRESSION



Page 496



COMMANDES & PROTECTION



Page 488

AUTOTRANSFORMATEURS



Page 489

VARIATEURS DE FREQUENCE



Page 492

MODULATION DE DEBITS



Page 494

CONTROLE & MESURE



Page 497



REC-AIRSENS-RF

**LE CONTROLE ABSOLU
DE LA QUALITE D'AIR INTERIEUR**



AIRSENS

La sonde de
Qualité d'Air Intérieur
simple & intelligente.



AIRSENS

NOUVEAU



LES + PRODUIT

- Informative : indication lumineuse du niveau de QAI (3 couleurs)
- Universelle : pilotage VMC simple-flux et double-flux
- Facile à installer : version RF (communication par radio-fréquence)

APPLICATION

- Habitat individuel, collectifs ou tertiaire
- Cible et trait les COV, le CO₂ de la maison pour un contrôle absolu de la QAI et informe les occupants
- Prévue pour une connexion directe à un ventilateur monophasé ou ECOWATT, en fonction de la sortie sélectionnée (relais ou analogique).

GAMME

- Version FL : communication filaire entre la sonde et la VMC
- Version RD : communication par radiofréquence sans câbles entre l'émetteur AIRSENS RF et le récepteur REC AIRSENS RF.

CARACTERISTIQUES TECHNIQUES

AIRSENS	Code	TERTIAIRE						HABITAT			
		Bureau	Salle de réunion	Locaux d'Enseignement	Restaurant	Magasin	Gymnase	Cuisine	Salon	Chambre	Salle de bains
AIRSENS COV	700 135	•••	•••	•••	••	•••	•••	•	•••	••	•
AIRSENS RF COV	700 143	•••	•••	•••	••	•••	•••	•••	••	•••	•
AIRSENS CO ₂	700 131	••	••	•••	•••	••	•	••	•	•	•••
AIRSENS RF CO ₂	700 142	••	••	•••	•••	••	•	-	-	-	-
AIRSENS RH	700 132	•	•	•	•	•	•••	-	-	-	-
AIRSENS RF RH	700 144	•	•	•	•	•	•••	-	-	-	-

REC AIRSENS RF 700 141

Associé uniquement aux sondes AIRSENS RF - Peut gérer jusqu'à 4 sondes simultanément.

••• Idéal •• Adapté • Compatible

CARACTERISTIQUES GENERALES

Boîtier de contrôle de la qualité d'air intérieur, disponible en 3 versions : CO₂, COV ou RH

AIRSENS COV détecte le COV et traite les COV/CO₂

Idéal pour les locaux à occupation sporadique et odorante (salle de classe chimie ...)

AIRSENS CO₂ détecte le taux de CO₂

Idéal pour les locaux à occupations variable (bureaux, salles de réunion ...)

AIRSENS RH détecte le taux d'hygrométrie

Idéal pour les locaux à forte production d'humidité (douches collectives ...)

- Version standard :
- Communication par câblage entre la sonde AIRSENS et l'unité de ventilation

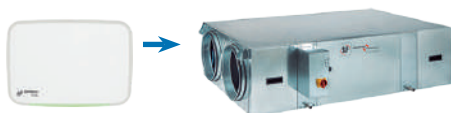

- 4 modes de fonctionnement :
Sortie relais et communication Modbus (lecture)
Sortie 0-10V et communication Modbus (lecture)
Sortie 2-10V et communication Modbus (lecture)
Contrôle total via communication Modbus

- Détection automatique des polluants et indication lumineuse du niveau de QAI

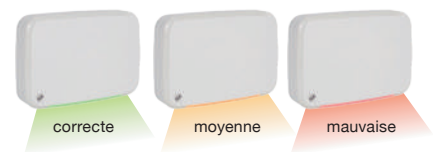

- Version RF :
- Sans câblage entre l'AIRSENS RF et le REC AIRSENS RF
- Câblage final entre le récepteur et l'unité de ventilation



DIMENSIONS (MM)

Sonde AIRSENS

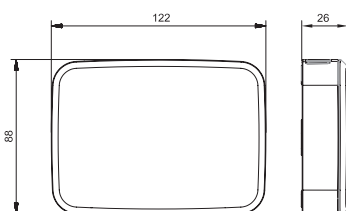

Récepteur AIRSENS RF

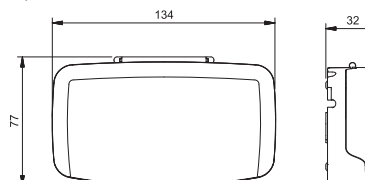

COMMANDES ELECTRIQUES



HYGROSTAT	Code
HYGRO 2	704 078

- Hygrostat pilotant un ventilateur en fonction d'un point de consigne réglable d'hygrométrie.
- Action de tout ou rien
- Temporisation réglable de 1 à 25 mn
- Boîtier IP 20 / Classe II
- Plage de Réglage de 60 à 90 % HR
- Intensité maxi = 2 A sous 230 V-50 Hz
- Température d'utilisation : 0 à 40° C

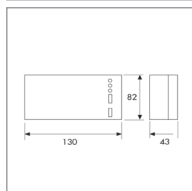

TRANSFORMATEUR DE SECURITE	Code
CT 12/14	704 081
CT 12/14 R	705 684
CT 12/14 H	700 178

- Transformateur de sécurité pour alimenter les ventilateurs en TBTS (Très Basse Tension de Sécurité)
- Tensions entrée : 230 V, sortie : 12 V-50 Hz
- Boîtier IP 21 - Classe II (Installation hors volume 2)
- Température d'utilisation : 0 à 50° C
- CT-R : temporisation réglable de 1 à 30 minutes
- CT-H : à utiliser avec les versions H (branchement 3 fils)

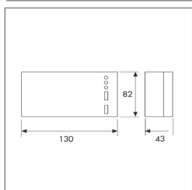

COMMUTATEUR 2 VITESSES M/A	Code
REGUL 2	700 574

- Interrupteur marche/arrêt et commutateur 2 vitesses
- Montage en superficie
- Intensité maximale : 4,5A

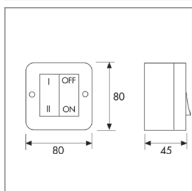

INTERRUPTEUR VMC 2 POSITIONS	Code
COMU 2	700 351

- Interrupteur VMC 2 positions
- Habitat individuel
- PV/GV sans position d'arrêt
- Encastrable dans tout boîtier standard

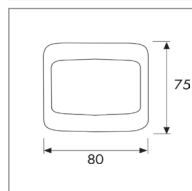

COMMANDES ELECTRIQUES

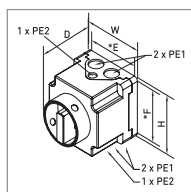

INTERRUPTEUR SECTIONNEUR	Code	Pouvoir de coupure des contacts principaux (AC23)		W (mm)	H (mm)	D (mm)	E* (mm)	F* (mm)	PE1	PE2
		Confort	Désenfumage**							
1 vitesse										
INTER PROX C15/D10 1V	700 800	15,4 A	10,2 A	90,5	90,5	102	80	80	M20	M12
INTER PROX C22/D14 1V	700 801	22,4 A	14,9 A	115	115	136	100	100	M25	M16
INTER PROX C29/D19 1V	700 802	29,8 A	19,8 A	115	115	136	100	100	M25	M16
INTER PROX C43/D28 1V	700 803	43 A	28,6 A	145	145	158	130	130	M25/32/40	M20
INTER PROX C68/D45 1V	700 804	68 A	45,3 A	167	220	144	151	203	M25/32/40	M20
2 vitesses										
INTER PROX C15/D10 2V	700 809	15,4 A	10,2 A	90,5	90,5	139	80	80	M20	M12
INTER PROX C22/D14 2V	700 810	22,4 A	14,9 A	115	115	163	100	100	M25	M16
INTER PROX C29/D19 2V	700 811	29,8 A	19,8 A	115	115	163	100	100	M25	M16
INTER PROX C43/D28 2V	700 812	43 A	28,6 A	145	145	188	130	130	M25/32/40	M20
INTER PROX C68/D45 2V	700 813	68 A	45,3 A	216	267	170	190	242	M40/50	M20

- Interrupteur-sectionneur, fonction marche/arrêt.
- 3 et 6 pôles de puissance. Cadenassable 3 points.
- Renvoi de position Ouvert/fermé. Pour moteur monophasé ou triphasé d'alimentation 230V ou 400V 50/60Hz. Montage extérieur possible.
- Indice de protection du boîtier IP65. Fourni avec passe-câbles.



COMMUTEUR TRIPHASE	Code	Alimentation (V)	Alimentation moteur
COMUT.E/T	703 808	380-400	III/380/50 III/400/50
		220-230	III/220-380/50
			III/230-400/50

- Commutateur Y / Δ triphasé.
- Commutateur rotatif 3 positions: arrêt, Y et Δ.
- Intensité maxi.: 20A.
- Indice de protection du boîtier IP67

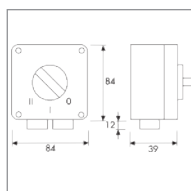

COMMUTEUR 3 POSITIONS	Code
COM 2	700 644

- Commutateur 3 positions (0/I/II)
- Commutateur rotatif permettant de commander les moteurs 2 vitesses monophasés
- Montage en surface
- Intensité maximale : 12A

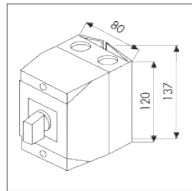

COMMUTEUR 3 POSITIONS	Code
SELECTEUR 4P	707 902

- Commutateur rotatif permettant de commander tous moteurs 3 vitesses monophasés
- 4 positions 0/1/2/3
- Boîtier IP 65 Classe II en saillie
- Commutateur 4 positions (0/1/2/3)
- Intensité maxi = 12A

BOITIERS COMMANDES & PROTECTION



Moteur 1 vitesse monophasé ou triphasé											
DISJONCTEUR MAGNETO THERMIQUE	Code	Intensité (A)	DISJONCTEUR MAGNETO THERMIQUE	Code	Intensité (A)	DISJONCTEUR MAGNETO THERMIQUE	Code	Intensité (A)	DISJONCTEUR MAGNETO THERMIQUE	Code	Intensité (A)
DEMA 0,25	709 953	0,25	DEMA 1	707 872	1	DEMA 4	707 875	4	DEMA 16	707 879	16
DEMA 0,40	709 954	0,40	DEMA 1,6	707 873	1,6	DEMA 6,3	707 876	6,3	DEMA 20	707 880	20
DEMA 0,63	707 871	0,63	DEMA 2,5	707 874	2,5	DEMA 10	707 877	10	DEMA 25	709 955	25
-	-	-	-	-	-	-	-	-	DEMA 32	707 881	32

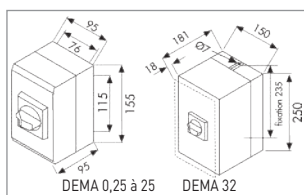

- Moteur 1 vitesse mono ou tri
- Disjoncteur magnéto-thermique et commande marche/arrêt pour moteurs 1 vitesse (monophasés ou triphasés)
- Indice de protection du boîtier = de 0,25 à 32A : IP65 et de 40 à 63A : IP54
- Commutateur ON/OFF rotatif cadénassable
- contact auxiliaire de position 0/F
- Installation en extérieur possible

DEMA 1,5
1

1 - Intensité



Moteur 2 vitesses triphasé - Bobinage indépendant											
COMMANDE MARCHE/ARRET ET PV/GV	Code	Intensité (A)	COMMANDE MARCHE/ARRET ET PV/GV	Code	Intensité (A)	COMMANDE MARCHE/ARRET ET PV/GV	Code	Intensité (A)	COMMANDE MARCHE/ARRET ET PV/GV	Code	Intensité (A)
DEMA 0,55/1,3 BI	700 213	0,55/1,3	DEMA 1,7/2,3 BI	700 220	1,7/2,3	DEMA 4,2/5,7 BI	700 227	4,2/5,7	DEMA 7,6/15,5 BI	700 234	7,6/15,5
DEMA 0,74/1,3 BI	700 214	0,74/1,3	DEMA 1,7/3,1 BI	700 221	1,7/3,1	DEMA 4,2/7,6 BI	700 228	4,2/7,6	DEMA 10/13 BI	700 235	10/13
DEMA 1/1,7 BI	700 215	1/1,7	DEMA 1,7/4,2 BI	700 222	1,7/4,2	DEMA 4,2/10 BI	700 229	4,2/10	DEMA 10/20 BI	700 236	10/20
DEMA 1/2,3 BI	700 216	1/2,3	DEMA 2,3/3,1 BI	700 223	2,3/3,1	DEMA 5,7/7,6 BI	700 230	5,7/7,6	DEMA 10/24 BI	700 237	10/24
DEMA 1,3/1,7 BI	700 217	1,3/1,7	DEMA 3,1/4,2 BI	700 224	3,1/4,2	DEMA 5,7/10 BI	700 231	5,7/10	DEMA 13/15,5 BI	700 238	13/15,5
DEMA 1,3/2,3 BI	700 218	1,3/2,3	DEMA 3,1/5,7 BI	700 225	3,1/5,7	DEMA 5,7/13 BI	700 232	5,7/13	DEMA 13/29 BI	700 239	13/29
DEMA 1,3/3,1 BI	700 219	1,3/3,1	DEMA 3,1/7,6 BI	700 226	3,1/7,6	DEMA 7,6/13 BI	700 233	7,6/13	DEMA 20/24 BI	700 240	20/24

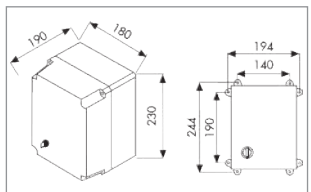

- Coffret pour moteurs 2 vitesse en bobinages indépendants.
- Boîtier IP55
- Commutateur rotatif 0/PV/GV
- Protection thermique intégrée
- Contact auxiliaire pour électrovanne gaz
- Installation en extérieur possible

DEMA 1,5 / 2,3 BI
1 2

1 - Intensité PV
2 - Intensité GV



Moteur 2 vitesses triphasé - Bobinage Dhalander											
COMMANDE MARCHE/ARRET ET PV/GV	Code	Intensité (A)	COMMANDE MARCHE/ARRET ET PV/GV	Code	Intensité (A)	COMMANDE MARCHE/ARRET ET PV/GV	Code	Intensité (A)	COMMANDE MARCHE/ARRET ET PV/GV	Code	Intensité (A)
DEMA 0,41/1,3 DH	700 241	0,41/2,3	DEMA 1/2,3 DH	700 247	1/2,3	DEMA 2,3/7,6 DH	700 253	2,3/7,6	DEMA 5,7/13 DH	700 259	5,7/13
DEMA 0,55/1 DH	700 242	0,55/1	DEMA 1/3,1 DH	700 248	1/3,1	DEMA 2,3/10 DH	700 254	2,3/10	DEMA 5,7/15,5 DH	700 260	5,7/15,5
DEMA 0,74/1,7 DH	700 243	0,74/1,7	DEMA 1,3/3,1 DH	700 249	1,3/3,1	DEMA 3,1/7,6 DH	700 255	3,1/7,6	DEMA 5,7/24 DH	700 261	5,7/24
DEMA 0,74/2,3 DH	700 244	0,74/2,3	DEMA 1,3/4,2 DH	700 250	1,3/4,2	DEMA 3,1/10 DH	700 256	3,1/10	DEMA 7,6/24 DH	700 262	7,6/24
DEMA 1/1,3 DH	700 245	1/1,3	DEMA 1,7/5,7 DH	700 251	1,7/5,7	DEMA 4,2/10 DH	700 257	4,2/10	DEMA 10/20 DH	700 263	10/20
DEMA 1/1,7 DH	700 246	1/1,7	DEMA 2,3/5,7 DH	700 252	2,3/5,7	DEMA 4,2/13 DH	700 258	4,2/13	DEMA 10/29 DH	700 264	10/29

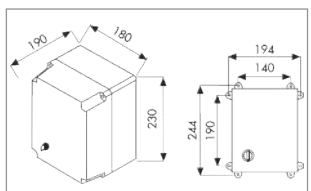

- Coffret commande marche/arrêt et PV/GV pour moteurs 2 vitesses en couplage Dhalander
- Boîtier IP55
- Commutateur rotatif 0/PV/GV
- Contact auxiliaire pour électrovanne gaz
- Installation en extérieur possible

DEMA 1,7 / 5,7 DH
1 2

1 - Intensité PV
2 - Intensité GV

AUTOTRANSFORMATEURS



COMMUTATEUR TRIPHASE	Code	Alimentation		IP protection	Intensité maxi. (A)	Type de coffre	L x P x H (mm)	Poids (kg)
		Fréquence (Hz)	Tension (V)					
RMB 1,5	700 554	50/60	230	IP54	1,5	ABS	230 x 180 x 95	3
RMB 3,5	700 555				3,5			4
RMB 8	700 556				8		10	
RMB 10	700 557				10		12	

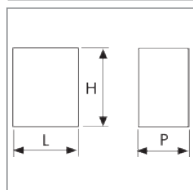

- Alimentation 400V/3/50-60HZ
- Commutateur 5 positions [0/1/2/3/4/5]
- Montage en superficie
- Tension de sortie : 80, 105, 130, 160 et 230V

- Contact auxiliaire pour électrovanne gaz
- Témoin lumineux en façade



COMMUTATEUR TRIPHASE	Code	Alimentation		IP protection	Intensité maxi. (A)	Type de coffre	L x P x H (mm)	Poids (kg)
		Fréquence (Hz)	Tension (V)					
RMT 1,5	700 578	50/60	400	IP54	1,5	ABS	220 x 125 x 300	6
RMT 2,5	700 579				2,5	ABS	220 x 125 x 300	13
RMT 5	700 580				5	METAL	247 x 200 x 300	16
RMT 8	700 581				8	METAL	300 x 205 x 400	21
RMT 12	700 582				12	METAL	300 x 205 x 400	30

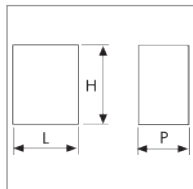

- Alimentation 400V/3/50-60HZ
- Commutateur 5 positions [0/1/2/3/4/5]
- Montage en superficie

- Tension de sortie : 90, 150, 200, 280 et 400V
- Contact auxiliaire pour électrovanne gaz
- Témoin lumineux en façade



COMMUTATEUR TRIPHASE	Code	Intensité (A)	L x P x H (mm)
RMTA 5	708 152	5	320 x 155 x 300
RMTA 6,8	707 869	6,8	420 x 215 x 400

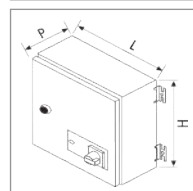

- Commutateur 5 positions 0/1/2/3/4
- Témoin lumineux en façade
- Tensions de sortie : 130, 190, 250, 290 et 400 V
- Alimentation tri 400 V + neutre
- Contact auxiliaire pour électrovanne gaz
- Contact auxiliaire pour raccordement sur coffret de relaying
- Protection moteur par disjoncteur magnéto-thermique intégré au coffret métal

VARIATEURS ELECTRONIQUES DE TENSION MONOPHASES



VARIATEUR AUTO-TRANSFORMATEUR MONOPHASE	Code	Alimentation		IP protection	Puissance (VA)	Intensité maxi. (A)	Classe	L x P x H (mm)	Conditions d'utilisation
		Fréquence (Hz)	Tension (V)						
RRB 100	700 410	50	230	IP20	94,3W	0,41	II	90 x 54 x 134	5/45°C

- Autotransformateur pour moteurs monophasés
- Boîtier IP 44 Classe II en saillie
- Commutateur 5 positions (0/1/2/3/4)
- Intensité maxi = 0,41A



VARIATEUR ELECTRONIQUE DE TENSION MONOPHASE	Code	Alimentation		IP protection	Puissance (VA)	Intensité maxi. (A)	Intensité min. (A)	Classe	Conditions d'utilisation
		Fréquence (Hz)	Tension (V)						
REB 1 N	704 149	50	120-230	IP44	220	1	0,15	II	0/+40°C
REB 1 NE	704 147								
REB 2,5 N	704 177								
REB 2,5 NE	704 178				550	2,5			

- Pour montage en saillie ou encastré (NE)
- Protection par fusible (fusible de rechange fourni).
- Marche/arrêt et variation par potentiomètre
- Vitesse minimum réglable par potentiomètre interne

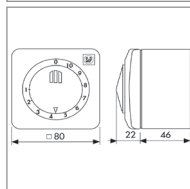

VARIATEUR ELECTRONIQUE DE TENSION	Code	IP protection	Température d'utilisation	Dimensions (L x A x H)
REB ECOWATT	700 181	IP44	-10 à +50°C	80 x 68 x 80

- Potentiomètre 0-10V permettant de régler proportionnellement la vitesse des ventilateurs ECOWATT avec moteur EC.



VARIATEUR ELECTRONIQUE DE TENSION MONOPHASE	Code	Alimentation		IP protection	Puissance (VA)	Intensité maxi. (A)	Classe	Conditions d'utilisation	Dimensions L x A x H
		Fréquence (Hz)	Tension (V)						
REB 5	700 191	50	230	IP54	1150	5	I	+5/+35°C	83 x 81 x 160
REB 10	700 190				2300	10			115 x 95 x 195

- Boîtier IP 44 / Classe I
- Protection par fusible (fusible de rechange fourni).
- Marche/arrêt et variation par potentiomètre
- Vitesse minimum réglable par potentiomètre interne
- Montage en superficie



VARIATEUR ELECTRONIQUE DE TENSION MONOPHASE	Code	Intensité maxi. (A)	Conditions d'utilisation
REBA 3	708 708	3	
REBA 6	707 864	6	
REBA 8	707 865	8	

- Boîtier IP 55 / Classe I
- Protection par fusible
- Marche/arrêt par interrupteur indépendant
- Variation par potentiomètre
- Démarrage à pleine tension pendant 8 secondes, puis retour au point de consigne

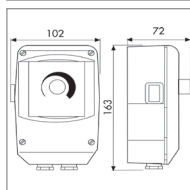

VARIATEURS ELECTRONIQUES DE TENSION MONOPHASES



VARIATEUR ELECTRONIQUE DE TENSION MONOPHASE PILOTABLE	Code	Alimentation		IP protection	Intensité maxi. (A)	Conditions d'utilisation
		Fréquence (Hz)	Tension (V)			
VAPZ 3A	700196	50	80 à 230	IP54	3	-10°C/+50°C
VAPZ 5	705 011				5	
VAPZ 11	705 012				11	

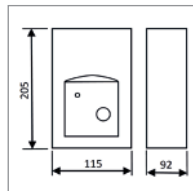

- Permet la variation de vitesse d'un ventilateur monophasé par variation de tension
- Particulièrement adapté pour la modulation des débits à l'air d'un capteur (sonde CO2 hygrométrie, température, etc...)
- Boîtier en ABS V0 gris clair RAL 7035
- Témoin lumineux de fonctionnement du moteur
- Interrupteur en façade 3 positions : arrêt, marche automatique, marche forcée
- Entrée analogique ou «tout-ou-peu» (contact sec) réglable à l'installation

- 2 types de signaux possibles pour l'entrée analogique : signal courant 0-20mA ou signal tension 0-10V DC.
- Entrée «marche forcée vitesse maxi» pour commande à distance
- Sortie TBTS 24V DC permettant d'alimenter un capteur
- Sortie électrovanne gaz
- Protection contre les surcharges et les courts-circuits par fusible intégré
- Afficheur LCD rétro-éclairé + touches de fonction en façade
- Affichage en clair de la mesure (pression/débit/CO2) et de la consigne réglée



COMMANDE POUR MOTEUR ECM	Code	Commande marche/arrêt	Commande de la variation	Capacité de raccordement	Classe d'isolation	IP protection	Température d'utilisation	Dimensions (L x A x H)
CVF	708 767	interrupteur à bascule 2 positions stables	Potentiomètre rotatif	0,5 à 1,5mm ² sur borne à vis	II	IP55	-10 à +50°C	80 x 68 x 80

- Pilotage à distance des variateurs de fréquence ou de tension :
- Exemple : commande déportée implantée dans la cuisine et variateur dans le local technique.
- Pilotage à distance des moteurs
- Commande marche/arrêt : par interrupteur à bascule, 2 positions stables
- Commande de la variation : par potentiomètre rotatif

- Sortie marche/arrêt :
- 1 contact à fermeture (pouvoir de coupure sou maxi 48Vdc ou 250V 50/60Hz
- mini 100mA ; maxi 6A (résistif / inductif)
- Presse-étoupe 1 xM20 fourni
- Montage en saillie

VARIATEURS DE FREQUENCE



VARIATEUR DE FREQUENCE MONOPHASE	Code	Puissance moteur (kW)	Intensité nominale (A)	Puissance dissipée (W)	Taille d'encombrement	Poids (kg)
Alimentation monophasée 230V 50/60Hz + terre, sortie triphasée 230V						
VFTM MONO IP20 230V 0,18Kw V2	705 071	0,18	1,5	22	T1	0,8
VFTM MONO IP20 230V 0,37Kw V2	705 072	0,37	3,3	32	T2	1
VFTM MONO IP20 230V 0,55Kw V2	705 074	0,55	3,7	42	T3	1,1
VFTM MONO IP20 230V 0,75Kw V2	705 075	0,75	4,8	48		1,1
VFTM MONO IP20 230V 1,1Kw V2	705 076	1,1	6,9	66	T4	1,6
VFTM MONO IP20 230V 1,5Kw V2	705 070	1,5	8	82		1,6
VFTM MONO IP20 230V 2,2Kw V2	705 077	2,2	11	110		1,6



VARIATEUR DE FREQUENCE TRIPHASE	Code	Puissance moteur (kW)	Intensité nominale (A)	Puissance dissipée (W)	Taille d'encombrement	Poids (kg)
Alimentation triphasée 380/500V, 50/60Hz + terre, sortie triphasée 400V						
VFTM TRI IP20 400V 0,37Kw V2	705 078	0,37	1,5	28	T4	1,2
VFTM TRI IP20 400V 0,557Kw V2	705 079	0,55	1,9	33		1,2
VFTM TRI IP20 400V 0,75Kw V2	705 080	0,75	2,3	38		1,2
VFTM TRI IP20 400V 1,1Kw V2	705 081	1,1	3	47		1,3
VFTM TRI IP20 400V 1,5Kw V2	705 082	1,5	4,1	61		1,3
VFTM TRI IP20 400V 2,2Kw V2	705 069	2,2	5,5	76	T5	2,1
VFTM TRI IP20 400V 3Kw V2	705 087	3	7,1	94		2,1
VFTM TRI IP20 400V 4Kw V2	705 085	4	9,5	112		2,2
VFTM TRI IP20 400V 5,5Kw V2	705 073	5,5	14,3	233	T6	4,4
VFTM TRI IP20 400V 7,5Kw V2	705 086	7,5	17	263		4,4
VFTM TRI IP20 400V 11Kw V2	705 083	11	27,7	403	T7	6,8
VFTM TRI IP20 400V 15Kw V2	705 084	15	33	480		6,9

- Variateur de fréquence, pilote graduellement de 15Hz à 50Hz la vitesse d'un moteur asynchrone 1 vitesse triphasé 230/400V ou 400/690V.
- Alimentation variateur 230V monophasé, sortie tri 230V
- VFTM Mono : 7 modèles de 0,18 à 2,2kW.
Alimentation variateur 400V triphasé, sortie tri 400V :

- VFTM Tri : 12 modèles de 0,37 à 15kW
Protection contre les surcharges et les court-circuits intégrée
Compatible tous régimes de neutre TT, TN et IT
Communication Modbus intégrée

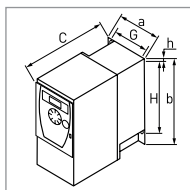

Tailles	a	b	c	G	H	h
T1	72	143	109	60	131	6
T2	72	143	128	60	121,5	6
T3	72	143	138	60	121,5	6
T4	105	142	158	93	118	5
T5	140	184	158	126	157	6,5
T6	150	308	232	130	210	5
T7	180	404	232	160	195	7

VARIATEURS DE FREQUENCE



VARIATEUR DE FREQUENCE MONOPHASE	Code	Puissance moteur (kW)	Intensité de sortie (A)	Poids (kg)	Dimensions L x P x H (mm)
Alimentation monophasée 230V 50/60Hz + terre, sortie triphasée 230V					
VFKB 24	700 150	0,37	2,2	2,7	140 x 149 x 242,10
		0,55	3,6	2,7	
		0,75	4,7	3,7	
VFKB 27	700 151	1,1	6,1	3,7	140 x 149 x 242,10
		1,5	6,7	3,7	

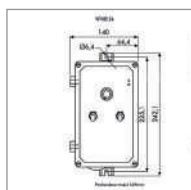

VARIATEUR DE FREQUENCE TRIPHASE	Code	Puissance moteur (kW)	Intensité de sortie (A)	Poids (kg)	Dimensions L x P x H (mm)
Alimentation triphasée 400V 50/60Hz + terre, sortie triphasée 400V					
VFKB 45	700 152	0,37	1,8	4,7	192 x 184 x 249,30
		0,55	2,1	4,7	
		0,75	2,8	4,7	
		1,10	3,4	4,7	
		1,50	4,6	4,7	
VFKB 48	700 153	2,2	5,6	4,7	192 x 184 x 249,30
		3	7,8	4,7	

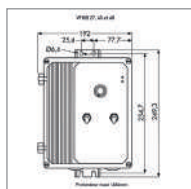

- Variateur de fréquence autonome.
- Locaux tertiaires, cuisines professionnelles, locaux industriels. Régle la vitesse du moteur de 20 à 100% de sa vitesse nominale.
- Pour moteur asynchrone triphasé à cage.
- VFKB mono: Alimentation monophasée 230V 50/60Hz + terre, sortie moteur triphasé 230V.
- VFKB tri: Alimentation triphasée 400V 50/60Hz + terre, sortie moteur triphasé 400V. Ambiance: -25°C à +40°C. Fonction marche/arrêt + réglage fréquence par potentiomètre en façade.

Voyant de mise sous tension, voyant défaut.
 Intègre une protection contre les surcharges et les court-circuits.
 Boîtier IP65.
 Filtre réseau RFI/CEM de classe A, pour raccordement sur régime de neutre TT ou TN, sur régime de neutre IT retirer ce filtre (voir notice d'instruction).
 1 entrée par contact sec - Marche forcée grande vitesse - Option boîtier coup de poing. 1 sortie relais pour électrovanne gaz (pouvoir de coupure 2A/230V).

MODULATION DE DEBITS



VARIATEUR ELECTRONIQUE DE TENSION MONOPHASE	Code	Alimentation		IP protection	Plage de variation de pression (Pa)	Intensité maxi. (A)	Dimensions (mm)	Conditions d'utilisation
		Fréquence (Hz)	Tension (V)					
PACK PR 5A	700 012	50/60	230	IP55	0-300	5	176 x 200 x 80	-10 à +50°C maxi 95% RH

Entrée marche/arrêt

Contact sec libre de potentiel

Entrée marche forcée vitesse maxi

Entrée consigne externe (mode régulation)

Signal courant 420mA ou tension 0-10Vdc

Entrée mesure (mode asservissement ou régulation)

Signal courant 420mA ou tension 0-10Vdc ou sonde thermistance CTN ou sonde Pt1000

Sorties

Alimentation capteur 24Vdc SELV (100mA maxi) Maître-esclave : 0-10Vdc (10mA maxi)

- Permet la variation de vitesse d'un ventilateur monophasé par régulation de tension
- Particulièrement adapté pour systèmes à pression constante
- Transducteur de pression intégré (12VDC)
- Fourni avec presse-étoupes.
- Fonction boost ventilateur intégrée, de durée réglable 10 mn à 1 heure
- Ecran avec 3 afficheurs
- Entrée pour commandes à distance «marche/arrêt» + «marche forcée vitesse maxi»
- Entrée configurable pour sonde analogique courant/tension/thermistance CTN/Pt1000



REGULATEUR UNIVERSEL DE DEBIT OU DE PRESSION	Code	Alimentation	Indice de protection
RMEC VD 230V	700 037	monophasée	IP55
RMEC VD 230V SIGFOX	700 039		

- Pilotage des ventilateurs, caissons de ventilation, CTA équipés de
- Moteur ECM pour un fonctionnement en débit variable, débit constant ou pression constante.
- Pilotage des registres motorisés avec entrée 0 -10V.
- Fonctionnement asservissement ou régulation :
- Asservissement du débit à un capteur externe (température / hygrométrie / CO2 / COV...) ou à une demande manuelle par potentiomètre déporté.
- Régulation automatique de la pression ou du débit à la valeur de consigne réglée. Saisie du coefficient K (QV=K√ΔP) pour affichage et régulation du débit.
- Horloge hebdomadaire pour une gestion automatique du fonctionnement. Changement automatique de la valeur de consigne jour/nuit, ou du mode de fonctionnement.
- Fonction post-ventilation intégrée (cas d'utilisation d'une batterie électrique sur le réseau d'insufflation).
- Détection d'alarme avec report d'information sur contact sec : encrassement filtre, défaut ventilateur, perte de signal capteur.

2 modèles :

RMEC VD 230V : alimenté en 230V mono - Communicant Modbus RTU.

RMEC VD 230V SIGFOX : alimenté en 230V mono - Communicant Modbus RTU ou Sigfox.



TELECOMMANDE	Code
TCOM-RMEC	700 041
RMEC VD 230V SIGFOX	700 039

- Télécommande IP21 avec afficheur LCD retro-éclairé pour paramétrage/pilotage du système, recopie à 100% des informations de l'afficheur du RMEC ou RMEC SIGFOX.
- Câble longueur 1m fourni pour une utilisation temporaire de la télécommande par raccordement rapide sur prise jack en façade du boîtier principal : idéal pour la mise en route lorsque le ventilateur

est installé dans un espace réduit (faux-plafond...).

- Utilisation permanente de la télécommande par entrée dédiée sur bornier du boîtier principal (montage en applique ou encastré possible).

MODULATION DE DEBITS



BOITIER ELECTRONIQUE D'ADAPTATION DE SIGNAL	Code	Alimentation (A)	IP protection	Puissance (W)	Température d'utilisation	Dimensions L x A x H
BEAS	700 194	24VAC	IP55	1,5	-10 à +50°C maxi 95% HR	175 x 130 x 80

- Boîtier électronique d'adaptation de signal.
- Permet de convertir un signal de type contact sec (libre de potentiel) ou analogique en un signal compatible avec l'actionneur utilisé (variateur de tension, variateur de fréquence, registre motorisé, moteur de ventilateur).
- Particulièrement adapté pour la modulation des débits (mise en oeuvre de capteurs, registres, variateurs).
- Boîte en polypropylène gris clair IP55 équipé de 10 passe-câbles.
- Alimentation TBTS 24V 50Hz.
- Entrée analogique ou contact sec.
- 2 types de signaux possibles pour l'entrée analogique: signal courant 0-20mA ou signal tension 0-10V DC.
- Sortie 0-10V DC pour commander des variateurs ou des registres motorisés + contact sec inverseur pour commander des variateurs ou des moteurs multi-vitesses. Sorties 24V pour alimenter un capteur ou un actionneur.
- Switchs intégrés permettant de forcer la sortie analogique afin de faciliter les réglages aérauliques lors de la mise en oeuvre.
- Protection contre les surcharges et les courts-circuits par fusible intégré. Connecteurs débrochables pour faciliter la connexion.
- Couvercle imperdable, ouverture/fermeture par 1/4 de tour.

TRANSFORMATEUR



TRANSFORMATEUR DE TENSION	Code	Puissance disponible	Intensité de sortie maxi (A)	Consommation	IP protection	Classe d'isolation	Conditions d'utilisation
ASTC	700 043	36W max	1,5	0,3W max	IP20	II	-20 à +50°C maxi 90% RH

- Transformation de tension 230Vac en 24 Vdc
- Isolation galvanique primaire/secondaire
- Particulièrement adaptée pour l'alimentation des capteurs et sondes
- Alimentation (primaire) : 230V 50/60Hz (plage admissible : Vac Hz)
- Sortie (secondaire) : Vdc (ajustable V et stabilisée +/- 1%)
- Capacité de raccordement : 0,75-1,5mm²
- Fixation rapide sur rail DIN35

CONTROLE PRESSION



SONDE DE PRESSION DIFFERENTIELLE	Code	Alimentation		Plage de mesure (Pa)	Capacité de raccordement	IP protection	Plage de variation de pression (Pa)	Intensité maxi. (A)	Dimensions (mm)	Conditions d'utilisation
		Fréquence (Hz)	Tension (V)							
SPRD-MIX SONDE PRESSION DIFF	700 080	50/60	13,5 à 33Vdc ou 20,4 à 27,6V	0 à 1000	0,25 à 1,5 mm ² 1 x Pg 11 fourni	IP55	0-300	5	176 x 200 x 80	-10 à +50°C maxi 95% RH

Entrée marche/arrêt	Contact sec libre de potentiel
Entrée marche forcée vitesse maxi	Contact sec libre de potentiel
Entrée consigne externe (mode régulation)	Signal courant 420mA ou tension 0-10Vdc
Entrée mesure (mode asservissement ou régulation)	Signal courant 420mA ou tension 0-10Vdc ou sonde thermistance CTN ou sonde Pt1000
Sorties	Alimentation capteur 24Vdc SELV (100mA maxi) Maître-esclave : 0-10Vdc (10mA maxi)

- Transforme une mesure de pression en signal pour régulation
- Mesure de la pression différentielle par membrane silicone associée à un barreau de flexion céramique
- Signal calibré, compensé en température
- Signal de sortie : Courant 4-20mA ou Tension 0-10Vdc (sélection par switch)



KIT PRISES DE PRESSION	Code
KTPR	700 024

- Kit de 2 prises de pression plastique Ø 7,3mm + tube translucide 2m Ø interne 6,2 mm
- Kit à associer au SPRD
- Vis de fixation fournies



DEPRESSOSTAT	Code	ΔP
DEPRESSOSTAT 20/300	711 959	20 - 300 Pa
DEPRESSOSTAT 100/1000	714 494	100 - 1000 Pa
DEPRESSOSTAT 1000/5000 PA	710 003	1000 - 5000 Pa

- Dépressostat. Signalisation de défaut dans les installations de ventilation et de désenfumage. Réglage de la valeur de dépression (consigne). Prise de pression négative raccordée à la dépression. Prise de pression positive en ambiance. 1 contact sec (libre de potentiel) repos/travail pour signalisation défaut, pouvoir de coupure 1A résistif (0,5A inductif) sous 250V maxi. Indice de protection: IP54. Fourni avec presse-étoupe et platine de fixation. Installation en extérieur possible.

HORLOGE DE PROGRAMMATION



HORLOGE PROGRAMMABLE	Code	Alimentation monophasée		Consommation	Capacité de raccordement	IP protection	Communication Bluetooth	Conditions d'utilisation
		Fréquence (Hz)	Tension (V)					
HPHM HORLOGE PROGRAMMABLE	710 054	50/60	230V -15%/+10%	8VA	1 à 2,5 mm ² sur bornes à cages	IP20	Interface BLE4.2	-20 à +50°C maxi 90% RH sans condensation

- Pilotage de différents actionneurs : moteur, registre motorisé, variateur de vitesse, batterie électrique selon programmes journaliers ou hebdomadaires
- Exemple : ventilation marche/arrêt ou fonctionnement en «tout-ou-peu» + marche/arrêt éclairage ou autorisation de marche du système de chauffage
- Batterie de réserve : Pile lithium 3V type CR2032 (remplaçable)
- Sorties : 2 contacts inverseurs indépendants, libres de potentiel, pouvoir de coupure sous 250Vac : mini 100mA/maxi 16A AC1 ; 10A cosφ=0,6
- Pouvoir de coupure sous 12Vdc : mini 100mA/maxi 4 A DC1
- Afficheur LCD rétroéclairé
- Fixation : clipsable sur rail DIN35
- Programmation possible en l'absence de l'alimentation 230V (pile suffisante)
- Changement automatique d'heure été/hiver
- Clavier verrouillable

CONTROLE & MESURE D'INSTALLATION



NOUVEAU



THERMO-ANÉMOMÈTRE



MANOMÈTRE DIFFÉRENTIEL

LES + PRODUIT

- Ultra compact
- Conforme exigence RE2020
- Simplicité d'utilisation

APPLICATION

Thermo-anémomètre à hélice :

- Permet d'effectuer des mesures de débits sur des bouches d'extraction d'air
- Ecran lisible avec affichage du débit d'air, sens du flux d'air, débit volumique et température

- Valeurs min/max affichées sur simple pression sur le bouton

Manomètre :

- Mesure la pression différentielle d'application spécifique aux installations de ventilation hygro-réglable
- Aimants au dos de l'appareil pour garder les mains libres pendant la mesure
- Permet de répondre aux exigences de contrôle d'installations pour la réglementation environnementale RE2020

CARACTERISTIQUES TECHNIQUES

CONTROLE & MESURE	Code	Affichage	Certificat d'ajustage	Sacoche de transport	Hélice Ø 100 mm	Capteur de pression	2 x 1 m de tube de silicone Ø 4 x 7 m	Température de service	Auto-nomie	Alimentation	Dimensions (mm)	Poids (gr.)
THERMO-ANÉMOMÈTRE	700 829	2 lignes	X	X	X			0 à +50°C	50 h	pile 9V, 6F22	277x105x45	230
MANOMÈTRE DIFFÉRENTIEL	700 830	4 lignes	X	X		X	X	0 à +50°C	50 h	pile AAA	119x46x25	90

CARACTERISTIQUES GENERALES

THERMO-ANÉMOMETRE

Le thermo-anémomètre est équipé d'une sonde hélice de diamètre 100 mm. Il permet d'effectuer une prise de mesure directement aux bouches de ventilation. Fourni avec deux cônes de mesures Ø200 et 300x300. Boîtier en ABS.



MANOMETRE DIFFERENTIEL

Le manomètre différentiel mesure la pression différentielle de 0 à 100 hPa. Fourni avec tuyau de raccordement en silicone, capuchon de protection et protocole d'étalonnage. Unités disponibles: hPa, mbar, Pa, mmH2O, inH2O, inHg, mmHg, psi, m/s, fpm.



HYGIENE

SECHE-MAINS



LAME D'AIR
Page 500



AUTOMATIQUE
Page 501



BOUTON POUSSOIR
Page 502

ASPIRATION CENTRALISEE



CENTRALES
Page 504



FLEXIBLES
Page 506



SETS DE NETTOYAGE
Page 506

ASPIRATION PORTABLE



CENTRALES PORTABLES
Page 512



SECHE-CHEVEUX



FONTE ALUMINIUM
Page 502



Page 503



PRISES
Page 508



RESEAUX D'ASPIRATION
Page 510



ACCESSOIRES
Page 511

SL-2020



LA MEILLEURE PROTECTION
CONTRE LE
VANDALISME

ECOHAND



LES + PRODUIT

- Séchage rapide en 12 secondes
- Hygiénique : Double filtration : charbon actif désodorisant et antibactérien (99%)
- Grand écran LCD, allumage par détection lumière ambiante

APPLICATION

- Stations-service, salle de sports
- Hôtels
- Locaux tertiaires

CARACTERISTIQUES TECHNIQUES

ECOHAND	Code	Puissance (W)	Intensité (A)	Mise en marche	Niveau sonore (dB(A))	Vitesse d'air (m/s)	Indice de protection classe d'isolation	Dimensions (mm) L x P x H
ECOHAND N	370 399	700	3,5	Automatique	80	360	IP 22 - Classe I	292 x 250 x 650
FILTRE ECOHAND	890 024	Charbon actif désodorisant et antibactérien (99%)						

CARACTERISTIQUES GENERALES



Hygiénique :
Pas de contact
avec les mains



Réservoir



Large ouverture pour un
passage aisé
des mains

FONCTIONNEMENT

Système de séchage rapide, hygiénique

Mise en marche et arrêt automatique. Contrôle par capteur infrarouge.

Le sèche-mains Ecohand projette une fine lame d'air propre à grande vitesse qui élimine l'eau des mains et les fait sécher en 10 secondes à peine.

Grâce à son bac de récupération, il évite que l'eau ne coule au sol et garantit un meilleur niveau d'hygiène

Economique

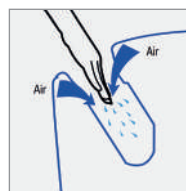

Introduire les mains dans la
rainure



Diffusion à grande
vitesse d'une lame d'air



12 secondes suffisent pour
sécher les mains

Utilisation journalière	Energie consommée par an Sèche-mains ECOHAND	Energie consommée par an Sèche-mains classique	Energie économisée par an	Energie économisée en 5 ans
x 500	430 kW	4055 kW	3625 kW	18 125 kW
x 1000	860 kW	8111 kW	7251 kW	36 255 kW
x 1500	1290 kW	12 166 kW	10 876 kW	54 380 kW
x 2000	1720 kW	16 222 kW	14 502 kW	72 510 kW

SL 2020

NOUVEAU



LES + PRODUIT

- Fonctionnement automatique par cellule photo-électrique
- Economique grâce à sa puissance de chauffe auto-adaptative
- Anti-vandalisme : classe IK10

APPLICATION

- Salle de sports
- Hôtels
- Locaux tertiaires

CARACTERISTIQUES TECHNIQUES

SL 2020	Code	Puissance absorbée maxi (W)	Puissance électrique (W)	Intensité nominale (A)	Protection anti vandalisme	Mise en marche	Arrêt	Niveau sonore (dB(A)) à 1,5m	Vitesse d'air (m/s)	Indice de protection Classe d'isolation	Dimensions (mm)
SL-2020-ECO	370 416	250	1000	4,5	IK10	Infrarouge	Retrait des mains	64	23	IP 22 - Classe I	L185 x H310 x P142

CARACTERISTIQUES GENERALES

Mise en marche et arrêt automatique
 Contrôle par capteur infrarouge
 Système de sécurité contre le fonctionnement continu
 Protection thermique sur le moteur et les résistances
 Carcasse métallique / plastique
 Moteur brushless monophasé 230 V 50 Hz
 Classe I / IP22
 Système de régulation automatique de la puissance électrique en fonction de la température ambiante

Température ambiante	Puissance électrique
≤ 22°C	1000W
22 - 27 °C	750W
27 - 30°C	530W
≥ 30°C	250W

SL



SL 2002

LES + PRODUIT

- Silencieux
- Robuste
- Versions anti-vandalisme : SL 2002 FA

APPLICATION

- Salle de sports
- Hôtels
- Locaux tertiaires



SL 2008

LES + PRODUIT

- Silencieux
- Carcasse ABS
- Protection thermique intégrée

APPLICATION

- Salle de sports
- Hôtels
- Locaux tertiaires

CARACTERISTIQUES TECHNIQUES

SL	Code	Puissance (W)	Mise en marche	Arrêt	Matière coque	Niveau sonore (dB(A))	Débit (m ³ /h)	Dimensions (mm) L x P x H	Poids (kg)
SL 2002	370 413	1875	Bouton poussoir	Temporisé 45 s	Polycarbonate	52	170	230 x 145 x 332	2,8
SL 2002 AUTO	370 414	1875	Cellule infrarouge	Retrait des mains	Polycarbonate	52	170	230 x 145 x 332	2,8
SL 2002 AUTO SILVER	400 416	1875	Cellule infrarouge	Retrait des mains	Polycarbonate	52	170	230 x 145 x 332	2,8
SL 2002 FA	370 415	1875	Cellule infrarouge	Retrait des mains	Fonte aluminium	52	170	230 x 145 x 332	3,8
SL 2008	370 410	1875	Bouton poussoir	Temporisé 45 s	Polycarbonate	52	170	212 x 155 x 332	2,8
SL 2008 AUTO	370 411	1875	Cellule infrarouge	Retrait des mains	Polycarbonate	52	170	212 x 155 x 332	2,8
SL 2008 AUTO SILVER	370 409	1875	Cellule infrarouge	Retrait des mains	Polycarbonate	52	170	212 x 155 x 332	2,8

CARACTERISTIQUES GENERALES

Mise en marche et arrêt automatique.
Coque aluminium injecté : SL-2002 FA
Moteur monophasé 230 V 50 Hz
Protection thermique de la résistance par bilame et thermo-fusible
Protection moteur par thermo-fusible
SL 2002 - SL 2002 Auto : Classe II
SL 2002 FA : Classe I



SL 2002



SL 2002 AUTO



SL 2002 FA



SL 2002 SILVER

CARACTERISTIQUES GENERALES

Mise en marche et arrêt automatique.
Moteur monophasé 230 V 50 Hz
Protection moteur par thermo-fusible
Classe II



SL 2008



SL 2008 AUTO



SL 2008 SILVER

COMET

NOUVEAU



LES + PRODUIT

- Ultra rapide et léger
- 3 vitesses et position air froid
- Fine buse amovible

APPLICATION

- Salle de sports
- Hôtels
- Locaux tertiaires



LES + PRODUIT

- Moteur sur support
- Faible encombrement
- Installation murale

APPLICATION

- Salle de sports
- Hôtels
- Locaux tertiaires

CARACTERISTIQUES TECHNIQUES

COMET	Code	Tension (V) 50-60 Hz	Puissance nominale (W)	Intensité (A)	Débit (m3/h)	Vitesse d'air (m/s)	Buse fine amovible	Vitesses	Puissance de séchage	Position air froid	Isolation Protection	Tube/câble longueur	Poids (kg)	Dimensions LxAxH (mm)
COMET P	370 404	220-240	1200	5,5	71	13	-	2	-	-	Classe II IPX0	1 m	1,5	205x112x220
COMET S	370 405	230	1850	8,7	274	12	•	3	2	•	Classe II IPX0	1,65 m	0,55	270x90x220
SUPPORT COMET S	370 406	Support mural métallique (accessible non inclus)										0,3	125x100x100	

CARACTERISTIQUES GENERALES

Sèche-cheveux ultra-rapide et léger de type professionnel. Permet de combiner deux puissances de séchage avec trois vitesses de fonctionnement. Il est pourvu d'une buse amovible et d'une position air froid, pour s'adapter à tous les styles.

CARACTERISTIQUES GENERALES

Sèche-cheveux muraux à usage domestique et public (hôtels, gymnases, piscines, etc.). Version tube et version classique type pistolet. Bouton-poussoir manuel de sécurité pour éviter que l'appareil ne continue à fonctionner après utilisation.

DIMENSIONS ACCESSOIRE (MM)

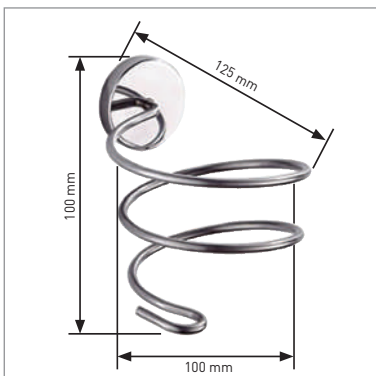

DIMENSIONS (MM)

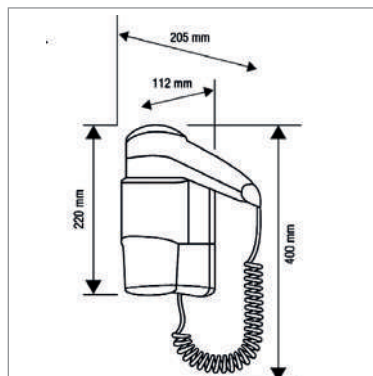

SAPHIR



LES + PRODUIT

- Les meilleures puissances utiles du marché
- Démarrage progressif "Soft Start"
- Puissance d'aspiration variable avec le "Power control"

APPLICATION

- Aspiration centralisée pour maison individuelle ou locaux tertiaires
- Pratique, confortable et silencieuse, la centrale SAPHIR contribue à la qualité d'air du logement, optimisant l'hygiène et la santé des occupants



Les centrales SAPHIR sont garanties 2 ans pièces et main d'oeuvre. Lorsque l'installation est réalisée par un professionnel, cette garantie peut être portée à 5 ans

LES ETAPES D'UNE INSTALLATION

- La centrale d'aspiration sera implantée de préférence au sous-sol ou dans le garage, ou dans tout autre local approprié :
 - Cellier
 - Garage
 - Buanderie
 - Local technique ...
- On veillera à placer la centrale à proximité d'une prise 16 ampères + terre, la centrale devra aussi rester facilement accessible pour l'entretien (vidage du bac à poussière et nettoyage de la cartouche filtrante).



EFFICACITE : AIR WATTS

+ 40%

La puissance d'aspiration ou puissance utile s'exprime en Air-Watts. C'est la capacité d'une centrale ou d'un aspirateur à décoller les poussières et les véhiculer jusqu'au bac à poussières.

Elle dépend à la fois du débit et de la dépression au point d'utilisation qui est défini par un orifice de 19 mm.

La nouvelle gamme SAPHIR n a été revue pour encore mieux satisfaire l'utilisateur, avec les puissances utiles les plus élevées du marché.

Elles vont de 504 Air Watts à 1010 Air Watts et sont disponibles en permanence, sans limite de temps.

Le flexible Power Control permet si besoin d'ajuster cette puissance utile de 20 à 100 % selon l'usage.

Les cartouches filtres ont une surface de filtration élevée (> 0,8 m2) et sont lavables.



SAPHIR - LES CENTRALES

Choisir la bonne centrale dépend de :

- La surface à nettoyer, l'efficacité "Air Watts" souhaitée par l'utilisateur
- La nature du sol (moquette, carrelage ...) et le degré de complexité du réseau
- La présence de flexible(s) rétractable(s)

CARACTERISTIQUES TECHNIQUES

SAPHIR	Code	Surface < 120 m2	Surface de 120 à 160 m2	Surface de 180 à 250 m2	Surface de 250 à 350 m2	Surface de 350 à 450 m2	Surface de 450 à 600 m2	Surface de 600 à 700 m2
SAPHIR 250 SAC	620 137	••••	•••	••				
SAPHIR 250 N	620 135	••••	•••	••				
SAPHIR 350 N	620 122	••••	••••	•••	••			
SAPHIR 600 N	620 123		••••	••••	••••	•••	••	
SAPHIR 700/2 N	620 124				••••	••••	•••	••

KIT SAPHIR	Code	Composition du kit
KIT SAPHIR 250 SAC RADIO	620 139	1 centrale SAPHIR 250 SAC (avec sac de 30 litres) + 1 flexible 9 m FLX.AC + 1 set de nettoyage "standard"
KIT SAPHIR 250 SAC	620 138	1 centrale SAPHIR 250 SAC + 1 flexible 9 m FLX.AC + 1 set de nettoyage "standard"
KIT SAPHIR 250 N	620 340	1 centrale SAPHIR 250 N + 1 flexible 9 m FLX.AC + 1 set de nettoyage "standard"
KIT SAPHIR 350 N	620 336	1 centrale SAPHIR 350 N + 1 flexible 9 m FLX.AC + 1 set de nettoyage "standard"
KIT SAPHIR 600 N	620 338	1 centrale SAPHIR 600 N + 1 flexible 9 m FLX.AC + 1 set de nettoyage "plus"

CARACTERISTIQUES GENERALES

Aspiration

Centrales à double entrée d'aspiration

Pas de sac poussière jetable *

Grands bacs à poussières étanches et lavables

Étanchéité du bac par joint à lèvres professionnel

* sauf SAPHIR 250 SAC équipé d'un sac tissu 30L

Construction

Corps des centrales en acier peint époxy

Platine de fixation simple (SAPHIR 250 N) ou avec 4 si-

lents-blocs

Liaison sur tube avec manchon souple Ø 50/51 mm * sauf

SAPHIR 250 N : 1 seule entrée d'aspiration à droite

Moteurs à haut rendement

Insonorisation par mousse acoustique

Cartouche filtre en polyester lavable

Sac tissu 30 litres (SAPHIR 250 SAC)

Moteur

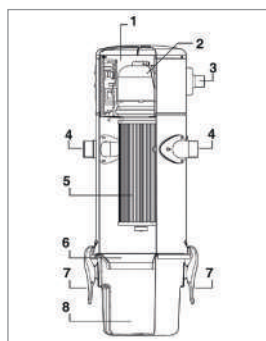

- 1 - Chambre du moteur insonorisée
- 2 - Moto-turbine
- 3 - Convoyeur pour expulsion de l'air : en option pour mod.250 N / 350 N
- 4 - Double entrée des poussières droite/gauche

- 5 - Cartouche filtrant
- 6 - Joint convoyeur de poussières
- 7 - Poignées ergonomiques
- 8 - Bac à poussières

Type	Surface d'aspiration maxi	Puissance d'aspiration	Distance de la prise la plus éloignée	Débit d'air maxi	Dépression
SAPHIR 250 N/SAC	250 m2	504 Air watts	25 m	207 m3/h	2750 mmCE
SAPHIR 350 N	350 m2	653 Air watts	40 m	195 m3/h	3120 mmCE
SAPHIR 600 N	600 m2	690 Air watts	55 m	238 m3/h	3270 mmCE
SAPHIR 700/2 N	700 m2	1010 Air watts	65 m	420 m3/h	2630 mmCE

Type	Corps principal	Bac à poussières	Capacité du bac à poussières	Surface déployée du filtre	Dimensions (cm)	Poids (Kg)
SAPHIR 250 SAC	Acier/Epoxy	Polypropylène	30 L	0,4 m2	HT 90 x Ø 28	16
SAPHIR 250 N	Acier/Epoxy	Polypropylène	15 L	0,8 m2	HT 90 x Ø 28	15
SAPHIR 350 N	Acier/Epoxy	Polypropylène	15 L	0,8 m2	HT 90 x Ø 28	16
SAPHIR 600 N	Acier/Epoxy	Polypropylène	23 L	0,8 m2	HT 103 x Ø 32	18
SAPHIR 700/2 N	Acier/Epoxy	Polypropylène	23 L	1,2 m2	HT 106 x Ø 32	22

Type	Équipé Soft Start	Compatible flexible Power Control	Tension (V)	Puissance moteur (W)	Intensité maxi (A)	Turbine étage	Pression sonore dB(A) à 3 m
SAPHIR 250 SAC	•	•	230	1300	5,7	1	59
SAPHIR 250 N	•	•	230	1300	5,7	1	59
SAPHIR 350 N	•	•	230	1600	7,3	1	56
SAPHIR 600 N	•	•	230	1650	7,5	2	58
SAPHIR 700/2 N	•	•	230	2300	10	2 x 1	62

SAPHIR - LES FLEXIBLES

- Démarrage par branchement du flexible sur une prise d'aspiration (réseau filaire).
- Démarrage par interrupteur intégré à la poignée du flexible et variation de la puissance (réseau filaire)
- Démarrage par radiocommande intégrée à la poignée du flexible (réseau non filaire) flexible de 7 m pour sa maniabilité ou 9 m pour limiter le nombre de prises

CARACTERISTIQUES TECHNIQUES

FLX	Code	Mode de Démarrage/Arrêt	Câblage prise aspirante	Variable de puissance	Commande	Longueur de flexible	Qualité de flexible	Poignée
FLX 7 PC.AC	620 318	A la poignée	Filaire	De 20 à 100%	Power control	7 m	Premium	Ergonomie
FLX PC.AC	620 125	A la poignée	Filaire	De 20 à 100%	Power control	9 m	Premium	Ergonomie
FLX.AC	620 029	A la prise	Filaire	Non	Standard	9 m recoupable	Standard	Standard
FLX RD.AC	620 126	A la poignée	Sans fil	Non	Radio	9 m recoupable	Standard	Ergonomie

CARACTERISTIQUES GENERALES



FLX PC.AC

- Mise en marche et arrêt de la centrale par action sur le curseur situé sur la poignée
- Un variateur de vitesse intégré (système Power Control) permet de gérer la puissance d'aspiration de 20 à 100% suivant les besoins.
- Flexibles 7 ou 9 m au choix en Ø 35 mm pour un débit plus élevé
- Flexibles premium, non recoupables
- Chaque prise doit être reliée électriquement à la centrale : 12 volts TBTS câble 2 x 0,5 mm² multi brins

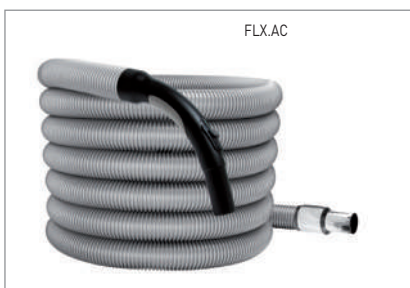

FLX.AC

- Mise en marche de la centrale par simple branchement du flexible dans une prise d'aspiration. Arrêt par débranchement du flexible.
- Flexible 9 m recoupable
- Chaque prise doit être reliée électriquement à la centrale : 12 volts TBTS câble 2 x 0,5 mm² multi brins.



FLX RD.AC

- Mise en marche et arrêt de la centrale par action sur la radiocommande intégrée à la poignée.
- Le récepteur est placé à proximité de la centrale.
- Il est possible d'utiliser plusieurs flexibles radio avec un seul récepteur.
- Un pressostat de sécurité permet d'éviter le fonctionnement prises fermées.

SETS DE NETTOYAGE



KIT NET.AC STD



KIT NET.AC PLUS



KIT NET.AC GARAGE



KIT ASP LIQUIDE

SET DE NETTOYAGE	Code	Sac de rangement	Crochet support acier	Crochet support PVC	Canne acier chromé	Canne PVC	Brosse combinée sol/tapis	Brosse 30 cm sol lisse	Brosse ronde à épousseter	Brosse radiateur	brosse habits et tissus	Capteur plat	Suceur fin
KIT NET.AC STD	620 335		•		•		•		•			•	•
KIT NET.AC PLUS	620 127	•	•		•		•	•	•	•	•	•	•
KIT NET.AC GARAGE	620 128			•		•		•	•				•
KIT ASP.AC LIQ	620 326	Composition du kit : 1 réservoir en ABS (16 litres) + 1 raccord flexible + 2 tubes PVC + 1 brosse raclette											

Accessoires : voir page 511

SAPHIR - LES FLEXIBLES RETRACTABLES

NOUVEAU

Plus besoin de ranger le flexible, celui-ci se rétracte directement dans la cloison.



CARACTERISTIQUES TECHNIQUES

	KIT RETRA 9M	KIT RETRA 12M
Code	620 152	620 153
Choix de la centrale : KIT RETRA 9M avec SAPHIR 350N ou 600N - KIT RETRA 12M avec SAPHIR 600N		
Mode de démarrage/arrêt	Interrupteur sur boîtier prise	Interrupteur sur boîtier prise
Cablage prise aspirante	Filaire	Filaire
Longueur exacte de flexible	9,15 m	12,20 m
Surface maxi à nettoyer	60 à 85 m ²	105 à 150 m ²

Accessoires		Inclus dans le kit	Inclus dans le kit	DIMENSIONS LxHxP
Boîtier universel placo-brique	1	•	•	115x155x90 mm
Porte de prise	2	•	•	128x187 mm
Flexible 9m avec embouts	3	•		9 m
Flexible 12m avec embouts	4		•	12 m
Poignée de flexible à démontage rapide	5	•	•	
Tube PVC 51 - longueur 2m	6	6 x 2 m	7 x 2 m	2 m
Coude spécial 90° 51FF	7	3	3	↔ 320 mm
Coude spécial 45° 51FF	8	0	2	↔ 180 mm
Coude spécial 22,5° 51FF	9	2	2	↔ 103 mm
Manchon raccord 51FF (emboîtement 16 mm)	10	4	5	∅ 51 mm
Réducteur bloqueur 51/46	11	1	1	∅ 51/46 mm
Collier de fixation pour tubes	12	8	9	∅ 51 mm

En complément du KIT RETRA, utiliser un KIT RESEAUX ∅ 51mm et/ou tubes & accessoires ∅ 51mm



SAPHIR - LES PRISES

- Prise rectangulaire ou carrée, avec possibilité de contre prise spéciale pour cloison placo Ø 74 mm R4 (rail de 48 mm)
- Prise Eco ou design moderne
- Prise plinthe ramasse-miettes pour la cuisine ou salle de bains
- Prise de service (garage, sous-sol ...)

KITS PRISES CARREES

KPC	Code	Particularité	Accessoires	Dimensions (mm) L x H x P
KPC BL	620 347	<ul style="list-style-type: none"> • Murale ou sol • Design discret 	<ul style="list-style-type: none"> • 1 contre prise • 1 garde plâtre • 1 raccord droit Ø 50 mm 	Encastrement A/ 70 x 70 x 33 Extérieur B/ 80 x 80 x 12
KPC GR	620 348	<ul style="list-style-type: none"> • Filaire • Boîte contre-prise 	<ul style="list-style-type: none"> • 1 adaptateur Ø 50/51 mm • 1 raccord coudé Ø 51 mm 	
KPC 40 BL	620 349	<ul style="list-style-type: none"> • Murale • Design discret 	<ul style="list-style-type: none"> • 1 contre prise • 1 garde plâtre 	Encastrement A/ Ø 77 x 25 Extérieur B/ 80 x 80 x 12
KPC 40 GR	620 350	<ul style="list-style-type: none"> • Filaire • Contre-prise ronde spéciale placo 	<ul style="list-style-type: none"> • 1 raccord coudé Ø 40 mm 	



KITS PRISES RECTANGULAIRES

KPR	Code	Particularité	Accessoires	Dimensions (mm) L x H x P
KPR BL	620 345	<ul style="list-style-type: none"> • Murale • Design • Plaque de finition • Filaire • Boîte contre-prise 	<ul style="list-style-type: none"> • 1 contre prise • 1 garde plâtre • 1 raccord droit Ø 50 mm • 1 adaptateur Ø 50/51 mm • 1 raccord coudé Ø 51 mm 	<ul style="list-style-type: none"> • Encastrement A/ 100 x 70 x 33 • Extérieur B/ 120 x 85 x 11
KPR 40 GR	620 346	<ul style="list-style-type: none"> • Murale • Design • Plaque de finition • Filaire • Contre-prise ronde spéciale placo 	<ul style="list-style-type: none"> • 1 contre prise • 1 garde plâtre • 1 raccord coudé Ø 40 mm 	Encastrement A/ 100 x 70 x 33 Extérieur B/ 120 x 85 x 11



SAPHIR - LES PRISES



PRISES PLINTHES RAMASSE-MIETTES			
KPA	Code	Couleur	Accessoires fournis
KPA BL	620 373	Blanche	1 raccord coudé + 1 flexible + 2 colliers
KPA GR	620 376	Grise	1 raccord coudé + 1 flexible + 2 colliers
KPA IX	620 352	Inox	1 raccord coudé + 1 flexible + 2 colliers

- Montage filaire, obligatoire même avec flexible radio
- Particulièrement pratique en cuisine
- Le raccord coudé orientable et le flexible fourni, facilitent le montage



PRISES DE SERVICE					
KPS	Code	Couleur	Contact filaire à vis	Prise	Accessoires
KPS T	620 372	Blanche	•	1	1 dérivation à 90°
KPS M	620 375	Blanche	•	1	1 manchette souple + 2 colliers

- Pour nettoyage à proximité de la centrale



KITS FILAIRES DE BRANCHEMENT DE PRISES			
KIT F.AC	Code	Fils 2 x 0,22 mm ²	Colliers Rilsan
KIT F.AC 100	620 334	100 m	50
KIT F.AC 50	620 017	50 m	25
KIT F.AC 25	620 018	25 m	13

- Pas nécessaire avec le flexible radio FLX RD.AC



KITS PRISES "ECO"			
KPE BL	Code	Accessoires	Dimensions (mm) L x H x P
KPE BL	620 351	<ul style="list-style-type: none"> • 1 plaque de fixation • 1 garde plâtre • 1 raccord droit Ø 51 mm • 1 raccord coudé court Ø 51 mm 	<ul style="list-style-type: none"> • Encastrement A/ 38 x 110 x 20 • Extérieur B/ 92 x 122 x 13

- Avec un flexible de 9 m, une prise couvre en moyenne 60 m²
- Avec un flexible de 7 m, une prise couvre en moyenne 35 m²
- le raccord coudé à 90° court, monté directement derrière la prise permet le passage du conduit Ø 51 mm dans une cloison placo de 100 mm, (2 BA13 + 1 rail de 74 mm)
- La contre prise de type plaque se fixe simplement sur la cloison avec 2 vis à plac

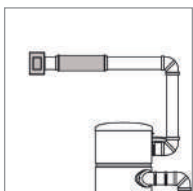

KITS REJET			
KRJ	Code	Accessoires	
KRJ R	620 371	1 convoyeur + 1 manchon + 2 colliers + 1 silencieux Ø 51F + 1 clapet Ø 51F	
KRJ R 600	620 370	1 silencieux Ø 51F + 1 clapet Ø 51F	
KRJ R 700/2M	620 344	1 silencieux Ø 63F + 1 grille Ø 82M + 1 réduction Ø 82F	

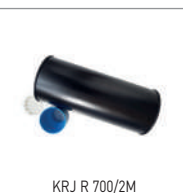

- Ce système permet de rejeter les odeurs et microparticules vers l'extérieur, indispensable quand la centrale est dans un cellier ou une buanderie
- En sortie de centrale, utiliser 1 coude à 90° à grand rayon ou 2 coudes à 45°
- La tuyauterie d'expulsion, ne doit pas dépasser 5 m avec 3 coudes à 90° ou 7 m avec 2 coudes à 90°. Laisser au moins 35 cm entre chaque coude.
- Pour la centrale SAPHIR 700 N, réaliser le rejet avec du PVC Ø 63 mm de type EU + coudes à 45° Ø 63 mm

SAPHIR - LE RESEAU

- Utiliser les tubes et accessoires de la gamme SAPHIR pour assurer un écoulement de l'air et des poussières parfaitement fluide et éviter la formation de bouchons.
- Réaliser le réseau le plus direct de la centrale à la prise la plus éloignée.
- En cas d'architecture complexe, utiliser les 2 entrées sur la centrale



KITS RESEAUX								
Référence	Code	Tubes de 2 M	Tés à 90°	Coudes à 90°	Coudes à 45°	Manchons	Colliers pour tube	Colle PVC (125 ml)
KIT R 20M	620 359	10	2	7	4	6	8	1
KIT R 14M	620 360	7	1	4	4	4	7	1
KIT R 8M	620 361	4	1	2	2	2	4	1

• Tubes, coudes, dérivations, manchons

• Spécial aspiration centralisée



TE 90°	Code	Désignation
TE R90	620 362	Sachet de 2 Té 90° - Ø 51 mm



CONDUIT RIGIDE Ø 51 mm EXT. / Ø 48 mm INT.	Code	Désignation
TUB R 2M	620 357	Tube PVC Ø 51 mm - L 2 m



COUDE 90°	Code	Désignation
CD R90	620 363	Sachet de 4 coudes 90° - Ø 51 mm



CONDUIT SEMI RIGIDE	Code	Désignation
TUB SR 2M	620 358	Ø 51 mm/A51 mm - L 2m



COUDE 45° FEMELLE/FEMELLE	Code	Désignation
CD R45FF	620 364	Sachet de 8 coudes 45° - Ø 51 mm



MANCHON SOUPLE + 2 COLLIERS	Code	Désignation
KMS R	620 368	Ø 51 mm/51 mm



COUDE 45° MALE/FEMELLE	Code	Désignation
CD R45MF	620 365	Sachet de 8 coudes 45° - Ø 51 mm



BOUCHONS Ø 51mm	Code	Désignation
BTE R	620 369	Sachet de 3 bouchons



MANCHON RACCORD	Code	Désignation
MCH AR	620 366	Sachet de 10 manchons Ø 51 mm

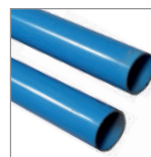

TUBE Ø 4Amm	Code	Désignation
TUB R40 2M	620 341	Ø 40 mm - L 2 m



COLLIERS POUR TUBE	Code	Désignation
COL R	620 367	Sachet de 20 colliers Ø 51 mm



KIT DE LIAISON 90°	Code	Désignation
KLI 51M/40F	620 343	90° Ø 51/40 mm



ADAPTEUR	Code	Désignation
RED 51F/50F	620 342	Sachet de 3 adaptateurs 50F/51F



DEPRIMOMETRE	Code	Désignation
DCP.AC	620 329	Déprimomètre

SAPHIR - LES ACCESSOIRES

- Brosses et capteurs optionnels
- Accessoires divers, filtres de rechange
- Support et sac de rangement

ACCESSOIRES

Type de sol	Brosse combinée	Brosse universelle 30 cm	Brosse universelle 37 cm	Brosse à feutre	Turbo brosse compacte	Turbo brosse longue
Carrelage	••	•••	••••			
Parquets	••	••	••	••••		
Tapis	••	•	•		•••	••••
Moquette	••	•	•		•••	••••

	TURBO BROSSE 16cm	Code	Désignation
	TBC.AC	620 023	Pour tapis, moquette, matelas ...

	TURBO BROSSE LONGUE 28cm	Code	Désignation
	TBL.AC	620 024	Pour nettoyer en profondeur

	BROSSE MICRO FIBRE 30cm	Code	Désignation
	BAF.AC	620 331	Pour parquets et carrelage lisses

	PATIN DE RECHANGE	Code	Désignation
	BAF.AC	620 332	Pour parquets et carrelage lisses

	BROSSE UNIVERSELLE 37cm	Code	Désignation
	BU37.AC	620 330	Pour les grandes pièces à sol lisse

	BROSSE UNIVERSELLE 30cm	Code	Désignation
	BU.AC	620 019	Avec rotule et 2 roulettes

	BROSSE COMBINEE	Code	Désignation
	BRC.AC	620 025	Pour tous les sols de nature variable

	CARTOUCHE FILTRE POUR SAPHIR	Code	Désignation
	CF.AC 250/350/600	620 030	Cartouche filtre SAPHIR
	CF.AC 700	620 081	Cartouche filtre SAPHIR 700

	SAC TISSU DE RECHANGE POUR SAPHIR 250 AC	Code	Désignation
	SAC 30 L	620 140	Sac 30 litres

	BROSSE A FRANGES	Code	Désignation
	BF6.AC	620 354	Pour parquets et surface murale

	BROSSE A HABITS ET TISSUS	Code	Désignation
	BH.AC	620 027	Pour tissus fragiles

	BROSSE PLATE POUR RADIATEUR	Code	Désignation
	BP.AC	620 026	Pour espaces exigus

	BROSSE RONDE	Code	Désignation
	BR.AC	620 022	Pour objets fragiles et meubles

	CAPTEUR PLAT	Code	Désignation
	CP.AC	620 020	Pour tissus, matelas, tentures

	SUCEUR FIN	Code	Désignation
	SF.AC	620 021	Pour accès difficile, plinthes

	CANNE METALLIQUE EN ACIER CHROME	Code	Désignation
	CM.AC	620 063	Télescopique de 0,60 à 1 m

	SAC DE RANGEMENT	Code	Désignation
	SPP.AC	620 356	Pour brosses et accessoires

	SUPPORT MURAL	Code	Désignation
	SUP.AC	620 355	Pour flexible, canne et brosses

SAPHIR PORTABLE



LES + PRODUIT

- Fonction souffleur incorporée
- Rayon d'action de 4,5 m
- Capteur de poussières en option pour les perçages

APPLICATION

- Aspirateur souffleur portable pour une utilisation en chantier ou en atelier



CARACTERISTIQUES TECHNIQUES

SAPHIR	Code	Tension (V)	Puissance moteur (W)	Dépression à l'aspiration (mbar)	Débit (m3/h)	Capacité du bac à poussières (L)	Dimensions Prof x Long x Ht (mm)	Prise pour outil électrique max (W)	Souffleur	Poids (Kg)
SAPHIR PORTABLE	620 142	230	1000	160	126	1,8	260 x 310 x 300	1500	•	4,6

CARACTERISTIQUES GENERALES

Le SAPHIR portable est un aspirateur puissant, léger, aux dimensions compactes. Grâce à la prise pour outil électrique, cet aspirateur peut être raccordé à des outils portatifs de style perceuses, ponceuses ... (jusqu'à 1500 W). La fonction souffleur incorporée fait de cet aspirateur l'appareil idéal pour les travaux de chantier ou en atelier. Il est doté d'un plateau porte accessoires très pratique, d'un enrouleur pour tuyau flexible et câble électrique. Une bandoulière permet un transport facilité. Filtre d'aspiration à haute rétention de poussières et sac à poussières filtrant en Micropor. Tuyau flexible de 1,4 m et câble électrique de 3 m pour un rayon d'action de 4,5 m. Alimentation 230V





SAPHIR PORTABLE

ACCESSOIRES EN OPTION

	CAPTEUR	Code	Désignation
	CAP AP	620 145	Aspiration lors du perçage

ACCESSOIRES DE RECHANGE

	SAC	Code	Désignation
	SAC AP(x3)	620 143	Sachet de 3 sacs de rechange

	REDUCTION MULTI DIAMETRE	Code	Désignation
	RMROE AP	620 146	Pour raccordement outils électriques

	ADAPTATEUR	Code	Désignation
	AS AP	620 148	Adaptateur de soufflage

	CAPTEUR	Code	Désignation
	CP AP	620 150	Capteur plat compact

	SUCEUR FIN	Code	Désignation
	SUCEUR FIN AP	620 151	Pour accès difficile

	FILTRE	Code	Désignation
	FILTRE AP	620 144	Filtre de rechange

	FLEXIBLE	Code	Désignation
	FLEXIBLE AP	620 149	Longueur 1,4 m

	BANDOULIERE	Code	Désignation
	SANGLE AP	620 147	Pour faciliter le transport



CHAUFFAGE

RADIATEURS



PANNEAU MOBILE
Page 516



RADIANT MOBILE
Page 516



SOUFFLANT
Page 517

INFRAROUGES



ALUMINIUM MURAL
Page 522



ALUMINIUM SUR PIED
Page 523



MURAL
Page 524

BATTERIES ELECTRIQUES



REGULEE
Page 528



REPARTITEURS D'AIR CHAUD



SOUFFLANT SALLE DE BAIN
Page 518



BAIN D'HUILE
Page 519



CERAMIQUE
Page 520

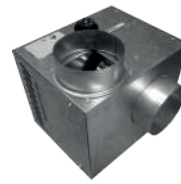

CHEMINAIR
Page 521

AEROTHERMES



PORTABLE
Page 526



MURAL
Page 526

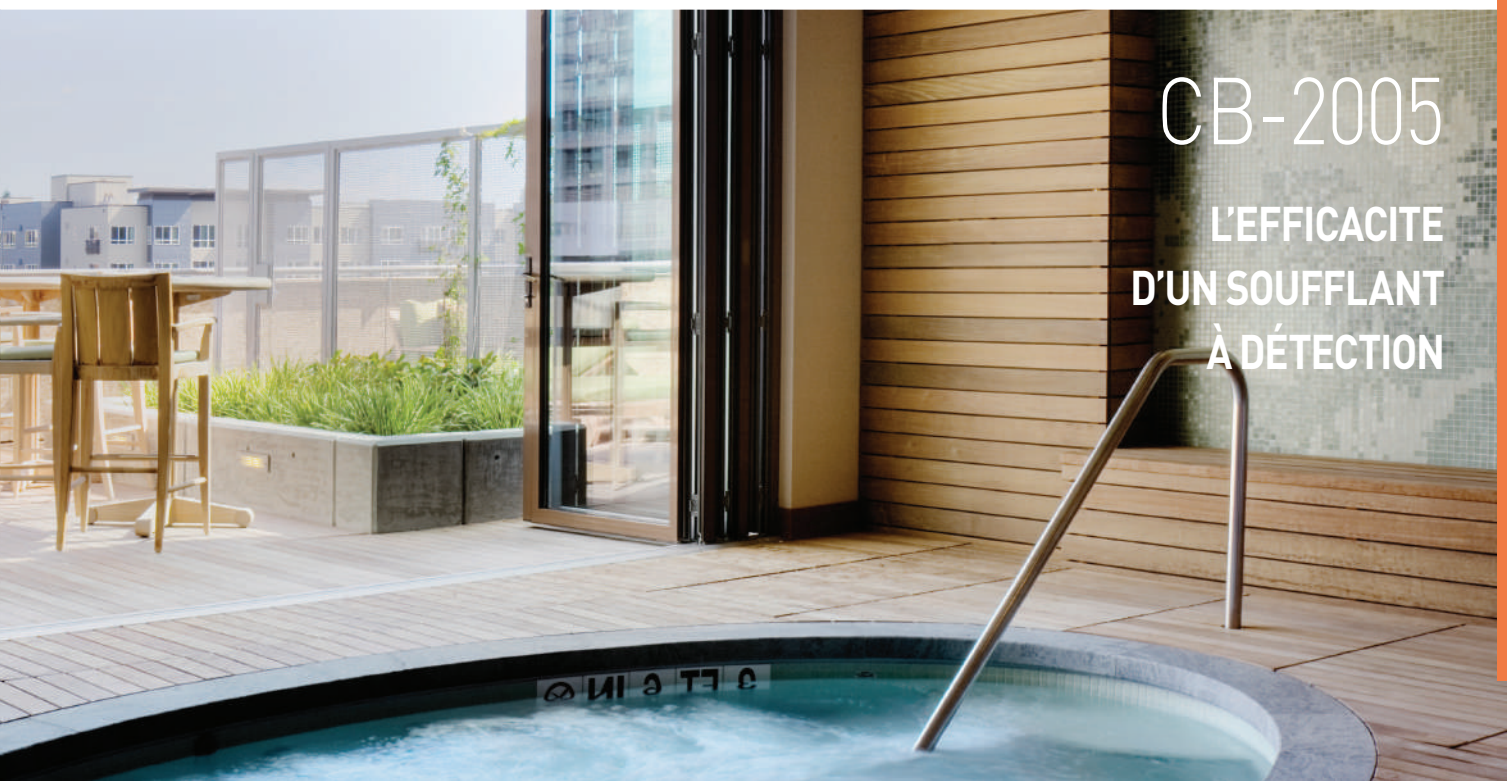

CB-2005
L'EFFICACITE
D'UN SOUFFLANT
À DÉTECTION

TLS / RADIANT



LES + PRODUIT

- Compact et mobile
- Programmation hebdomadaire (Radiant)
- Détection fenêtre ouverte (Radiant)

APPLICATION

- Habitat individuel, locaux tertiaires
- Bureau
- Postes de travail

GAMME

- Convecteurs : TLS 501 et TLS 503 T
- Radiant : Radiant 1505

CARACTERISTIQUES TECHNIQUES

TLS / RADIANT	Code	Puissance de chauffe (W)	Intensité (A)	Thermostat	Ventilation d'été	Dispositif anti-gel	Classe d'isolation	Fixation murale	Poids (Kg)
TLS 501	673 314	800/1200/2000	8,7	Mécanique	Non	Oui	II	Non	5,6
TLS 503 T	673 315	800/1200/2000	8,7	Mécanique	Oui	Oui	II	Non	6,7
RADIANT 1505	670 017	750/1500	6,6	Electronique	Non	Oui	II	Oui	4,5

CARACTERISTIQUES GENERALES

TLS



TLS 501

TLS Commande

TLS Pieds support stables

TLS 503 T Turbo

RADIANT

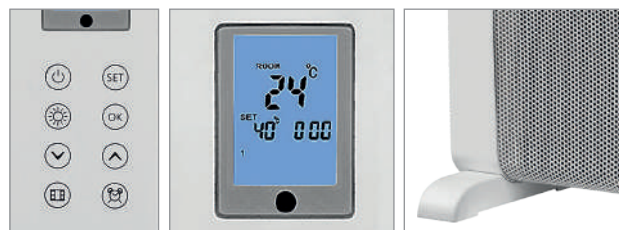

RADIANT Commande

RADIANT Ecran LCD digital

RADIANT Pied support stables

DIMENSIONS (MM)

TLS

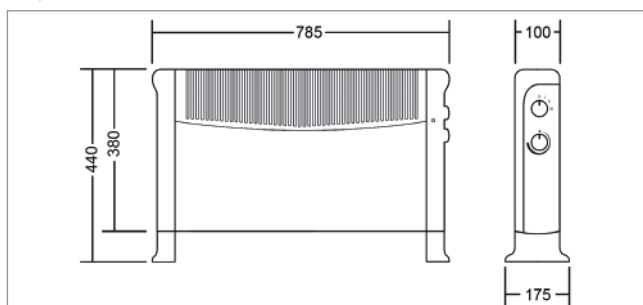

RADIANT

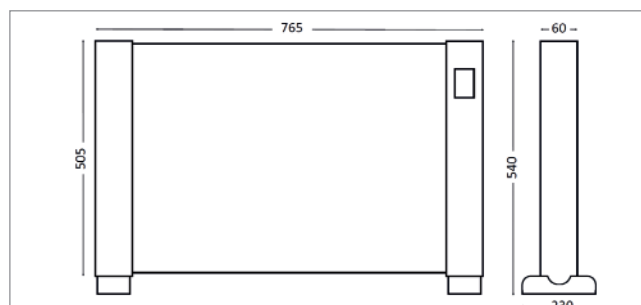

TL / METEOR



LES + PRODUIT

- Compact & esthétique
- Position ventilation d'été (TL32)
- Montée rapide en température

APPLICATION

- Habitat individuel, locaux tertiaires
- Bureau
- Postes de travail



TL 32

CARACTERISTIQUES TECHNIQUES

TL	Code	Puissance de chauffe (W)	Intensité (A)	Thermostat	Ventilation d'été	Dispositif anti-gel	Classe d'isolation	Fixation murale	Dimensions L x H x P (mm)	Poids (Kg)
TL 32	670 101	800/1800	7,8	Mécanique	Oui	Oui	II - IP 21	Non	230 x 300 x 150	1,6
TL 39 H	670 109	1000/2000	8,7	Mécanique	Oui	Oui	II - IP 21	Non	270 x 135 x 240	1,7
TL 39 V	670 110	1000/2000	8,7	Mécanique	Oui	Oui	II - IP 21	Non	220 x 295 x 165	1,5
TL 39 VM	670 111	1000/2000	8,7	Mécanique	Oui	Oui	II - IP 21	Non	220 x 395 x 165	1,7

METEOR	Code	Puissance de chauffe (W)	Sélecteur de puissance	Puissance ventilation d'été (A)	Intensité (A)	Thermostat	Diffusion	Classe d'isolation	Dimensions L x H x P (mm)	Poids (Kg)
METEOR EC	674 190	2000	3 ambiants /1 chaud	9,5	9,5	Mécanique	Grille fixe / Grille rotative 360°	II	435 x 432 x 205	5,6

CARACTERISTIQUES GENERALES

TL



TL 39 H
Boutons de commande



TL 39 V-VM
Boutons de commande



TL 39 VM
Sélecteur d'oscillation



TL 32
Thermostat auto réglable



TL 32
Sélecteur de puissance

CB

Spécial salle de bains



LES + PRODUIT

- Ultra-silencieux
- Filtration de l'air
- Détecteur de présence

GAMME

- CB 2005 N Blanc

CARACTERISTIQUES TECHNIQUES

CB	Code	Puissance (W)	Intensité (A)	Voyant de fonctionnement	Porte serviettes	Dispositif anti-gel	Classe d'isolation	Fixation murale	Dimensions L x H x P (mm)	Poids (Kg)
CB 2005 N BLANC	670 463	1000/2000	8,7	Oui	En option	oui	II - IP 24	Oui	410 x 300 x 140	2,2
KIT SERVIETTE CB 2005 N	871 696	Barre porte-serviettes pour CB 2005 N						Avec porte-serviette :	680 x 320 x 140	

CARACTERISTIQUES GENERALES

Carcasse plastique
 Thermostat électronique
 2 puissances de chauffage
 Protection thermique de sécurité
 Détecteur de présence de déconnexion
 Détection fenêtre ouverte
 Programmation journalière ON / OFF
 Ecran LCD
 En option : porte-serviette



Ecran LCD
Détecteur de présence



CB 2005 N
Porte-serviette pliant
(accessoire en option)

SAHARA



SAHARA



SAHARA 903

LES + PRODUIT

- Grande inertie de chaleur
- Chaleur douce et homogène
- Pas d'assèchement de l'air

GAMME

- Puissance de 600 à 2500 W

CARACTERISTIQUES TECHNIQUES

SAHARA	Code	Puissance (W)	Intensité (A)	Superficie de chauffe (m2)	Nombre d'éléments	Thermostat	Voyant	Dispositif anti-gel	Classe d'isolation	Dimensions L x H x P (mm)	Poids (Kg)
SAHARA 903	673 991	900	3.9	6	9	Mécanique	Oui	Oui	I	330 x 355 x 170	6,7
SAHARA 1503	673 996	1500	6.6	10	7	Mécanique	Oui	Oui	I	350 x 635 x 250	11,0
SAHARA 2003	673 997	2000	8.7	12	9	Mécanique	Oui	Oui	I	445 x 635 x 250	12,5
SAHARA 2503	673 998	2500	10.9	14	11	Mécanique	Oui	Oui	I	520 x 635 x 250	16,5

CARACTERISTIQUES GENERALES



Bouton de réglage



Thermostat réglable



Roulettes de transport



Range câble



Poignée de transport



Poignée et boutons de commande

TOWER / TL.PTC



TL 18 PTC

TOWER 2000

LES + PRODUIT

- Filtre à air nettoyable
- Contrôle électronique à distance (TOWER 2000)
- Oscillation 80° (TOWER 2000)

GAMME

- Tour de ventilation : TOWER 2000
- Soufflant : TL 18 PTC

CARACTERISTIQUES TECHNIQUES

TL	Code	Puissance (W)	Intensité (A)	Thermostat	Timer	Air ambiant	Dispositif anti-gel	Classe d'isolation	Dimensions L x H x P (mm)	Poids (Kg)
TOWER 2000	670 102	2000	8,7	Electronique	8h / 30 mn	Oui	Oui	II	190 x 620 x 180	3,15
TL 18 PTC	670 469	1000/2000	7,8	mécanique	Non	Oui	Oui	II	200 x 230 x 130	1,50

CARACTERISTIQUES GENERALES



TOWER 2000
Ecran LCD



TOWER 2000
Commutateur sur pied



TOWER 2000
Commande à distance



TL 18 PTC
Sélecteur et thermostat



Filtre à air lavable
et amovible



Commutateur de protection
contre le retourement

CHEMINAIR

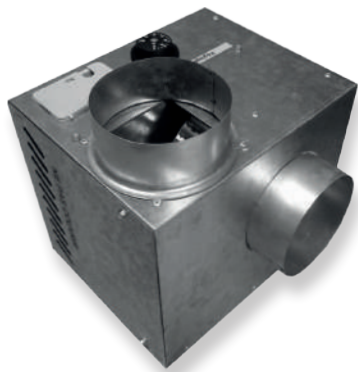

LES + PRODUIT

- Economie d'énergie
- Thermostat intégré
- Sonde thermostatique 0 - 90°C sur caisson

APPLICATION

- Optimiser le chauffage obtenu par foyer fermé

GAMME

- Débits 400 et 600 m³/h
- 1 kit complet

CARACTERISTIQUES TECHNIQUES

CHEMINAIR	Code	Débit (m ³ /h)	Puissance (W)	Intensité (A)	Thermostat intégré	Ø de sortie (mm)	Dimensions (mm)
CHEMINAIR 400	630 001	400	65	0,29	Oui	125	292 x 238 x 238
CHEMINAIR 600	630 002	600	100	0,45	Oui	160	343 x 278 x 258

KIT CHEMINAIR 630 003 400
 + 3 BIR 125 + 1 CL 125/45° + 1 TE 125-125/90°
 + 1 GA 125 3m + 1 BA 50/10 + 6 COF 125(x2)

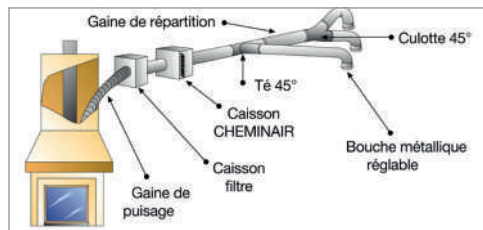

ACCESSOIRES

CAISSON FILTRE	Code	Ø de sortie (mm)
CAISSON FILTRE 400	890 002	125
CAISSON FILTRE 600	890 003	160

GAINÉ DE PUIPAGE ALUMINIUM	Code	Ø de sortie (mm)
GA 125 (3m)	820 190	125
GA 160 (3m)	820 194	160

BOUCHE INSUFFLATION REGLABLE	Code	Ø de sortie (mm)
BIR 125	850 749	125
BIR 160	850 771	160

BANDE ALUMINIUM	Code	Longueur (m)
BA 50/10	990 713	10
BA 50/50	992 797	50

GAINÉ DE DISTRIBUTION ISOLEE ALUMINIUM	Code	Ø de sortie (mm)
GSI 125 (3m)	820 722	125
GSI 160 (3m)	820 602	160

VARIATEUR ELECTRONIQUE MONO	Code	INSTALLATION/INTENSITE
REB 1N	704 149	Saillie 1A
REB 1 NE	704 147	Encastrable / 1A

INFRARED

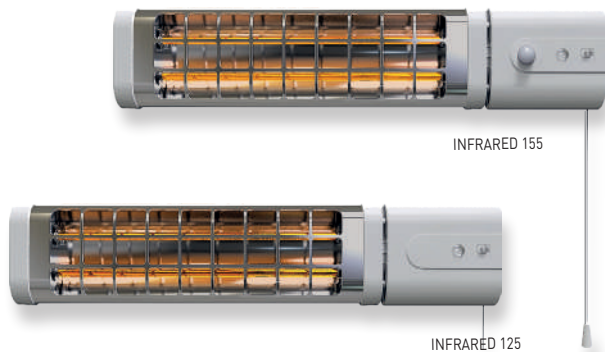

LES + PRODUIT

- Détection de présence / arrêt de l'appareil dès 5 min. sans mouvement détecté (INFRARED 155)
- Programmable 30, 60, 120 minutes, continu (INFRARED 155)
- Diffusion rapide et uniforme

APPLICATION

- Habitat
- Locaux tertiaires

GAMME

- Puissance de 600 à 1500 W

CARACTERISTIQUES TECHNIQUES

INFRARED	Code	Puissance (W)	Intensité (A)	Nombre de lampes	Orientable	Fixation murale	Classe d'isolation	Dimensions L x H x P (mm)	Poids (Kg)
INFRARED 125	670015	600/1200	5,2	2	30°	oui	Classe I / IP 24	650 x 120 x 100	2
INFRARED 155	670016	750/1500	6,5	2	30°	oui	Classe I / IP 24	650 x 120 x 100	2

CARACTERISTIQUES GENERALES



Indicateur de puissance



Orientable jusqu'à 30°

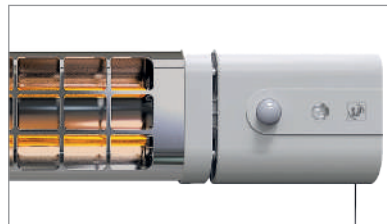

Permutation du boîtier de commande

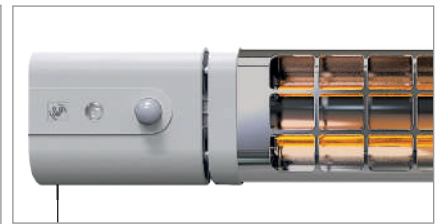

INSTALLATION

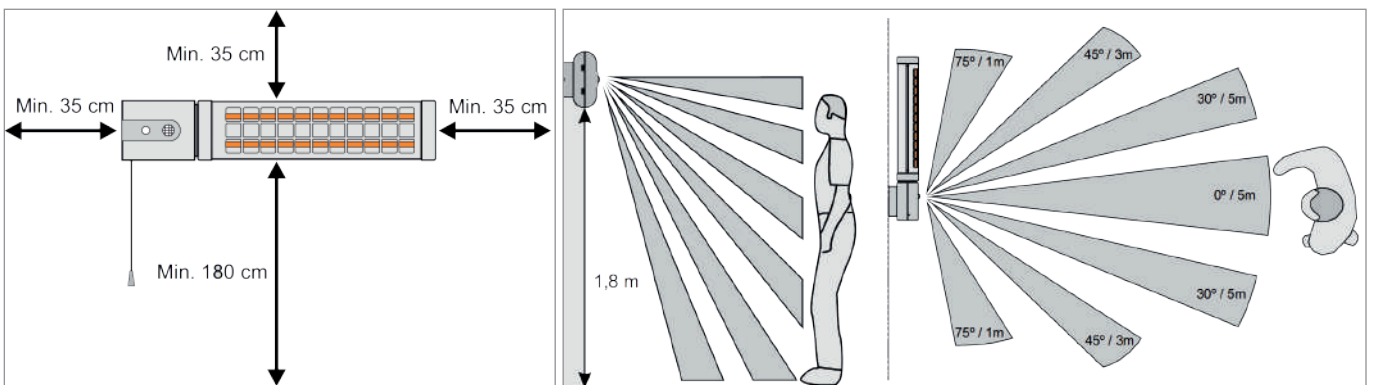

HET / HEC



LES + PRODUIT

- Efficacité des lampes à 90%
- Corps en aluminium et en acier inoxydable
- Commande à distance (HET)

APPLICATION

- Habitat
- Locaux tertiaires
- Installation en extérieur sous abri

GAMME

- Puissance de 900 à 3000 W
- Lampes Carbone ou halogène

CARACTERISTIQUES TECHNIQUES

HET	Code	Puissance (W)	Intensité (A)	Nombre de lampes	Type de lampe	Fixation murale	Longueur du câble d'alimentation	Classe d'isolation	Dimensions L x H x P (mm)	Poids (Kg)
HET 1800	670 105	900/1800	8	2	Carbone	Non	190 cm	I - IP 55	500 x 1595 x 240	19,45
HEC 3000	670 106	1200/1800/3000	12	2	Halogène	Non	190 cm	I - IP 44	760 x 2100 x 760	17,60

CARACTERISTIQUES GENERALES



HET
Voyant de fonctionnement



HET
Commande à distance



HEC
Sélecteur de puissance

INSTALLATION

Zone d'influence
 ΔT augmentation de la température



Zone d'influence
 ΔT augmentation de la température



HE-PD

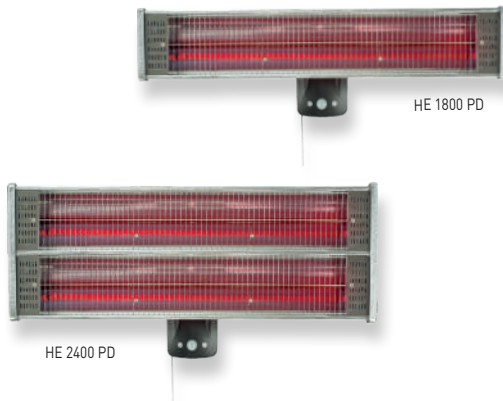

LES + PRODUIT

- Efficacité des lampes à 90%
- Commande à distance
- Détecteur de présence

APPLICATION

- Habitat
- Locaux tertiaires
- Installation en extérieur sous abri

GAMME

- Puissance de 1800 à 2400 W
- Lampes halogène

CARACTERISTIQUES TECHNIQUES

HE	Code	Puissance (W)	Intensité (A)	Nombre de lampes	Type de lampe	Fixation murale	Longueur du câble d'alimentation	Classe d'isolation	Dimensions L x H x P (mm)	Poids (Kg)
HE 1800 PD	670 107	1800	7,8	1	Halogène	Oui	190 cm	I - IP 55	705* x 250 x 300	3,30
HE 2400 PD	670 108	1200/2400	10,4	2	Halogène	Oui	190 cm	I - IP 55	705* x 375 x 300	4,50

* Avec support

CARACTERISTIQUES GENERALES



HE-PD
Commande
à distance



HE-PD
Support
orientable



HE-PD détecteur
de présence
jusqu'à 7 m

INSTALLATION

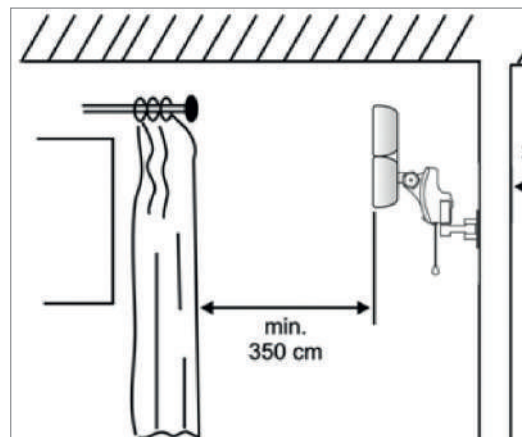
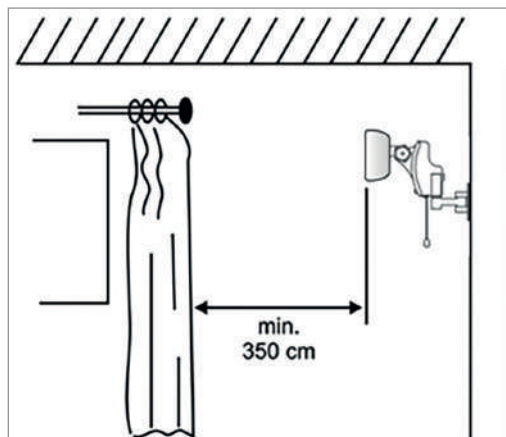

HE-N

LES + PRODUIT

- Efficacité des lampes à 90%
- Corps en aluminium et en acier inoxydable
- Commande à distance

APPLICATION

- Habitat
- Locaux tertiaires
- Installation en extérieur sous abri

GAMME

- Puissance de 1500 à 2200 W
- Lampes Golden tube



HE 1500 N



HE 2200 N

CARACTERISTIQUES TECHNIQUES

HE	Code	Puissance (W)	Intensité (A)	Nombre de lampes	Type de lampe	Fixation murale	Longueur du câble d'alimentation	Classe d'isolation	Dimensions L x H x P (mm)	Poids (Kg)
HE 1500 N	670 013	1500	6,7	1	Golden tube	Oui	180 cm	I - IP 55	590* x 120 x 212	1,50
HE 2200 N	670 014	1100/2200	9,9	2	Golden tube	Oui	180 cm	I - IP 55	1070* x 120 x 212	3,10

* Avec support

CARACTERISTIQUES GENERALES



HE-N
Commande à distance



HE-N
Support orientable



HE-N Installation en plafond possible

INSTALLATION

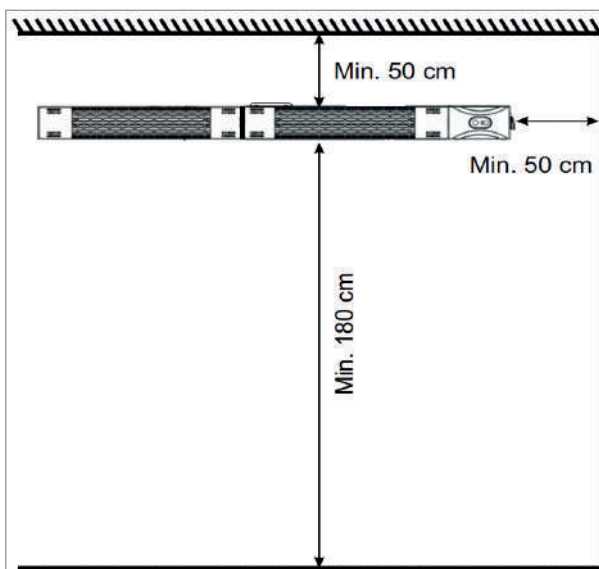
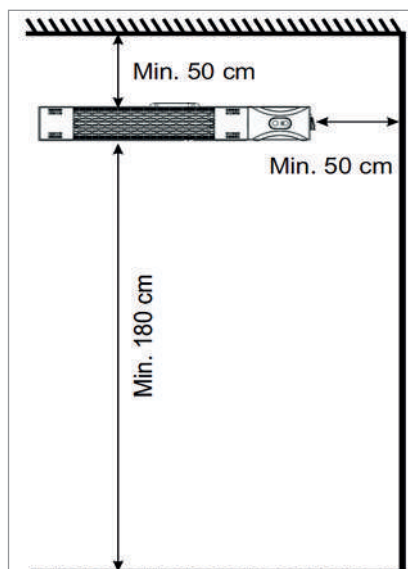

EC.N / EP.N



EP.N



EC.N

LES + PRODUIT

- Fonction chauffage ou ventilation
- Pratique : mobile (EP), orientable (EC)
- Construction robuste

APPLICATION

- Locaux tertiaires ou industriels
- Ateliers
- Postes de travail

GAMME

- EC.N
- EP.N

CARACTERISTIQUES TECHNIQUES

Aérotherme mural		Aérotherme portable		Tension (V)	Puissance (W)	Puissance de chauffe (W)	Intensité maxi (A)	Débit maxi (m3/h)	Niveau sonore dB(A)	Augmentation de température (C°)	Vitesse d'air au soufflage (m/s)	Classe d'isolation
EC	Code	EP	Code									
EC 3 N	683 242	EP 3 N	684 370	Mono 230	3033	1500/3000	13	350	43	26	2,0	IP 24
EC 5 N	683 243	EP 5 N	684 371	Tri 400 + N	5033	2500/5000	7,2	450	43	33	2,3	IP 24
EC 9 N	683 244	EP 9 N	684 430	Tri 400 + N	9050	4500/9000	13	800	49	33	2,4	IP 24
EC 12 N	683 245	EP 12 N	685 612	Tri 400 + N	12040	6000/12000	17,3	1100	50	32	3,3	IP 24
EC 15 N	683 246	EP 15 N	684 431	Tri 400 + N	15040	7500/15000	21,7	1370	50	40	3,3	IP 24

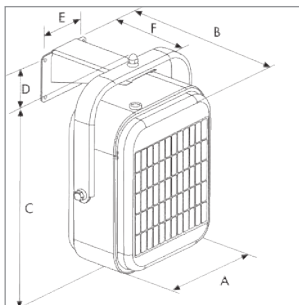

Type	A	B	C	D	E	F
EC 3 N	370	300	450	85	120	220
EC 5 N	370	300	450	85	120	200
EC 9 N	450	375	565	112	152	294
EC 12 N	450	460	565	112	152	294
EC 15 N	450	460	565	112	152	294

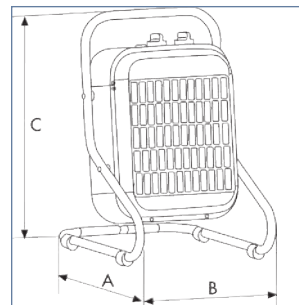

Type	A	B	C
EP 3 N	333	395	490
EP 5 N	333	395	490
EP 9 N	408	495	595
EP 12 N	408	506	600
EP 15 N	408	506	600

CARACTERISTIQUES GENERALES

- Carcasse en tôle d'acier peinte
- Résistances blindées
- 2 puissances de chauffage
- Protection thermique
- Ventilation seule possible
- Support mural orientable (haut, bas, gauche, droite)
- En option : Boîtier de commande et thermostat déportés
- Bouton de réarmement



EC.N
Multiples inclinaisons

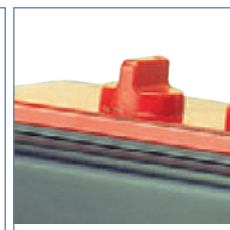

EP.N
Boutons de commande



EP.N
Pieds support

ACCESSOIRES ELECTRIQUES



Référence	Code	Type de EC N	Dimensions (mm) L x P x H
TR 1	703 248	EC 3 N, 5 N, 9 N	113 x 75 x 154
TR 2	703 249	EC 12 N, 15 N	113 x 75 x 154



Référence	Code	Type de EC N	Dimensions (mm) L x P x H
CR 25	703 247	Tous les EC.N	80 x 57 x 120



MBE R



MBE R

LES + PRODUIT

- Régulation intégrée PLUG & PLAY
- Protection thermique et débit de contrôle inclus
- Raccords par joints étanches Classe C

APPLICATION

- Intégration en réseau horizontal ou vertical circulaire
- Chauffage en soufflage
- Dégivrage
- Température de sortie 50°C maxi

GAMME

- Puissance de 600 à 18000 W
- Alimentation monophasée 230 V ou triphasée 400 V
- Du Ø 125 à 500 mm

CARACTERISTIQUES TECHNIQUES

BATTERIES ELECTRIQUE A REGULATION INTEGREE - MONOPHASEES 230 V

MBE R	Code	Ø (mm)	Débit (m3/h)		Puissance (W)	Intensité (A)	Poids (Kg)
			Mini	Maxi			
MBE R 125/09B	680 300	125	70	450	900	4	2,4
MBE R 125/12B	680 301	125	70	450	1200	5	2,7
MBE R 125/18B	680 302	125	70	450	1800	8	2,7
MBE R 160/09B	680 303	160	110	740	900	4	2,7
MBE R 160/18B	680 304	160	110	740	1800	8	3,3
MBE R 160/27B	680 305	160	110	740	2700	12	3,6
MBE R 200/21B	680 306	200	170	1150	2100	9	4,0
MBE R 200/30B	680 307	200	170	1150	3000	13	3,9
MBE R 250/21B	680 308	250	270	1800	2100	9	7,0
MBE R 250/30B	680 309	250	270	1800	3000	13	7,0
MBE R 315/21B	680 310	315	420	2850	2100	9	9,0
MBE R 315/30B	680 311	315	420	2850	3000	13	10,5
MBE R 315/40B	680 312	315	420	2850	4000	17	8,5
MBE R 400/30B	680 313	400	680	4600	3000	13	9,1
MBE R 400/50B	680 314	400	680	4600	5000	22	10,2

BATTERIES ELECTRIQUE A REGULATION INTEGREE ET PILOTEE - MONOPHASEES 230 V

MBE R	Code	Ø (mm)	Débit (m3/h)		Puissance (W)	Intensité (A)	Poids (Kg)
			Mini	Maxi			
MBE R010 125/06B	680 350	125	70	450	600	3	2,3
MBE R010 125/09B	680 351	125	70	450	900	4	2,4
MBE R010 125/12B	680 352	125	70	450	1200	5	2,7
MBE R010 160/21B	680 353	160	110	740	2100	9	3,3
MBE R010 200/06B	680 354	200	170	1150	600	3	3,3
MBE R010 200/12B	680 355	200	170	1150	1200	5	3,5
MBE R010 200/30B	680 356	200	170	1150	3000	13	3,9
MBE R010 250/12B	680 357	250	270	1800	1200	5	4,5
MBE R010 250/30B	680 358	250	270	1800	3000	13	7,0
MBE R010 315/09B	680 359	315	420	2850	900	4	7,5
MBE R010 315/15B	680 360	315	420	2850	1500	7	7,
MBE R010 315/30B	680 361	315	420	2850	3000	13	10,5
MBE R010 400/30B	680 362	400	680	4600	3000	13	9,1
MBE R010 400/50B	680 363	400	680	4600	5000	22	10,2

BATTERIES ELECTRIQUES A REGULATION INTEGREE - TRIPHASEES 400 V

MBE R	Code	Ø (mm)	Débit (m3/h)		Puissance (W)	Intensité (A)	Poids (Kg)
			Mini	Maxi			
MBE R 160/54T	680 315	160	110	740	5400	14	4,3
MBE R 200/60T	680 316	200	170	1150	6000	15	5,0
MBE R 250/60T	680 317	250	270	1800	6000	15	7,3
MBE R 250/90T	680 318	250	270	1800	9000	23	8,9
MBE R 250/120T	680 319	250	270	1800	12000	30	9,9
MBE R 315/60T	680 320	315	420	2850	6000	15	9,2
MBE R 315/90T	680 321	315	420	2850	9000	23	10,8
MBE R 315/120T	680 322	315	420	2850	12000	30	11,4
MBE R 400/60T	680 323	400	680	4600	6000	15	11,1
MBE R 400/90T	680 324	400	680	4600	9000	23	13,1
MBE R 400/120T	680 325	400	680	4600	12000	30	14,0
MBE R 500/180T	680 326	500	1060	7200	18000	45	17,8
-	-	-	-	-	-	-	-
-	-	-	-	-	-	-	-
-	-	-	-	-	-	-	-

BATTERIES ELECTRIQUES A REGULATION INTEGREE ET PILOTEE - TRIPHASEES 400 V

MBE R	Code	Ø (mm)	Débit (m3/h)		Puissance (W)	Intensité (A)	Poids (Kg)
			Mini	Maxi			
MBE R010 250/60T	680 364	250	270	1800	6000	15	7,3
MBE R010 315/60T	680 365	315	420	2850	6000	15	9,2
MBE R010 315/90T	680 366	315	420	2850	9000	23	10,8
MBE R010 315/120T	680 367	315	420	2850	12000	30	11,4
MBE R010 400/90T	680 368	400	680	4600	9000	23	13,1
MBE R010 400/120T	680 369	400	680	4600	12000	30	14,0
MBE R010 500/180T	680 370	500	1060	7070	18000	45	17,8
-	-	-	-	-	-	-	-
-	-	-	-	-	-	-	-
-	-	-	-	-	-	-	-
-	-	-	-	-	-	-	-
-	-	-	-	-	-	-	-
-	-	-	-	-	-	-	-

BATTERIES CIRCULAIRES REGULEES

CALCULER LA PUISSANCE D'UNE BATTERIE :

$$P (W) = Q (m^3/h) \times 0,36 \times T (C^\circ)$$

- **P** = puissance de la batterie en watts
- **Q** = débit de soufflage en m³/h
- **T** = différence entre la température souhaitée et la température minimum constatée à l'extérieur (température de l'air entrant)

CARACTERISTIQUES GENERALES

MBE R

Fonctionnement :

- Régulation de la température de soufflage en gain
- Régulation de la température ambiante ou de reprise avec ou sans limite de soufflage
- Vitesse d'air mini = 1,5m/s - Vitesse d'air maxi = 10m/s
- Nécessité d'asservir la chauffe au fonctionnement du ventilateur.
- Prévoir une temporisation TEMPO MCR1 qui retarde l'arrêt du ventilateur pour refroidir les épingles.

Construction :

- Virole circulaire et boîtier de raccordement IP44 en acier traité Aluzinc
- Raccordement par joints étanches de classe C
- Eléments chauffants blindés en INOX 304
- Un thermostat de sécurité à réarmement automatique 50°C
- Un thermostat de sécurité à réarmement manuel, consigne 100°C
- Deux LEDS d'indication de chauffe/mode de fonctionnement - défaut

Régulation PID intégrant :

- Un régulateur électronique de puissance type Triac
- Un capteur de débit d'air de sécurité
- Une sonde de gaine TJK10K pour mesure de la température de soufflage ou limitation haute et basse (+15°C/+40°C)
- Un boîtier avec sonde d'ambiance NTC10 et potentiomètre TR5K (IP20) de réglage 0 à 30 C
- TR5K activé seul pour utilisation de la TJK10K en mesure de la température de soufflage
- TR5K + NTC10 activé pour mesure ambiante et limitation en gaine avec TJK10

MBE R010

Fonctionnement :

- En association avec une CTA simple ou CTA double délivrant un signal 0-10V.
- Vitesse d'air mini = 1,5m/s - Vitesse d'air maxi = 10m/s
- Nécessité d'asservir la chauffe au fonctionnement du ventilateur.
- Prévoir une temporisation (intégrée dans la CTA ou externe) qui retarde l'arrêt du ventilateur pour refroidir les épingles.

Construction :

- Virole circulaire et boîtier de raccordement IP44 en acier traité Aluzinc
- Raccordement par joints étanches de classe C
- Eléments chauffants blindés en INOX 304
- Un thermostat de sécurité à réarmement automatique 50°C
- Un thermostat de sécurité à réarmement manuel, consigne 100°C
- Deux LEDS d'indication de chauffe/mode de fonctionnement - défaut

Régulation PID intégrant :

- Un régulateur électronique de puissance type Triac
- Un capteur de débit d'air de sécurité



MBE R010

DIMENSIONS (MM)

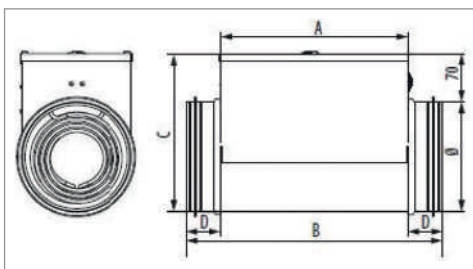

Ø (mm)	(W)	A	B	C	D	Ø (mm)	(W)	A	B	C	D
125	900 à 9000	276	373	195	48,5	315	900 à 9000	276	376	385	50
160	900 à 9000	276	373	230	48,5	315	12000	400	500	385	50
200	900 à 9000	276	373	270	48,5	400	900 à 9000	276	376	470	50
250	900 à 9000	276	373	320	48,5	400	12000	400	500	470	50
250	12000	400	497	320	48,5	500	18000	530	630	570	50

ACCESSOIRES



CLASSIFICATION FILTRATION				
EXTRACTION				
Norme EN779		ISO 16890		
G4		Coarse > 60%		
CAISSON FILTRE	Code	Ø D (mm)	FILTRE DE RECHANGE	Code
MFL 125	973 700	125	MFR 100/125/160	973 705
MFL 160	973 669	160	MFR 100/125/160	973 705
MFL 200	973 702	200	MFR 200	973 707
MFL 250	973 703	250	MFR 250	973 708
MFL 315	973 704	315	MFR 315	973 709
MFL 400	974 379	400	MFR 400	976 000



TEMPORISATION A L'ARRET DU VENTILATEUR	Code
TEMPO MCR1	710 018

PURIFICATION TRAITEMENT DE L'HUMIDITE VENTILATION CONFORT



PURIFICATEURS

NOUVEAU



AUTONOMES
Page 532

VENTILATEURS



TABLE
Page 539



MURAL
Page 540



PLAFOND
Page 540

VENTILATEURS DE PLAFOND



GRAND DIAMETRE
Page 377



MOYEN DIAMETRE
Page 544



TRAITEMENT DE L'HUMIDITE



TRAITEMENT GLOBAL
Page 536



TRAITEMENT PONCTUEL
Page 538



COLONNE
Page 541



TOUR
Page 542



BOX-FAN
Page 543



TURBO
Page 332



AIRPUR 360°
L'ULTIME ETAPE
POUR LA MEILLEURE
QUALITE D'AIR INTERIEUR



AIRPUR 360°

Ventiler, c'est renouveler,
Filtrer, c'est contrôler,
Purifier, c'est améliorer

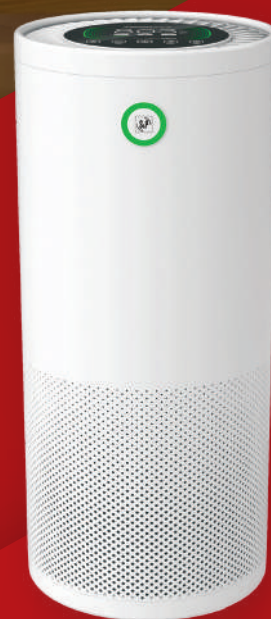

AIRPUR 360°



NOUVEAU



LES + PRODUIT

- 4 niveaux de filtration
- Design et ultra silencieux
- Indicateur de QAI

APPLICATION

- Résidentiel, hôtellerie, salle d'attente, petit commerce et paramédical, bureau, pour des pièces jusqu'à 50m²

CARACTERISTIQUES TECHNIQUES

AIRPUR	Code	Surface maxi traitée	Débit d'air filtré m3/h	Vitesses	Puissance batterie (W)	Intensité (A)	Niveau sonore dB(A) à 1,5m	Commande			Couleur	Dim. Ø x H (mm)	Poids (Kg)
AIRPUR 360°	659 672	50	450	3 + 1	230	0,30	54	Ecran tactile	Arrêt anti basculement automatique	Temporisation 1 à 8h	Blanc RAL 9003	300 x 708	9
FILTRE AIRPUR 360°	890 369	Kit filtre de rechange pour purificateur AIRPUR 360° : filtre à fibres, HEPA et à charbon actif											

CARACTERISTIQUES GENERALES

Écran LCD tactile permettant de vérifier les différentes fonctions :

- Indicateur par couleurs et numérique PM25 (µg/m³) de la qualité de l'air ambiant
- % H.R. et température ambiante
- Temporisateur 1-8 h.
- Témoin de changement de filtre
- Mode de blocage

4 modes de fonctionnement :

- MANUEL : Sélection de 3 vitesses.
- SMART : Ajuste la vitesse en fonction de la qualité de l'air
- NUIT : Fonctionne à la vitesse la plus basse pour minimiser le bruit
- TEMPORISATEUR : programmable 1-8 h

Lampe U.V.

Télécommande à distance

Moteur à courant continu

Arrêt anti-basculement automatique

PRINCIPES

Traite silencieusement l'air ambiant en 4 étapes :

1. Pré-filtre à fibres (classé F7*) capte les particules fines et de grandes dimensions (PM_{2,5} et PM₁₀) tout en protégeant votre appareil.
2. Filtre antimicrobien HEPA (Filtre de haute efficacité) classé H13**, retient les particules (poussières, spores, pollens, bactéries, virus) jusqu'à PM_{2,5} avec une efficacité de 99,99%.
3. Filtre à charbon actif pour traiter les polluants type fumées, mauvaises odeurs, vapeurs, substances nocives volatiles, composés organiques.
4. Lampe UV à ondes courtes (ne génère pas d'Ozone) programmable, traitant l'air dans la colonne pour éradiquer microbes et bactéries.

* Pour une hauteur sous plafond de 3m - ** Selon norme européenne EN779 et EN182



Filtre à fibres + filtre HEP
+ filtre charbon actif



Ecran LCD tactile avec indication de la QAI



Lampe U.V.
Pour exterminer virus, bactéries et acariens



Télécommande

AIRPUR 2N



LES + PRODUIT

- Ultra-silencieux et économique
- Indicateur QAI couleur
- Indicateur changement filtres

APPLICATION

- Résidentiel, hôtellerie, salle d'attente, petit commerce et paramédical, bureau, pour des pièces jusqu'à 50m²

CARACTERISTIQUES TECHNIQUES

AIRPUR 2N	Code	Surface maxi traitée	Débit d'air filtré m ³ /h	Vitesses	Puissance batterie (W)	Intensité (A)	Niveau sonore dB(A) à 1,5m	Commande	Couleur	Dim. LxHxP (mm)	Poids (Kg)
AIRPUR 2N	659 673	50	390	3 + 1	40	0,20	23-52	Ecran tactile	Blanc RAL 9003	371 x183 x470	5,3 Installation au sol
FILTRE AIRPUR 2N	890 370	Kit filtre de recharge pour purificateur AIRPUR 2N : filtre à fibres ePM ₁₀ , HEPA ePM _{2,5} et à charbon actif									

CARACTERISTIQUES GENERALES

Écran LCD tactile indiquant les états des différentes fonctions :

- Indicateur de qualité d'air par couleurs
- Option d'extinction de l'éclairage écran
- Temporisateur 1-12 h.
- Témoin de changement de filtre

4 modes de fonctionnement :

- MANUEL : Sélection de 3 vitesses.
- AUTO : Ajuste la vitesse en fonction de la qualité de l'air
- NUIT : Fonctionne à la vitesse la plus basse pour minimiser le bruit
- TEMPORISATEUR : programmable 1-12 h

Moteur brushless

PRINCIPES

Traite silencieusement l'air ambiant en 4 étapes :

1. Pré-filtre à fibres (classé G4*) capte les particules de grandes dimensions (PM₁₀) tout en protégeant votre appareil.
2. Filtre HEPA (Filtre de haute efficacité) classé H13**, retient les particules (spores, poussières, pollens, acariens, bactéries, virus) jusqu'à PM_{2,5} avec une efficacité de 99,97%.
3. Filtre à charbon actif pour traiter les polluants type fumées, mauvaises odeurs, vapeurs, composés organiques chimiques aromatiques et organiques volatils.

* Pour une hauteur sous plafond de 3m,
** Selon norme européenne EN779 et EN182



Filtre à fibres + filtre HEPA + filtre charbon ac

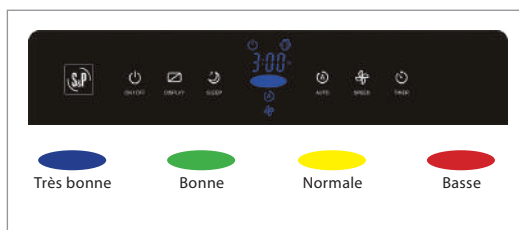
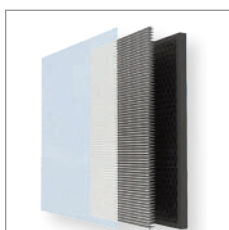

Ecran LCD tactile avec indication de la QAI

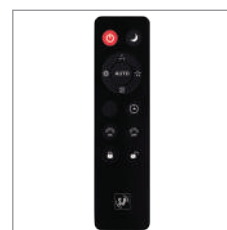

Télécommande



PULSIVE



LES + PRODUIT

- Traitement global de l'humidité
- Pas de réseau de gaines à prévoir
- Fonctionnement autonome

APPLICATION

- Maisons de plain-pied ou à étages jusqu'à 250 m², peu ou pas isolées, ponts thermiques, fuites du bâti.
- Moisissures, condensation, bactéries et tous les problèmes dus à l'excès d'humidité

CARACTERISTIQUES TECHNIQUES

PULSIVE	PULSIVE
Code	600 492
Surface à traiter (m ²)	250
Tension (V) 50 Hz	230
Puissance batterie (W)	500
Puissance de fonctionnement (W)	9
Ø Raccordement (mm)	200
Niveau sonore (dB(A))	28
Poids (kg)	7,8
Filter surdimensionné 95 x 26 cm	•
Bouche extra-plate Design	1 x Ø 200 mm
Conduit Longueur 1,5 m	1 x Ø 200 mm
FILTRE PULSIVE	970 170

PRINCIPES DE FONCTIONNEMENT

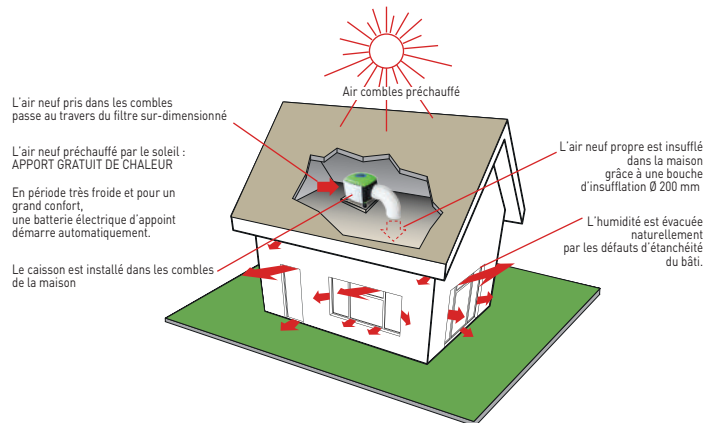

Filter surdimensionné



Pose dans les combles



Conduit souple Ø200mm



Bouche design Ø 200 mm

Maison sans PULSIVE



Avant

Après 1H de fonctionnement Après 6H de fonctionnement



Humidité portée à 100%



Humidité rapportée entre 65/75%



Humidité rapportée entre 45/65%

VALEUR IDEALE

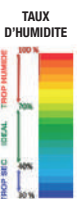

Maison avec PULSIVE

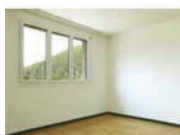

Après



* Modélisation maison : Université de Nottingham

DIMENSIONS (MM)

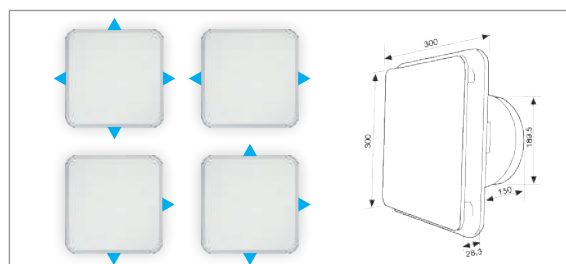
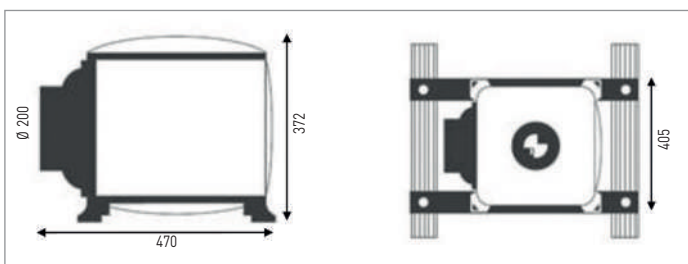

PULSIVE ROOF



LES + PRODUIT

- Traitement global de l'humidité
- Pas de réseau de gaines à prévoir
- Fonctionnement hiver et été

APPLICATION

- Maisons de plain-pied ou à étages jusqu'à 250 m², peu ou pas isolées, ponts thermiques, fuites du bâti.
- Moisissures, condensation, bactéries et tous les problèmes dus à l'excès d'humidité

CARACTERISTIQUES TECHNIQUES

PULSIVE ROOF	PULSIVE ROOF 1S
Code	600 498
Surface à traiter (m ²)	250
Tension (V) 50 Hz	230
Puissance batterie (W)	500
Puissance de fonctionnement (W)	9
Ø Raccordement (mm)	200
Niveau sonore (dB(A))	28
Poids (kg)	9,2
Filtre à air conique (air extérieur)	•
Filtre à air (comble)	•
Bouche extra-plate Design	1 x Ø 200 mm
Conduit Longueur 1,5 m	1 x Ø 200 mm
FILTRE GAINE PULSIVE ROOF	970339
FILTRE COMBLE PULSIVE ROOF	970338

PRINCIPES DE FONCTIONNEMENT

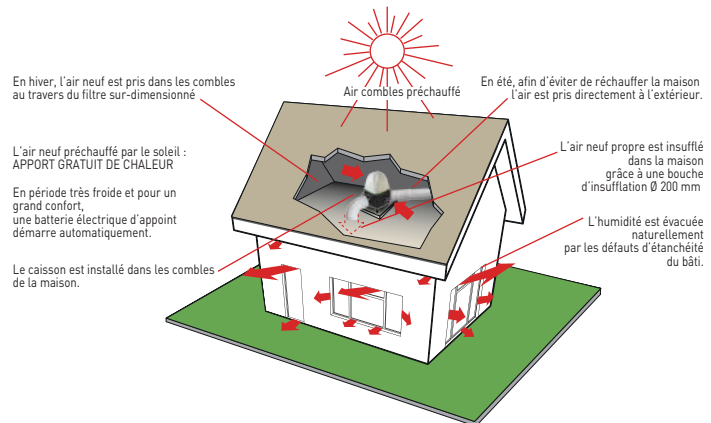

Filtre surdimensionné

Piquage Ø 200 mm



Pose dans les combles

Maison sans PULSIVE

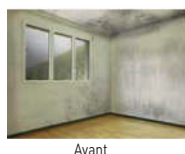

Avant

Après 1H de fonctionnement



Humidité portée à 100%



Humidité rapportée entre 65/75%



Humidité rapportée entre 45/65%

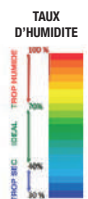

Maison avec PULSIVE

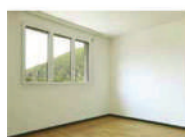

Après



VALEUR IDEALE

* Modélisation maison : Université de Neogram

DIMENSIONS (MM)

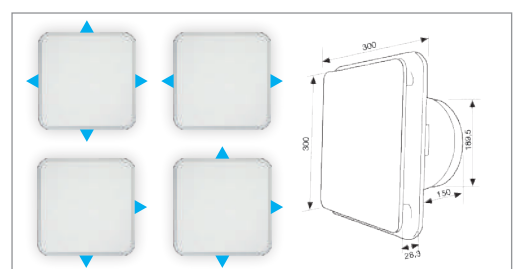
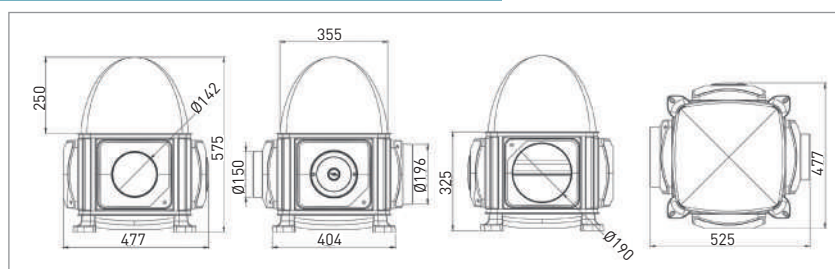

DHUM



LES + PRODUIT

- Compact et portable
- Mobile et facile à installer
- Esthétique

GAMME

- Habitat individuel, petits locaux tertiaire

GAMME

- De 12 à 30 Litres / Heures
- Pour 30 à 50 m²

CARACTERISTIQUES TECHNIQUES

DHUM	Code	Surface traitée (m ²)	Température de fonctionnement	Capacité du réservoir	Performance de déshumidification à 30°C et 80% H.R.	Niveau sonore (dB(A))	Puissance (W)	Intensité (A)	Dimensions (mm) L x P x H	Poids (Kg)
DHUM 12 EN	658 657	30	5-32°C	2 litres	12 L/24 H	40	260	1,4	365 x 490 x 220	12
DHUM 16 EN	658 658	40	5-32°C	2 litres	16 L/24 H	42	350	2,1	365 x 490 x 220	13
DHUM 20 EN	658 659	45	5-32°C	2 litres	20 L/24 H	42	415	2,2	365 x 490 x 220	13
DHUM 30 EN	658 660	50	5-32°C	7 litres	30 L/24 H	46	520	2,3	481 x 286 x 628	19

CARACTERISTIQUES GENERALES

Compresseur rotatif très silencieux
 Humidostat électronique : sélection du taux d'humidité souhaité et affichage de l'humidité ambiante (plage de réglage détection d'humidité de 60 à 90%)
 2 vitesses et 3 modes de fonctionnement : manuel, continu et automatique (sélection de l'humidité en fonction de la température ambiante)
 Temporisateur programmable entre 1 et 24h
 Fonction dégivrage (s'active quand la température ambiante est inférieure à 15°C),

température de fonctionnement : 5-32°C
 Redémarrage automatique en cas de coupure électrique
 Indicateur de saturation du réservoir (déconnexion de l'unité quand le réservoir d'eau est plein) - Accès facile au réservoir
 Poignées de transport
 Moteur monophasé 230V 50 Hz
 Filtre lavable

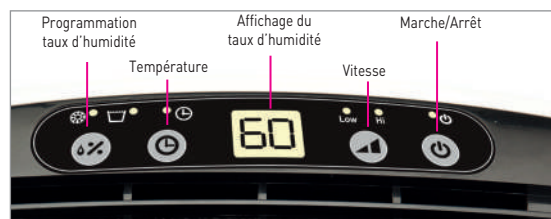

Filtre lavable

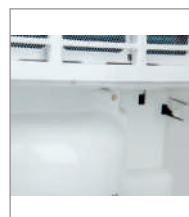

Evacuation des condensats



Réservoir



Roulettes

ARTIC N/JET

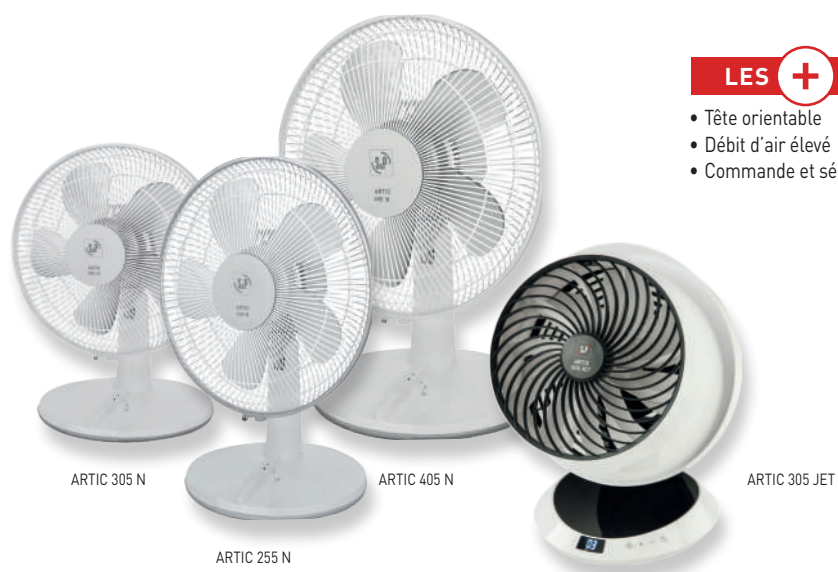

LES + PRODUIT

- Tête orientable
- Débit d'air élevé
- Commande et sélecteur de vitesse à distance (ARTIC JET)

CARACTERISTIQUES TECHNIQUES

ARTIC	Code	Pose	Puissance (W)	Vitesses	Débit d'air maxi* (m3/h)	Vitesse d'air (m/s)	Niveau sonore (dB(A))	Tête		Protection thermique	Dimensions		Couleur	Poids (Kg)
								inclinaison	oscillante		Ø hélice (mm)	hauteur (mm)		
ARTIC 255 N	650 109	Table	35	2	1105	3,2	48	•	•	•	255	420		2,1
ARTIC 305 N	650 110	Table	35	3	2015	2,15	56	•	•	•	300	500	Gris	2,8
ARTIC 405 N	650 111	Table	50	3	3300	2,65	62	•	•	•	400	590		3,2

Référence	Code	Pose	Puissance (W)	Vitesses	Débit d'air maxi* (m3/h)	Vitesse d'air (m/s)	Niveau sonore (dB(A))	Tête		Protection thermique	Dimensions		Couleur	Poids (Kg)
								inclinaison	oscillante		Ø hélice (mm)	LxAxH(mm)		
ARTIC 305 JET	650 115	Sol	30	12	2100	3,6	53	•	•	•	270	350x320x400	blanc-noir	3

*Le débit indiqué induit selon norme IEC60879

CARACTERISTIQUES GENERALES

Circulateur d'air compact, spécialement conçu pour obtenir une projection aérodynamique d'un grand volume d'air et sur une grande portée.

12 vitesses

Tête inclinable de 0 à 90° pour optimiser la distribution de l'air

Hélice 7 pales

Grille frontale avec directrice pour obtenir un dard pouvant atteindre une portée de 6m

Moteur DC brushless, silencieux et de faible consommation, 30W

Protection thermique

Temporisation 1 à 15h

Commande à distance magnétique (se fixe sur l'embase)

Poignée de transport

Classe II



Orientations



Sélecteur de vitesse



Commande à distance



Principe Effet «Coanda»

ARTIC PM/PRC/R



LES + PRODUIT

- 3 vitesses de ventilation
- Tête fixe ou oscillante

CARACTERISTIQUES TECHNIQUES

ARTIC	Code	Pose	Ø de l'hélice (mm)	Vitesses	Hauteur (mm)	Débit d'air (m ³ /h)	Vitesse d'air (m/s)	Orientation tête				Program-mation	Fonctions	Commande	Niveau sonore (dB(A))	Puissance (W)	Classe	Poids (Kg)
								fixe	oscillante	2 axes	360°							
ARTIC 405 PM	650 113	Mur	400	3	560	4225 /3403 /2530	3,8	•	•	•		Minuterie réglable de 10 à 180 min.		Cordelette	55	50	II	5
ARTIC 405 PRC	650 114	Mur			560	4225 /3403 /2530	3,8	•	•			Minuterie réglable de 60 à 480 min	Brise et nuit	A distance avec boîtier fourni	50	50		
ARTIC 400 R	650 008	Plafond			350	1050 /950 /760	2,2	•	•	•	•			A distance avec boîtier fourni	41	60		

CARACTERISTIQUES GENERALES

ARTIC 400 R



Commande à distance

ARTIC 405 PM



Sélecteur de vitesse

ARTIC 405 PRC



Commande à distance

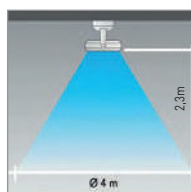

Installation à une hauteur inférieure à 2,30 m

ARTIC



ARTIC 405 CN



ARTIC 405 CN TC

LES + PRODUIT

- Grille de protection démontable
- Poignée de transport

CARACTERISTIQUES TECHNIQUES

ARTIC	Code	Pose	Ø de l'hélice (mm)	Vitesses	Hauteur (mm)	Débit d'air (m3/h)	Vitesse d'air (m/s)	Orientation tête			Programmation	Commande	Niveau sonore (dB(A))	Puissance (W)	Classe	Poids (Kg)
								fixe	oscillante	2 axes						
ARTIC 405 CN	650 112			3	1140 à 1340	4225	3,8	•	•	•		Boîtier sur colonne	55	50	II	5,5
ARTIC 405 CN TC	650 106	Sol	400	6	1140 à 1340	3300	2,65	•	•		de 1 à 9 h Timer ON Timer OFF	Boîtier sur colonne + boîtier télécommande	52	50	Protection thermique	5,5

CARACTERISTIQUES GENERALES

ARTIC 405 CN



Sélecteur de vitesse

ARTIC 405 CN TC



Commande à distance



Sélecteur de vitesse

ARTIC TOWER



LES + PRODUIT

- Embase large et stable
- Esthétique
- Réservoir pour liquide aromatique (non fourni)

CARACTERISTIQUES TECHNIQUES

ARTIC TOWER	Code	Pose	Ø de l'hélice (mm)	Vitesses	Hauteur (mm)	Débit d'air (m3/h)	Vitesse d'air (m/s)	Orientation colonne	Programmation	Commande	Niveau sonore (dB(A))	Puissance (W)	Classe	Couleur	Poids (Kg)
ARTIC TOWER E	653 180	Sol	400	3	560	730	1,6	oscillante	de 1 à 8 h Timer ON Timer OFF	Sur colonne + commande à distance	48	30	II	Silver	5
ARTIC TOWER M	653 179	Sol			560				Sur colonne	Blanc				5	

CARACTERISTIQUES GENERALES

ARTIC TOWER E



Commande à distance



Sélecteur de vitesse



Réservoir + éponge

ARTIC TOWER M



Sélecteur de vitesse



Réservoir + éponge

METEOR



METEOR NT



METEOR ES N

LES + PRODUIT

- Grille de diffusion fixe, rotative ou effet brise
- Mobile et robuste
- Poignée de transport

CARACTERISTIQUES TECHNIQUES

METEOR	Code	Pose	Ø de l'hélice (mm)	Vitesses	Débit d'air (m ³ /h)	Vitesse d'air (m/s)	Orientations	Programmation	Niveau sonore (dB(A))	Puissance (W)	Dimensions L x P x H (mm)	Classe	Poids (Kg)
METEOR NT	653 680	Sol/Mur /Plafond	300	3	5195 /4394 /3905	3	5	Jusqu'à 120 min.	52	55	405 x 200 x 520	II	4,9
METEOR ESN	650 014	Sol		3	2184 /1550 /1250	2,6		Jusqu'à 180 min.	61	36	380 x 170 x 460		2,8

CARACTERISTIQUES GENERALES

METEOR NT



Sélecteur de vitesse



Installation murale ou plafond

METEOR ES N



Commandes

HTB RC



LES + PRODUIT

- Traitement anti corrosion
- Compatible 50/60 Hz
- Fonctionnement possible avec le thermostat TR1

APPLICATION

- Déstratification air chaud/air froid
- Ventilation de confort

CARACTERISTIQUES TECHNIQUES

HTB RC	Code	Ø (m)	Nombre de vitesses	Vitesse d'air (m/s)	Débit maxi (m³/h)	Niveau de pression sonore (dB(A))	Compatibilité fréquence	Classe d'isolation	Poids (Kg)
HTB 75 RC	658 300	800	3	2,2	4000/3640/2540	46	50/60 Hz	IP 44	4,8
HTB 90 RC	658 301	1000		2,3	6000/4950/3340	50			5,2
HTB 140 RC	658 303	1387		1,8	7920/5926/4440	52			5,5
HTB 150 RC	658 302	1405		2,5	10000/7900/5420	53			8,2
KIT RC HTB	700 166	Radio commande à distance avec temporisation 1/3/6 H pour HTB RC - Distance de détection : 6m							
TR1	703 248	Thermostat							

CARACTERISTIQUES GENERALES

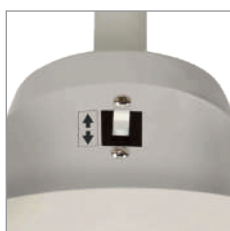

Inverseur du sens de rotation



Régulateur de vitesses fourni



Pales métalliques



En option KIT RC HTB



Thermostat TR1

DIMENSIONS (MM)

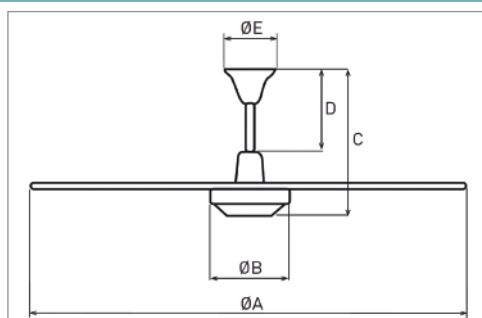

HTB RC	Ø A	Ø B	C	D	E
HTB 75 RC	800	175	395	210	140
HTB 90 RC	1000	175	395	210	140
HTB 140 RC	1387	175	395	230	144
HTB 150 RC	1405	195	410	210	143



LIVRAISON FRANCO DE PORT	A PARTIR DE 800€ net HT
MINIMUM DE FACTURATION :	115€ net HT
Pour une facturation inférieure : frais de gestion :	15€ net HT
Livraison par camion spécial (hayon ou gabarit) : frais supplémentaires :	60€

DELAI DE LIVRAISON DE PRODUITS STOCKES - France continentale :

Volume : nombre d'unités de manutention palettes (normes US ou EUR) inférieur ou égal à 3 : 2 ou 3 jours ouvrés

Volume : nombre d'unités de manutention palettes (normes US ou EUR) supérieur à 3 : 5 à 8 jours ouvrés

Volume : palettes hors normes (US ou EUR) : 5 à 8 jours ouvrés

DELAI DE LIVRAISON PRODUITS HORS STOCK - France continentale et Corse : Nous consulter

MONTANT	FRANCE CONTINENTALE	CORSE	DOM/TOM
SANS CONDUIT SPIRALE (CMS) ≥ 3 m			
de 0 à <400€ net HT	Forfait de 40,00€ net HT	Nous consulter	Nous consulter
de 400 à 800€ net HT	Forfait de 60,00€ net HT		
AVEC CONDUIT SPIRALE (CMS) 3 m ACIER OU ALUMINIUM + CONDUITS PLATS 3 m			
de 0 à <150€ net HT	Forfait de 100,00€ net HT	Nous consulter	Nous consulter
de 150 à <350€ net HT	Forfait de 133,00€ net HT		
de 350 à <550€ net HT	Forfait de 165,00€ net HT		
de 550 à 800€ net HT	Forfait de 187,00€ net HT		
EXPRESS 48H			
de 0 à <150€ net HT	Forfait de 100,00€ net HT	Nous consulter	Nous consulter
de 150 à <350€ net HT	Forfait de 133,00€ net HT		
de 350 à 550€ net HT	Forfait de 165,00€ net HT		
de 550 à 800€ net HT	Forfait de 187,00€ net HT		
SERVICE FLASH 24H GARANTIES			
Tous volumes Commandes passées avant 12h (midi) Prix	Nous consulter	Nous consulter	Nous consulter
NOUS CONSULTER POUR			
CONDUITS 3 m (ACIER OU ALU) - Ø supérieurs à 560 mm		LIVRAISON EXPRESS > 800€	

CONDITIONS GENERALES DE VENTE 2023 / CGV.04.2023

1-GENERALITES

1.1 Les présentes Conditions Générales de vente s'appliquent aux produits vendus par S&P France (ci-après la Société) sous une marque ou un nom commercial lui appartenant ou dont elle assure la distribution.

1.2 Toute commande entraîne nécessairement et à titre de condition substantielle et déterminante l'acceptation sans réserve des tarifs ainsi que des présentes conditions générales de vente de la Société qui constituent le socle de la négociation commerciale.

1.3 Les informations contenues dans les catalogues, tarifs et autres documentations publiées par la Société ne sont données qu'à titre indicatif. Elles ne sauraient engager la responsabilité de la Société se réservant par ailleurs, le droit d'apporter, à tout moment et sans préavis, toute modification utile, sans obligation de modifier les produits précédemment livrés ou en cours de commande.

1.4 Le fait que la Société ne se prévale pas, à un moment donné, de l'une quelconque des présentes conditions générales de vente ne peut être interprété comme valant reconnaissance à se prévaloir ultérieurement d'une quelconque des dites conditions.

1.5 La Société se réserve le droit de suspendre ou de résoudre la vente, totalement ou partiellement en cas de force majeure définie comme tout évènement susceptible d'arrêter, de réduire ou de rendre économiquement non rentable la fabrication des produits, ou le transport des marchandises, ou d'empêcher l'exécution normale du marché.

1.6 Les présentes conditions pourront être modifiées à tout moment moyennant le respect d'un délai de préavis de 1 mois.

1.7 Les présentes conditions générales de vente entrent en vigueur le 1er Octobre 2022.

Elles annulent et remplacent toutes les autres conditions générales diffusées antérieurement par la Société.

1.8 Les présentes conditions générales de vente pourront être complétées par des Conditions Particulières de Vente (CPV) accordées par la Société dans le cadre de sa politique commerciale en contrepartie de la réalisation par l'acheteur de services/fonctions sollicités par la Société afférentes aux opérations d'achat-vente ou d'avantages financiers en contrepartie d'engagements quantitatifs de la part de l'acheteur.

2-OUVERTURE DE COMPTE

2.1 Toute ouverture de compte est consentie sous réserve du respect par le client de la communication à la société des documents suivants :

- Extrait Kbis de moins de 3 mois
- Relevé d'identité bancaire en cours de validité
- Une première commande

2.2 Par dérogation aux dispositions de l'article « Paiement » infra, après toute ouverture de compte, la première facture émise par la Société est payable comptant.

3-COMMANDES

3.1 Tout client est présumé être un professionnel averti ; il doit d'assurer que le matériel qu'il commande est adapté aux besoins de l'utilisateur final et conforme à l'ensemble des réglementations en vigueur.

3.2 Toute commande nécessairement écrite ou transmise par voie d'EDI, ne devient définitive qu'après son acceptation par la Société. L'acceptation pourra résulter de l'expédition des produits. L'expédition partielle vaudra acceptation partielle.

3.3 Toute modification ou résolution de la commande ne peut être prise en considération que si elle est parvenue par écrit avant l'expédition des produits, la date de présentation de la lettre du client et le bon de prise en charge du transporteur faisant respectivement foi, la Société demeurant entièrement libre de la suite qu'elle entend donner à cette demande.

3.4 La Société se réserve la possibilité de réclamer à tout moment la production de garanties ; tel sera notamment le cas dans des situations impliquant une détérioration du crédit, une augmentation du risque économique, un amoindrissement des garanties et sûretés possibles que peut offrir l'acquéreur.

3.5 Les expéditions sont faites Franco de port en France Continentale et en Corse à partir de 800€ net HT et suivant le tableau des conditions de transport de l'année en cours.

3.6 Le minimum de facturation est fixé à 115€ net HT. Pour toute commande d'un montant inférieur, il sera appliqué 15€ HT de frais de gestion.

4-LIVRAISONS ET DELAIS

4.1 Les délais de livraison ne courent qu'à partir du jour où la Société est en possession de toutes les informations nécessaires à l'exécution de la commande et a accepté celle-ci.

4.2 Les délais de livraison ne sont donnés qu'à titre indicatif et sans engagement. De ce fait, les retards éventuels ne peuvent donner lieu à des versements d'indemnités ou annulation. Ils s'entendent départ «S&P France».

4.3 La Société s'efforcera cependant à tenir l'acheteur informé en cas de retard ou différé de livraison totale ou partielle.

4.4 Conformément aux dispositions de l'article 442-6, I, 8e du Code du Commerce, la Société ne peut se voir imposer par l'acheteur une déduction d'office du montant de ses factures de tous rabais ou pénalités de quelque nature que ce soit qui seraient appliqués sans même que la Société n'ait été en mesure de les négocier au préalable, de contrôler et de reconnaître la réalité du grief correspondant. En outre, la Société exclut toute application de pénalités qui ne soient pas proportionnelles au préjudice réellement subi par l'acheteur du fait du manquement reconnu par le vendeur.

4.5 Tout changement d'adresse de livraison demandé par le client après le départ de la marchandise de la Société, fera l'objet d'une facturation équivalente à 10% du montant total de la commande.

4.6 Toute livraison par camion spécial (hayon ou gabarit) demandé par le client, fera l'objet d'une facturation supplémentaire forfaitaire de 60€ HT.

5- TRANSPORT ET RECEPTION

5.1 Toutes les marchandises voyagent aux risques et périls du client, quel que soit le mode de transport ou les modalités de règlement du prix du transport, franco ou port dû.

5.2 Il appartient au client destinataire, en cas d'avarie, de perte ou de retard de livraison dus à la faute ou à la négligence des transporteurs, même choisis par la Société, de faire toutes les réserves en présence du chauffeur sur le bordereau de livraison dûment daté et signé, avec une confirmation au transporteur par lettre recommandée dans les trois (3) jours de la livraison conformément à l'article L133-3 du Code de Commerce et d'en adresser une copie assortie du bon de livraison concerné par lettre recommandée avec demande d'avis de réception au siège de la Société dans les huit (8) jours à compter de la réception de la marchandise à peine de forclusion de la réclamation à l'égard de la Société.

5.3 En cas de réclamation reconnue justifiée, la responsabilité de la Société est limitée au remplacement de la pièce défectueuse, sans qu'il puisse être demandé d'indemnités à quelque titre que ce soit.

5.4 En outre, conformément aux dispositions de l'article 442-, I, 8e du Code du Commerce, la Société ne peut se voir imposer par l'acheteur un refus ou un retour de marchandises sans même que la Société n'ait été en mesure de contrôler et de reconnaître la réalité du grief correspondant.

6-PRIX

6.1 Les prix des produits sont fixés par le Tarif Public en vigueur le jour de la commande. Le Tarif Public de la Société pourra être modifié en cours d'exercice moyennant le respect d'un préavis d'un (1) mois.

6.2 Les prix du Tarif Public s'entendent en Euros, hors taxes.

6.3 Sauf information contraire, tout devis présentant une offre particulière est valable pendant une durée de un (1) mois.

6.4 Les valeurs de franco, de minimum de commande et les frais forfaitaires de port selon les gammes de produits et zones de livraison sont précisés dans un document annuel spécifique.

7-PAIEMENT

7.1 Le client choisit, après accord avec la Société, l'un des modes de règlement ci-dessous définis pour lesquels la facture est considérée comme réglée dans les conditions ci-après :

- Virement : le jour où la somme est créditée sur le compte de la Société
- Chèque bancaire : les chèques doivent être transmis au moins cinq (5) jours calendaires avant le jour de l'échéance de la facture, le cachet de la poste faisant foi.
- Billet à ordre : les effets régularisés pour leur encaissement doivent être parvenus à la Société dans un délai de quinze (15) jours à compter de la date de la facture.
- Traite directe : le jour de l'échéance de l'effet.

7.2 Les factures sont payables, en totalité, à quarante-cinq (45) jours fin de mois date de facture ou soixante (60) jours calendaires date de facture au choix de la Société, sous réserve de l'application d'accords dérogatoires dans le domaine d'activité de la Société.

7.3 Aucun escompte n'est accordé pour paiement anticipé.

7.4 Les litiges éventuels, tant sur la qualité que sur la quantité d'une livraison, ne dispensent pas le client de régler les factures à échéance. Toutes les déductions d'office et/ou de compensations, quelle qu'en soit la cause, ne pourront pas être

opérées par nos clients qu'après accord préalable et écrit de la Société.

7.5 Tout paiement effectué postérieurement à la date de paiement figurant sur la facture entraînera de plein droit, au choix de la Société :

- l'application d'intérêts de retards calculés sur la base du taux d'intérêt de la BCE majoré de dix (10) points de pourcentage conformément à l'article L 441-6 c.com et D 441-5 c.com tout retard de paiement entraîne de plein droit, outre les pénalités de retard, une obligation pour le débiteur de payer une indemnité forfaitaire de quarant (40)€ pour frais de recouvrement.
- et/ou la déchéance du terme et en conséquence l'exigibilité immédiate de toutes les sommes restant dues à la Société, même non échues et l'exigibilité de la restitution des marchandises restant impayées aux frais (transport) du client.
- et/ou la résiliation de la vente, sans préjudice du jeu de la clause de réserve de propriété mentionnée à l'article ci-après, la propriété des marchandises livrées et non payées n'ayant pas été transférée au client.
- et/ou le droit au profit de la Société de suspendre et/ou de renoncer à l'exécution des ventes en cours.
- et/ou d'exiger un paiement en contre remboursement pour les ventes futures jusqu'à parfait apurement de la situation.
- et/ou la compensation des montants dus avec toutes les sommes à devoir à quelque titre que ce soit à l'égard du débiteur défaillant.

En cas de recouvrement judiciaire par voie d'huissier, les sommes nettes dues hors taxes seront majorées à titre de clause pénale d'une indemnité fixée forfaitairement à vingt (20)%, nonobstant l'application de pénalités de retard visées ci-avant.

8-RETOUR DE MATERIEL

8.1 Aucun retour ni reprise de produits livrés ne pourra avoir lieu sans l'accord exprès et préalable de la Société.

8.2 En tout état de cause, ne seront acceptés que les retours de marchandises en bon état, présentées dans leurs emballages d'origine, accompagnées de leur facture d'achat et expédiés en port payé.

8.3 Les matériels de série à usage spécifique d'un chantier, hormis les conduits de ventilation en acier galvanisé ou aluminium, ne pourront être repris qu'à leur prix net diminué forfaitairement de 20%.

8.4 Les matériels de série en stock chez nos clients ne pourront être repris qu'à leur prix net diminué de 20% par année commencée à compter de la date de la facture et qu'après visite et constat d'un représentant de la Société sur le lieu de stockage.

8.5 Les matériels spécifiques ou sur mesure ne sont ni repris ni échangés.

9- RESERVE DE PROPRIETES

9.1 La Société conservera la propriété des marchandises vendues jusqu'au paiement intégral du prix d'achat, en principal, frais et intérêts. En conséquence, la Société se réserve le droit de revendiquer entre les mains du client l'entière propriété des marchandises vendues et non encore payées sans pour autant modifier les responsabilités du client qui doit supporter les charges et assurances des marchandises dès la livraison effectuée. En cas de revendication, les marchandises retrouvées en stock chez l'acheteur seront réputées être celles impayées. Les acomptes versés resteront acquis à la Société à titre de dédommagement et intérêts. La remise de titre ou effet créant une obligation de payer ne constitue pas paiement.

9.2 Tout client pourra revendre les marchandises dans le cadre de l'exploitation normale de sa entreprise mais il perdra cette faculté dès lors qu'il n'est plus à même d'effectuer les règlements.

10-GARANTIE ET SERVICE APRES-VENTE

10.1 Nos clients bénéficient d'une garantie sur les marchandises vendues dans les conditions suivantes et en tout état de causes à condition que le matériel ait été installé dans les règles de l'art, conformément à sa destination, sans modification puis utilisé et entretenu dans des conditions normales.

10.2 Sauf accord au préalable ou spécification particulière dans les documents commerciaux de la Société, la garantie légale de conformité est fixée à 2 ans à compter :

- de la date de facturation par notre client distributeur à son client installateur ou utilisateur (facture du distributeur faisant foi).
 - ou de la date de facturation par la Société directement à son installateur ou à un utilisateur final.
- La garantie légale de conformité s'applique selon les dispositions en vigueur du Code de la Consommation (articles L211-1 à L211-14 et article 1641 et suivants du Code Civil).

10.3 La garantie se limite au remplacement, main d'oeuvre d'atelier comprise, du matériel ou des pièces dont le fonctionnement est reconnu défectueux, suite, le cas échéant, à une expertise diligentée par la Société. Les frais de dépose-repose ainsi que les frais d'acheminement du matériel défectueux jusqu'aux locaux de la Société restent à la charge du client qui sollicite la mise en jeu de la garantie. Les éventuels frais de transport de retour des marchandises vers les locaux du client seront à la charge de la Société.

10.4 La garantie ainsi définie exclut tous dommages, intérêts ou pénalités.

10.5 Le remplacement d'une pièce pendant la période de garantie ne prolonge pas la durée de garantie du matériel.

10.6 Dans l'hypothèse où le matériel défectueux n'est plus sous garantie, la Société établira un devis de réparation, pièces et main-d'oeuvre, qui devra être accepté par le client avant intervention. Les frais de dépose-repose ainsi que le transport aller et retour seront à la charge du client.

11-ETUDES, CONTROLES ET ESSAIS

11.1 Lorsque les collaborateurs de la Société apprenent un conseil, effectuent une sélection et/ou établissent des schémas ou plans de dimensionnement pour le compte de tiers, ces informations ne constituent jamais une étude de l'installation concernée et n'engagent pas la responsabilité de la Société.

11.2 Tout acheteur, utilisateur, maître d'oeuvre ou d'ouvrage désirant obtenir des résultats spécifiques, notamment en phase avec les réglementations en vigueur ou les règles de l'art devra s'assurer les conseils de sociétés autorisées.

11.3 L'ensemble des informations obtenues grâce à l'utilisation par quiconque des logiciels de sélection aéronautique édités par la Société n'ont qu'un caractère indicatif et en sont pas susceptibles d'engager la responsabilité de la Société.

11.4 L'ensemble des essais sur le site qui pourraient être réalisés par les collaborateurs de la Société après installation, n'ont qu'un caractère indicatif. Les résultats de ces essais ou les calculs qui pourraient en dériver ne sauraient engager la responsabilité de la Société. Le montage, le raccordement et/ou la mise en service des marchandises ne sont jamais de la compétence de la Société, qui se réserve néanmoins la possibilité d'intervenir en qualité de conseil rémunéré.

12- PRESTATIONS DE SERVICE

La Société peut être amenée à acheter des prestations de services à ses acheteurs qui soient de nature à favoriser la revente des marchandises aux clients finaux, sous réserve de leur formalisation dans le cadre d'un contrat signé entre les deux parties, dans le respect des conditions fixées à l'article 441-7 du Code de Commerce.

En outre, les factures doivent être établies après réalisation de la prestation et en conformité avec l'article 441-3 du Code de Commerce. Elles sont soumises au taux normal de TVA en vigueur.

Elles ne sont pas compensables avec les factures de fourniture de produits de la Société et ne peuvent donc être déduites du règlement de ces dernières, sous réserve de l'accord préalable de la Société.

13- JURIDICTIONS

13.1 Tout litige pouvant naître à l'occasion ou en rapport avec les présentes conditions générales de vente sera soumis au Tribunal de Commerce du siège social de la Société à qui les parties attribuent expressément compétence exclusive, même en cas de pluralité des défendeurs ou d'appel en garantie et quelque soit le lieu de livraison des marchandises commandées.

13.2 Il appartient au récipiendaire de cette facture de s'assurer que la version du document ci-dessus est valide.

14-PROTECTION DES DONNEES

Conformément à la Loi Informatique et Libertés du 6 Janvier 1978, les clients de la Société sont informés qu'ils disposent des droits d'interrogation, de consentement, d'accès, de modification, d'opposition, de rectification et de désinscription sur les données personnelles les concernant.

En outre, la Société fait connaître à ses clients qu'elle est en conformité aux dispositions de la directive européenne RGPD.

15-IDENTIFICATION UNIQUE

Suivant l'article R541-173, tout producteur indique l'identifiant unique prévu à l'article L.541-10-13.

• IDU Ecosystem (DEEE ménager)

L'identifiant unique FR003514_05QRVZ atteste de l'enregistrement au registre des producteurs de la filière EEE, en application de l'article L.541-10-13 du Code de l'Environnement a été attribué par l'ADEME à la société S&P France - Systèmes de Ventilation - RCS PERPIGNAN 309 257 418. Cet identifiant atteste de sa conformité au regard de son obligation d'enregistrement au registre de producteur d'Equipements Electriques et Electroniques et de la réalisation de ses déclarations de mises sur le marché auprès d'Ecosystem.

• IDU Corepile (filiière piles et batteries)

Adhérent n°0357 - IDU FR0003514_06AWL0

• IDU Ecologic (DEEE issus des Equipements Electriques et Electroniques professionnels)

Adhérent n° M1730 - IDU FR003514_05QRVZ

• IDU Valobat (REP Produits et matériaux de construction du secteur du bâtiment) - FR00314-06GDOL



Un produit installé
toutes les **6** secondes
dans le monde.

S&P France
Avenue de la Côte Vermeille
66300 THUIR

04 68 53 02 60

spfrance@solerpalau.com
www.solerpalau.fr



Soler&Palau  Ventilation Group