

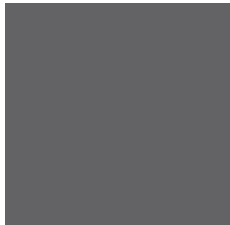

Smart [PRO] 2.0

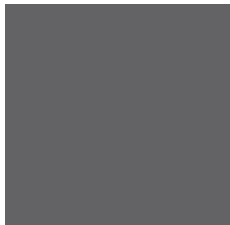
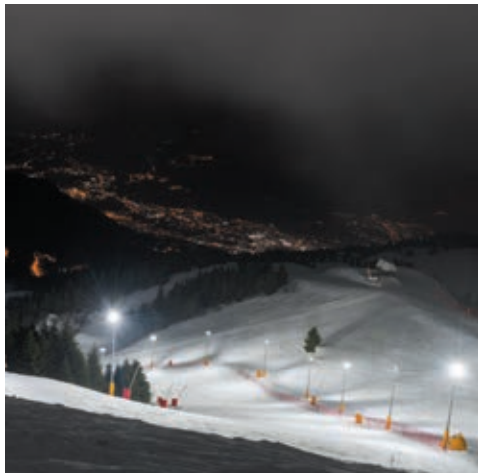

CONTENU

- 4 Smart [PRO] 2.0
- 8 Gamme de produits
- 10 Avantages
- 18 Caractéristiques techniques
- 22 Smart [PRO] 2.0 | 1M
- 32 Smart [PRO] 2.0 | 2M
- 42 Smart [PRO] 2.0 | 2+2M
- 50 Smart [PRO] 2.0 | 3x2M
- 58 Services GEWISS



Smart [PRO] 2.0

Smart [PRO] 2.0 a été amélioré et est maintenant plus intelligent que jamais.

La gamme de projecteurs LED destinée à l'éclairage des installations sportives et aux grands espaces a été enrichie d'une nouvelle version haute puissance 3X2M et d'un niveau de performance encore plus élevé,

pour un éclairage plus lumineux et une lumière de bien meilleure qualité. De plus, cette nouvelle gamme peut communiquer avec des produits interactifs, ce qui rend les systèmes plus intelligents et facilite une gestion experte et efficace.

Smart [PRO] 2.0 | **3x2M**

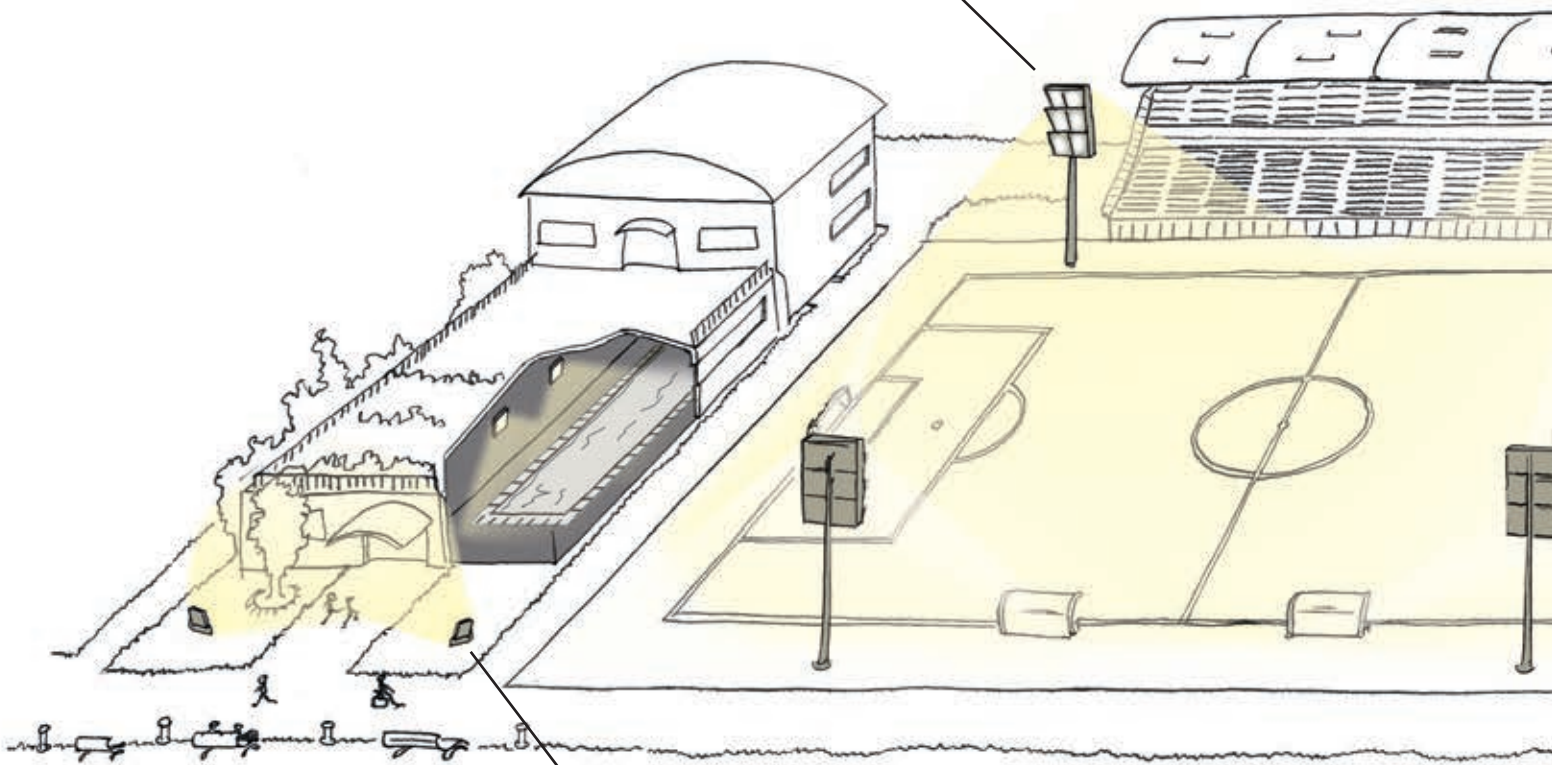

Smart [PRO] 2.0 | **1M**

Smart [PRO] 2.0 | **2M**

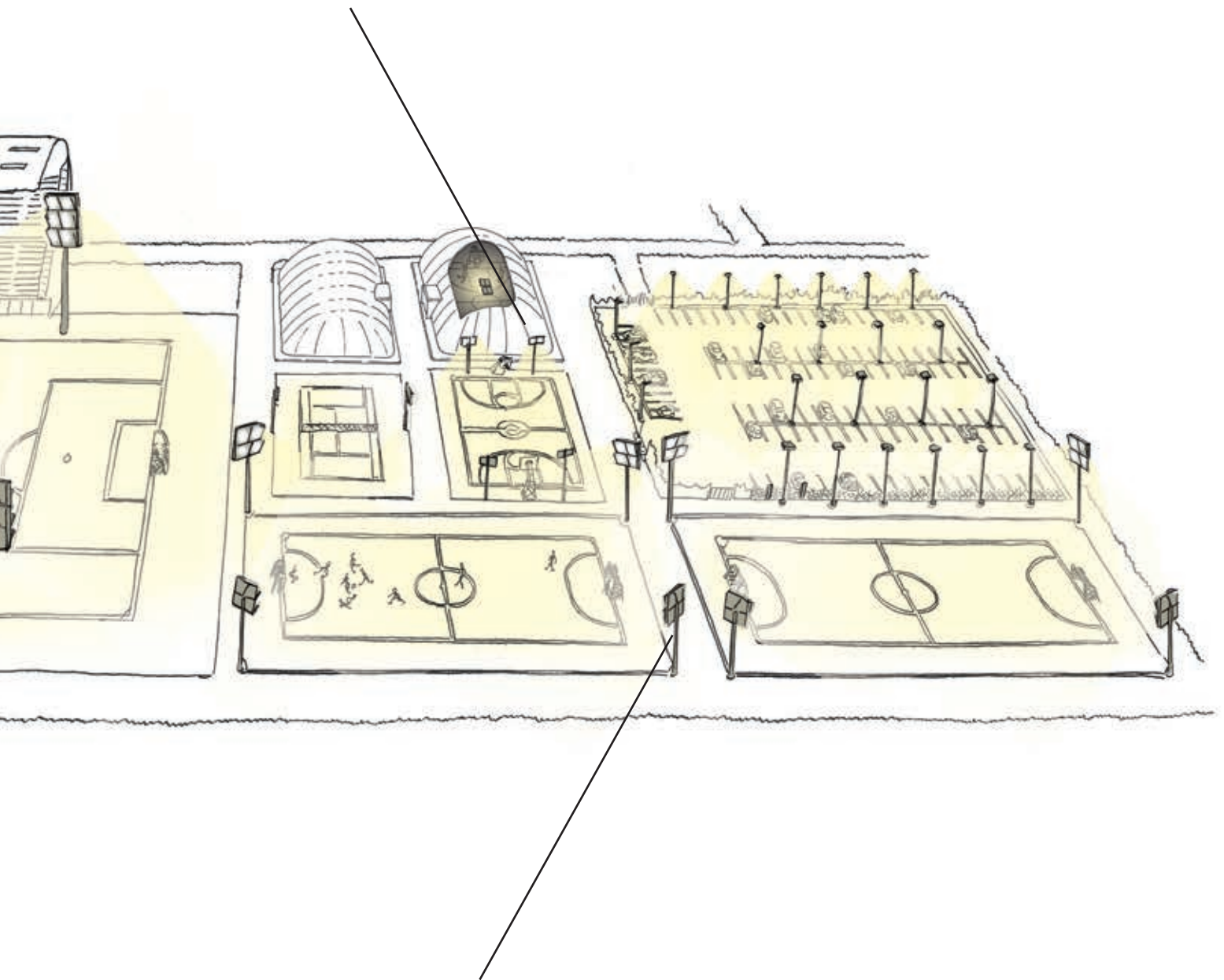

Smart [PRO] 2.0 | **2+2M**

LA GAMME DE PRODUITS



Smart [PRO]_{2.0} | 1M

Smart [PRO] 2.0 | 1M est un projecteur LED de puissance moyenne destiné à l'éclairage extérieur et intérieur. Doté de nouvelles LED et de nouveaux systèmes de contrôle, il combine un design simple et compact et la technologie pour une haute performance technique, en exploitant de façon optimale le potentiel optique. Il est adapté à l'éclairage des espaces suivants : façades, périmètres industriels, zones piétonnes et petites installations sportives.



Smart [PRO]_{2.0} | 2M

Smart [PRO] 2.0 | 2M est un projecteur LED de puissance moyenne destiné à l'éclairage extérieur et intérieur. La modularité du projecteur offre une meilleure performance en assurant la qualité et l'efficacité. L'introduction de nouvelles LED et de nouveaux systèmes de commande permet d'utiliser le projecteur dans différentes applications. Il est adapté à l'éclairage des espaces suivants : ronds-points, places publiques, parkings ou petites installations sportives.



Smart [PRO]_{2.0} | 2+2M

Smart [PRO] 2.0 | 2+2M est un projecteur LED de haute/moyenne puissance destiné à l'éclairage extérieur et intérieur. Il comprend 4 modules haute performance, avec une variété d'optique, et est adapté à l'éclairage de grandes, moyennes et petites zones et aux installations sportives.



Smart [PRO]_{2.0} | 3x2M

Smart [PRO] 2.0 | 3x 2M est le nouveau projecteur LED haute puissance, pour l'éclairage intérieur ou extérieur. Plus performant, ce projecteur est facile à utiliser dans les grandes zones et installations sportives et offre ainsi d'excellentes performance en toutes circonstances. Facile à installer en toute sécurité, Smart [PRO] 2.0 | 3x 2M est fourni avec divers supports, adaptés à divers domaines d'application.



Smart [PRO] 2.0

MODULARITÉ

La gamme **Smart [PRO] 2.0** a été conçue en fonction de la modularité de l'unité optique. Elle permet une flexibilité extrême parmi les différents types de produits et, par conséquent, la possibilité d'avoir une solution optimale pour tout type d'application.



FLEXIBILITÉ

La gamme Smart [PRO] 2.0 peut être configurée selon le design, avec des paramètres entièrement flexibles tels que la température de couleur, le type de puissance, le type optique, et associés à des systèmes intelligents INTERACTIFS. Pour une flexibilité et une personnalisation maximales.

CONNECTIVITÉ

Les nouveaux projecteurs Smart [PRO] 2.0 sont conçus pour communiquer avec les systèmes INTERACTIFS, ce qui permet à l'utilisateur de créer des systèmes d'éclairage intelligents afin de surveiller la consommation, la gestion de la lumière, la détection de stationnement et bien plus encore.

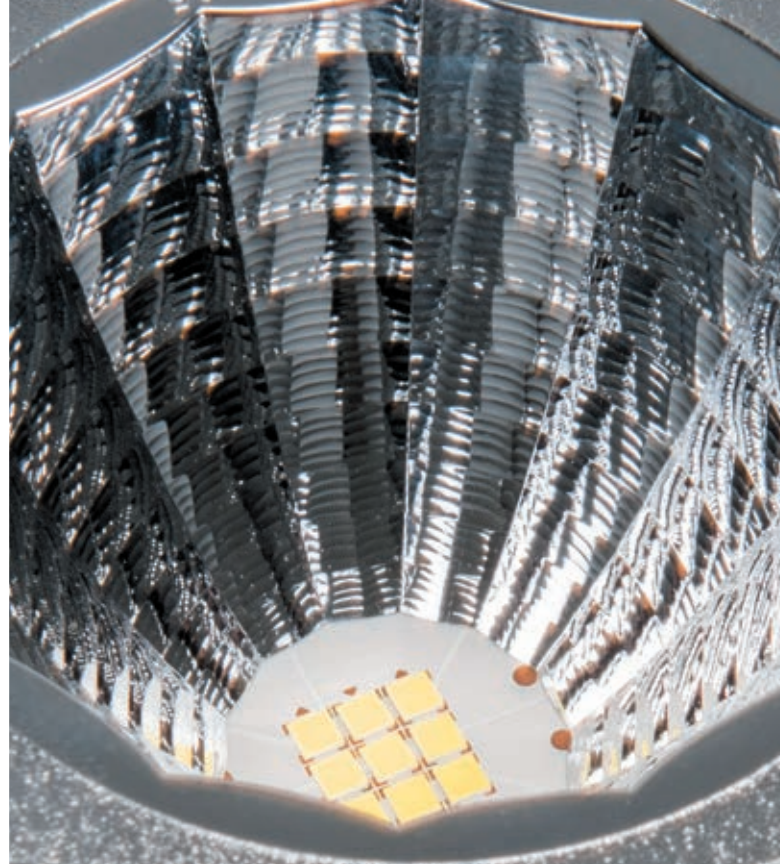
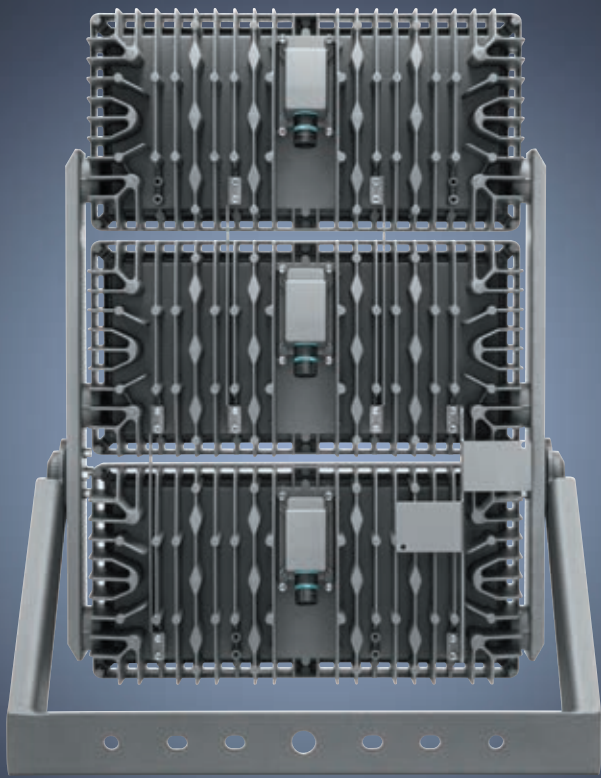

Robustesse et précision exceptionnelle

Grâce à sa conception compacte et ses différentes options d'installation, la gamme **Smart [PRO] 2.0** est idéale pour tout type d'installation d'éclairage, même dans les environnements les plus difficiles. La structure robuste en aluminium moulé sous pression et **le connecteur pratique** rendent le produit idéal pour **les installations intérieures et extérieures**.

Protection contre l'éblouissement

La gamme **Smart [PRO] 2.0** a été développée pour assurer **un éclairage de haute qualité, sans compromettre le confort visuel**. La grille d'orientation et l'accessoire spécial « Louvre Kit », conçus spécifiquement pour la gamme **Smart [PRO] 2.0** permettent à l'utilisateur de réduire considérablement l'éblouissement et d'obtenir un éclairage plus précis et contrôlé, pour toutes les applications.

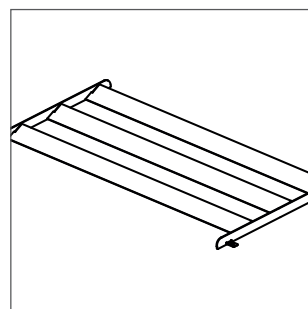

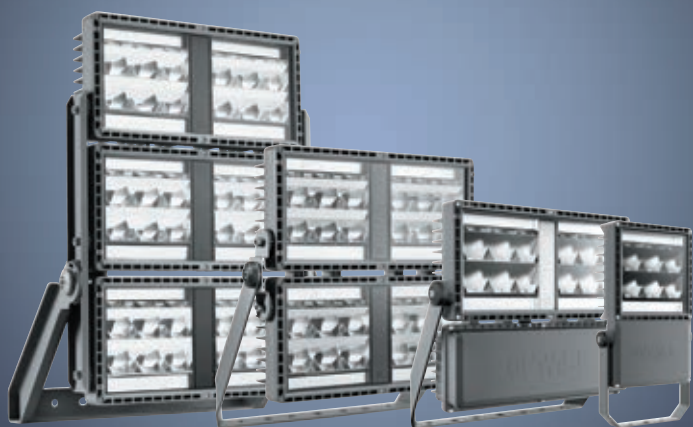

Garantie qualité de 5 ans

Une étude de conception minutieuse a mené à la mise au point de systèmes offrant une fiabilité maximale dans tout environnement d'application. Avec la sélection minutieuse des LED de nouvelle génération, les drivers les plus performants et la conception du système de dissipation, GEWISS offre une garantie de 5 ans sur la gamme complète **Smart [PRO] 2.0** en termes de meilleure qualité et d'innovation pour ce qui est des composants et du produit final. La sélection minutieuse des LED de nouvelle génération, les drivers les plus performants et la conception du système de dissipation innovant, permettent à GEWISS de garantir l'ensemble de la gamme **Smart [PRO] 2.0** pendant 5 ans. Pour des projets spéciaux et des applications particulières, des versions de produits avec garantie prolongée peuvent être demandées..



Résistance maximale

La gamme **Smart [PRO] 2.0** a été conçue pour résister à toutes les conditions et situations liées à l'environnement. Conforme aux normes internationales de protection et de résistance aux chocs, la gamme **Smart [PRO] 2.0** offre une protection contre la poussière et l'infiltration d'eau selon l'IP66 ainsi qu'une résistance aux chocs, selon l'IK08 pour le corps et le verre trempé. En outre, la gamme est disponible dans une version de classe II, pour répondre à toutes les exigences d'installation.

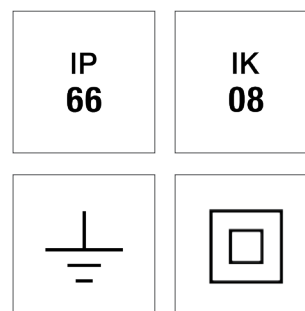

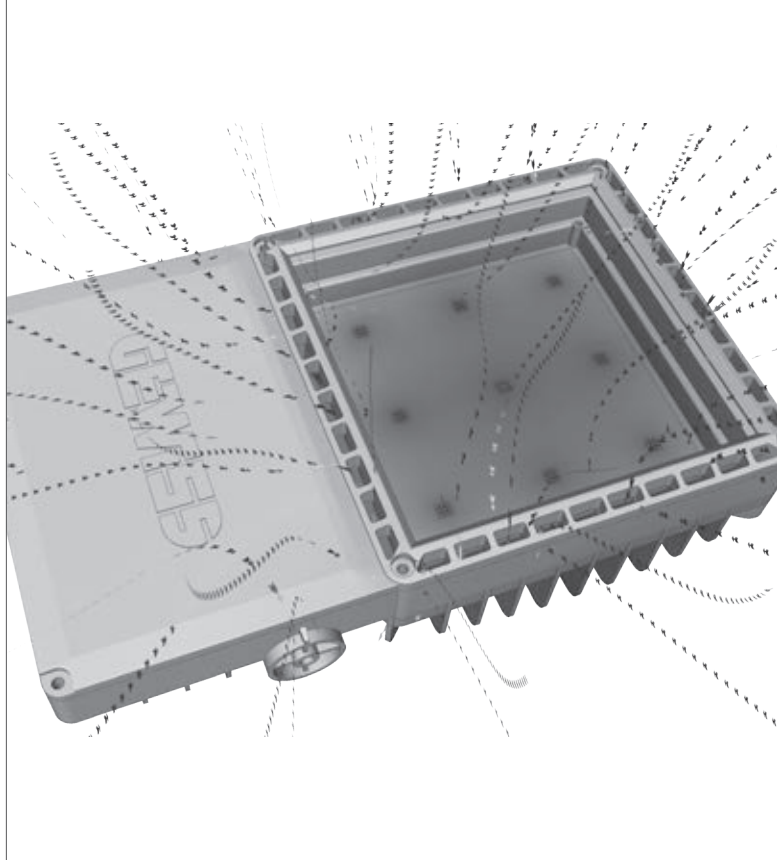

Éclairage pour les installations sportives professionnelles

La gamme **Smart [PRO] 2.0** a également été améliorée pour proposer des versions adaptées aux installations sportives professionnelles. Grâce aux LED nouvelle génération hautement performantes, la gamme **Smart [PRO] 2.0** répond aux normes TLCI et HDTV des images télévisées. Une alimentation DMX peut également être fournie pour une flexibilité maximale dans la conception de systèmes scénographiques complexes.

Durée de vie 110 000 h

Grâce à son design unique, le dissipateur thermique en aluminium moulé sous pression, la gamme **Smart [PRO] 2.0** a réussi tous les tests thermiques les plus rigoureux. Elle peut ainsi être utilisée dans des conditions d'environnement différentes, garantissant 80 % du flux pendant une durée de vie supérieure à **110 000 h**. Avec une protection contre les surtensions de 5 à 10 KV pour une longévité accrue dans les applications extérieures. Grâce à une conception exceptionnelle du système de management thermique, minimisez le besoin de maintenance des composants électroniques.

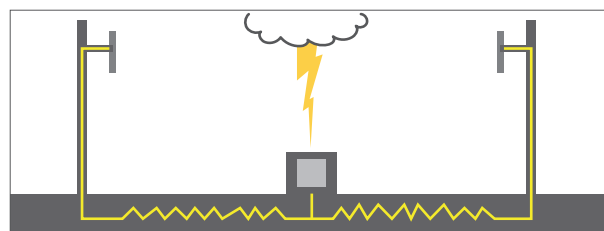
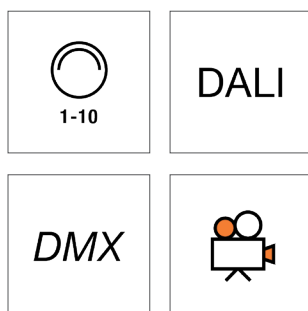

Influence de charge électrique et de coups de foudre

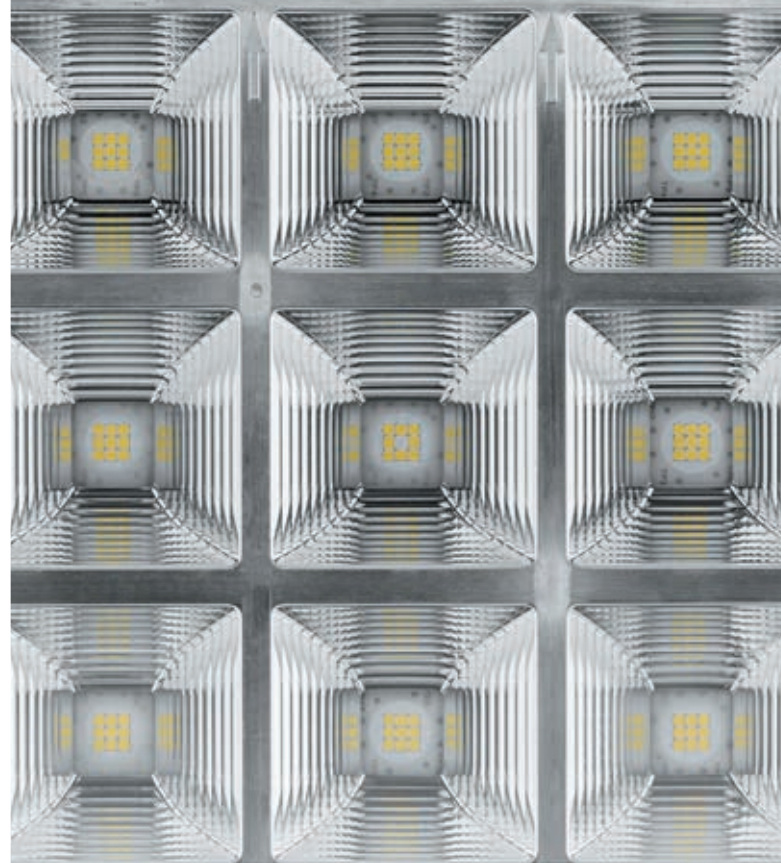

GEWISS

Large gamme d'optiques

La gamme **Smart [PRO] 2.0** est disponible avec **9 types d'optiques différents**, pour une utilisation dans de multiples applications. Des versions à faisceau étroit sont disponibles pour les **activités sportives de compétition**, où des niveaux élevés d'éclairage sont requis, ou pour l'éclairage architectural. Les faisceaux asymétriques sont principalement utilisés dans le **cadre des activités sportives en intérieur** et toutes les installations où un montage mural ou un montage sur poteau à basse hauteur est nécessaire. Optique symétrique pour l'éclairage de **grandes zones intérieures ou extérieures**.

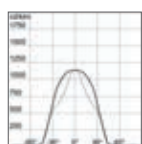

S1 - Symétrique large

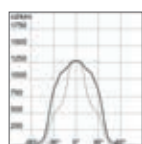

S2 - Symétrique moyen

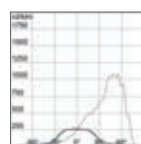

A1 - Asymétrique large

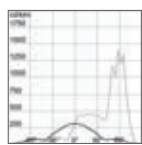

A2 - Asymétrique moyen

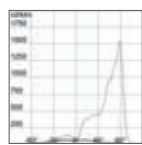

A3 - Asymétrique étroit

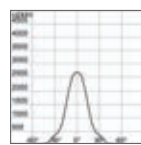

C1 - Circulaire 30

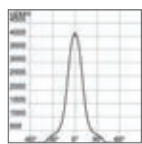

C2 - Circulaire 25

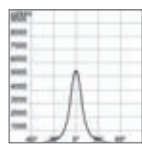

C3 - Circulaire 20

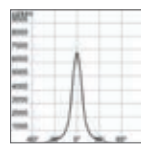

C4 - Circulaire 15

Laboratoires d'excellence

Les laboratoires GEWISS sont certifiés par l'**IMQ** (Institut de la qualité) et les principaux organismes internationaux de normalisation, et ont obtenu la **certification CTF2** pour les installations de test client. Au sein de ces laboratoires, la gamme **Smart [PRO] 2.0** a subi les tests les plus rigoureux pour certifier ses caractéristiques de résistance, notamment : les tests aux brouillards salin, QUV, IP, IK, de durée de vie et de performance dans des conditions de température extrêmes. En conséquence, la gamme **Smart [PRO] 2.0** a été certifiée avec la marque CE (conformément aux directives de la Communauté européenne : LVD 2014/35/EU – EMC1014/30/ EU – ERP 2009/125/EC) et ENEC (Normes européennes de certification électrique). Dans le contexte sportif, elle a également obtenu une certification DIN18032-3, pour des caractéristiques de sécurité et d'utilisation sans dégâts même frappée par des balles.

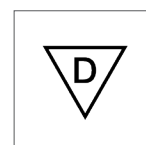
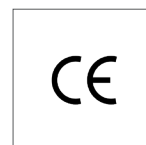

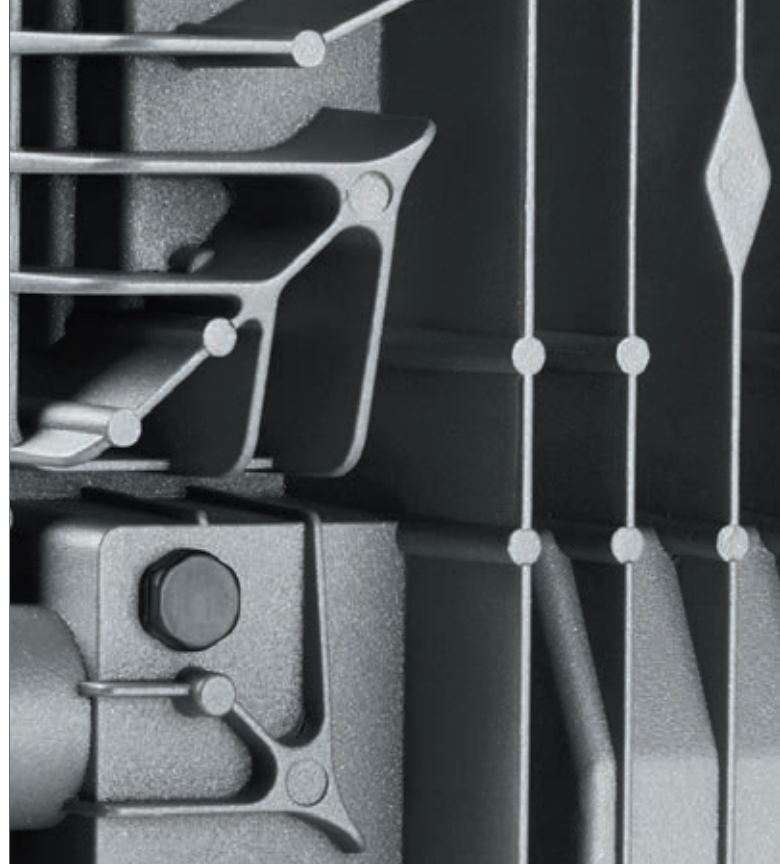
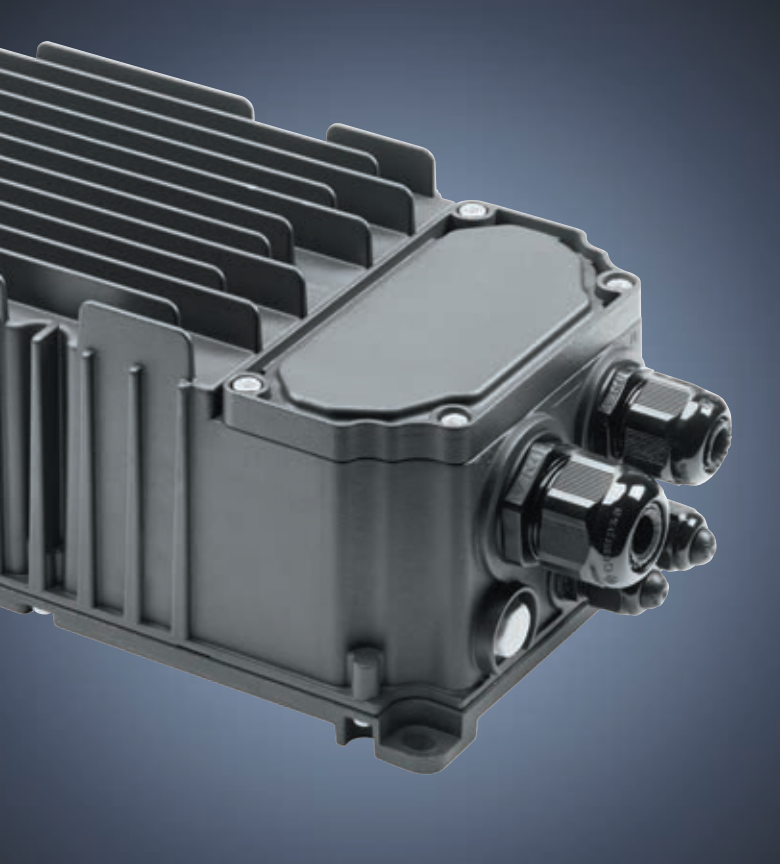

Fiabilité et durabilité de tous les composants

À partir d'un processus de sélection détaillé pour les composants de l'équipement, notre service Recherche et développement choisit des éléments clés qui répondent aux objectifs de performance et de fiabilité les plus élevés, pour toutes les classes de produit. La durabilité des composants dans une variété d'applications est vérifiée dans les laboratoires certifiés GEWISS, lors de tests simulant le cycle de vie du produit, notamment sur les LED et les alimentations électroniques.

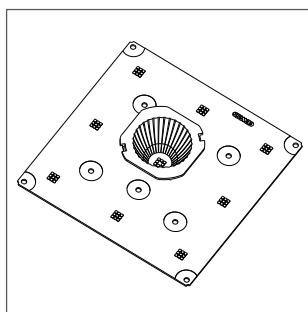

Système d'aération et dispositif anti-condensation avec membrane Gore-Tex®

Les dispositifs de ventilation et d'anti-condensation régulent la pression interne de l'équipement pour une fiabilité accrue, réduisant ainsi la condensation en filtrant les liquides et autres contaminants pour prévenir tout mauvais fonctionnement des projecteurs.

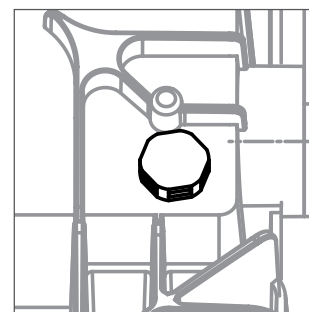



Nouveau CONNECTEUR Gewiss

Utilisez le nouveau connecteur multipôles GEWISS pour une installation simplifiée et en toute sécurité. Durable, résistant à la saleté, à l'eau, aux vibrations, avec des contraintes mécaniques solides grâce à un joint étanche, pour une protection conforme à l'IP66.

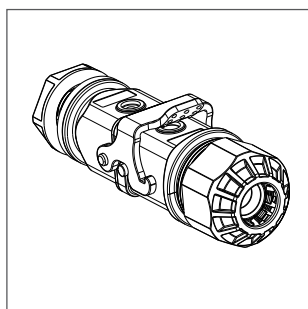

Échelle goniométrique latérale



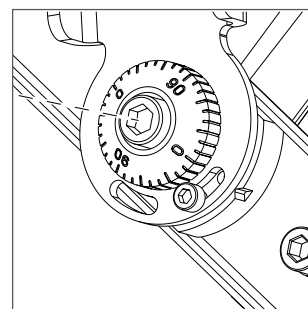

Grâce au système de verrouillage et de pointage optique facile et sécurisé, la gamme **Smart [PRO] 2.0** garantit une performance et une fiabilité constantes au fil du temps. La double échelle goniométrique latérale facilite également le réglage du faisceau, pour un positionnement parfait des projecteurs.



Systèmes optiques avancés pour chaque exigence d'application

CCT LED				1M	2M	2+2M	3x2M
				≤ 5 700 K			
Nom	Photométrie	Optique photométrique	Conception optique	RG1			
S1 - Symétrique large				10 m	10 m	10 m	10 m
S2 - Symétrique moyen				10 m	10 m	10 m	10 m
A1 - Asymétrique large				10 m	10 m	10 m	14 m
A2 - Asymétrique moyen				10 m	10 m	10 m	15 m
A3 - Asymétrique étroit				12,5 m	10 m	15 m	17 m
C1 - Circulaire 30				11 m	11 m	11 m	11 m
C2 - Circulaire 25				11 m	11 m	11 m	11 m
C3 - Circulaire 20				11 m	11 m	11 m	11 m
C4 - Circulaire 15				11 m	11 m	11 m	11 m

Données techniques

	 1M	 2M	 2+2M	 3x2M
Classe isolement	CL1 - CL2		CL1	
Degré de protection	IP66			
Résistance aux chocs	IK08			
Optique	2 symétriques, 3 asymétriques, 4 circulaires			
Puissance	165 W	330 W	660 W à 230 V	970 W à 230 V
Flux lumineux	Jusqu'à 20 Klm	Jusqu'à 40 Klm	Jusqu'à 81 Klm	Jusqu'à 122 Klm
Efficacité	Jusqu'à 126 lm/W			
Température de couleur	3 000 K - 4 000 K - 5 700 K			
Indice de rendu de couleur (IRC)	70 - 80		70 - 80 - 90 TLCI > 80	
Température d'utilisation	-30 °C à 50 °C			
Alimentation	220÷240 V 50/60 Hz		220÷240 V/400 V 50/60 Hz	
Alimentation	1-10 V - DALI		1-10 V - DALI - DMX	DALI - DMX
Couleur	Enduit de poudre de polyester gris graphite			
Rotation	Système de rotation intégré du goniomètre			
Câblage	Connecteur étanche			
Durée de vie	Jusqu'à L80B10 (Tq+25 °C) > 110 000 h			
Protection contre les surtensions	Jusqu'à 10/10 KV			

Les caractéristiques techniques peuvent changer en fonction des avancées technologiques.



Smart [PRO] 2.0





Smart [PRO] | 1M_{2.0}

Projecteur de puissance moyenne pour l'éclairage des installations de sport amateur, des façades et des grands espaces extérieurs.

Smart [PRO] 2.0 | 1M est un projecteur LED extérieur adapté à l'éclairage de petites surfaces et aux installations sportives, il peut être installé sur les murs, les plafonds ou le sol grâce au support en acier galvanisé équipé d'une échelle goniométrique réglable, fourni en kit. Le corps est fait d'aluminium moulé sous pression, avec dissipateur thermique passif intégré et revêtement en poudre de polyester par passivation trivalent. PCB LED à noyau métallique, avec LED CSP. Le réflecteur est en polycarbonate métallique haute température, ou en aluminium anodisé et poli. Avec une face en verre trempé de 4 mm et des joints en silicone anti-âge. Le projecteur est également équipé d'un dispositif de ventilation et anti-condensation, avec connexion électrique via un connecteur étanche et une isolation de classe 1 et 2.

Il est disponible avec neuf types d'optiques différents, trois températures de couleur (3 000 K/4 000 K/5 700 K), deux indices de rendu de couleur (IRC > 70, IRC > 80) et deux options d'alimentation (1-10 V ou DALI).

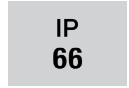

APPLICATIONS

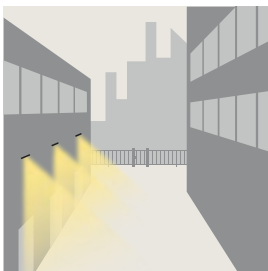

Sous les avant-toits



Activités en extérieur

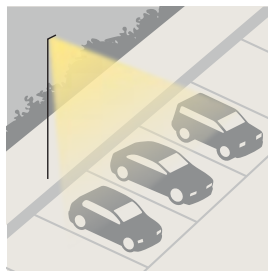

Parkings



Aménagement paysager



Activités sportives en extérieur

DISTRIBUTION DU FAISCEAU LUMINEUX

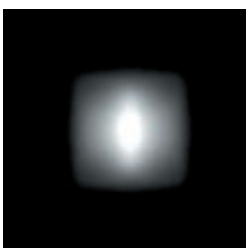

S1 - Symétrique large

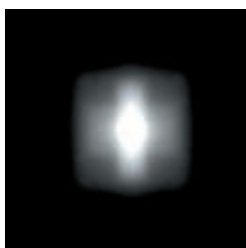

S2 - Symétrique moyen

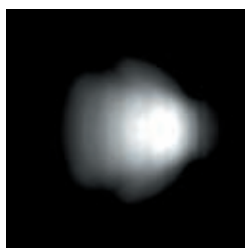

A1 - Asymétrique large

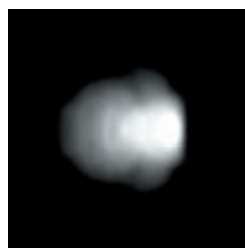

A2 - Asymétrique moyen

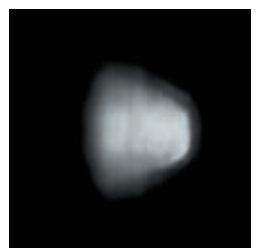

A3 - Asymétrique étroit

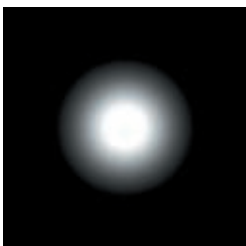

C1 - Circulaire 30

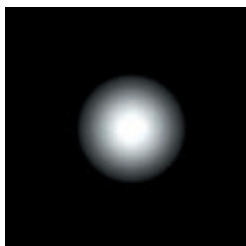

C2 - Circulaire 25

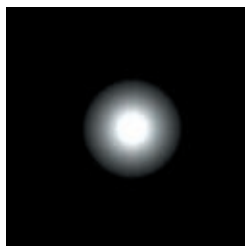

C3 - Circulaire 20

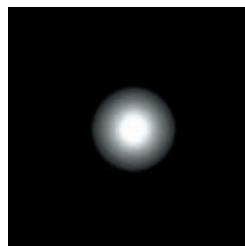

C4 - Circulaire 15





TAILLE

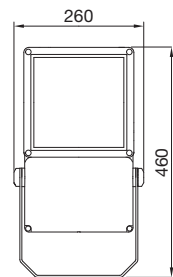

PHOTOMÉTRIE

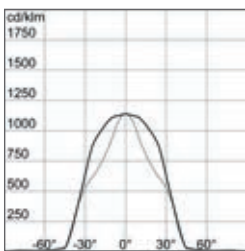

S1 - Symétrique large

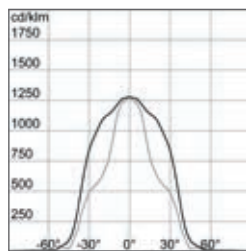

S2 - Symétrique moyen

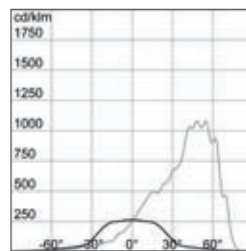

A1 - Asymétrique large

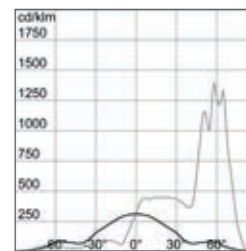

A2 - Asymétrique moyen

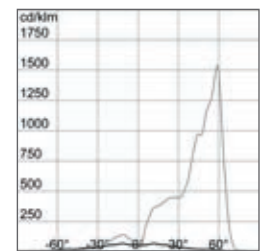

A3 - Asymétrique étroit

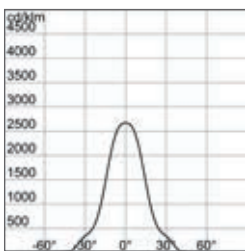

C1 - Circulaire 30

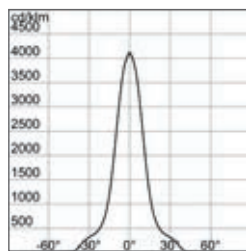

C2 - Circulaire 25

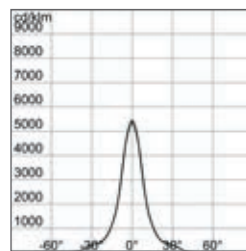

C3 - Circulaire 20

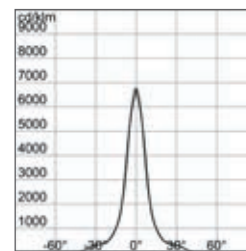

C4 - Circulaire 15

INFORMATIONS GÉNÉRALES

Application	Intérieur/Extérieur
Couleur	Gris graphite
Source	LED non remplaçable
Consommation électrique	165 W
Durée de vie	L90B10 (Tq+25 °C) > 50 000 h
	L90B10 (Tq+40 °C) = 40 000 h
	L90B10 (Tq+50 °C) = 32 000 h
	L80B10 (Tq+25 °C) > 110 000 h
Poids	5,7 kg
Garantie	5 ans
Température d'utilisation	-30 +40 °C - 1-10 V
	-30 +50 °C - DALI

CARACTÉRISTIQUES OPTIQUES ET D'ÉCLAIRAGE

Optique	4 circulaires, 3 asymétriques, 2 symétriques
Flux lumineux	Jusqu'à 20 Klm
Efficacité lumineuse	Jusqu'à 124 lm/W
Température de couleur	3 000 K - 4 000 K - 5 700 K
Indice de rendu de couleur	CRI > 70 - CRI > 80
Écarts types de superposition des couleurs primaires	CRI > 70 SDCM = 5
	CRI > 80 SDCM = 3

MATÉRIAUX

Corps	Aluminium moulé sous pression
Écran	Face en verre trempé de 4 mm d'épaisseur
Unité optique	Réflecteur fabriqué en polycarbonate métallique à haute température ou aluminium anodisé et poli
Vis externes	Acier inoxydable
Finition de couleur	Revêtement en poudre de polyester par passivation trivalente

INSTALLATION ET ENTRETIEN

Type d'installation et d'assemblage	Poteau - Mur - Sol
Inclinaison	Avec une échelle goniométrique réglable déjà assemblée au produit
Câblage	Connecteur d'alimentation étanche
Boîtier du driver	Intégré
Surface maximale exposée au vent	0,085 m ²

CARACTÉRISTIQUES ÉLECTRIQUES ET GESTION DE L'ÉCLAIRAGE

Tension d'alimentation	220 - 240 V
Fréquence nominale	50/60 Hz
Alimentation	Inclus
Appareil de protection	Mode RCCB 6 KV/mode courant 10 KV
Système de commande	1-10 V/DALI
Classe isolement	Classe I et II

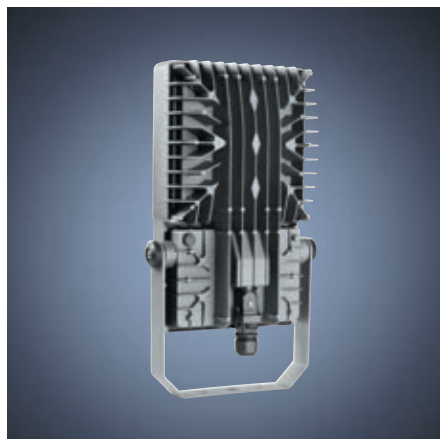

Smart [PRO] 2.0 | Optiques symétriques

S1 - Symétrique large

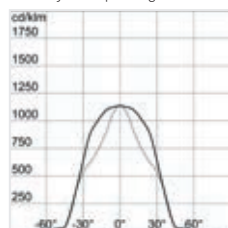

S2 - Symétrique moyen

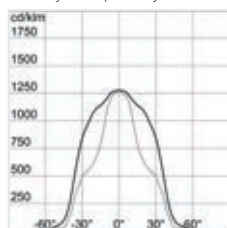
IRC > 70 - CLASSE I

Code	Optique	Flux lumineux du dispositif (lm)	Consommation électrique (W)	Efficacité (lm/W)	Température de couleur (CCT)	Système de commande
GWP2173AS	S1 - Symétrique large	18 300	165 W	111	3 000 K	Autonome - 1/10 V
GWP2173BS	S2 - Symétrique moyen	19 000	165 W	115	3 000 K	Autonome - 1/10 V
GWP2173AD	S1 - Symétrique large	18 300	165 W	111	3 000 K	DALI
GWP2173BD	S2 - Symétrique moyen	19 000	165 W	115	3 000 K	DALI
GWP2174AS	S1 - Symétrique large	19 600	165 W	119	4 000 K	Autonome - 1/10 V
GWP2174BS	S2 - Symétrique moyen	20 300	165 W	123	4 000 K	Autonome - 1/10 V
GWP2174AD	S1 - Symétrique large	19 600	165 W	119	4 000 K	DALI
GWP2174BD	S2 - Symétrique moyen	20 300	165 W	123	4 000 K	DALI
GWP2175AS	S1 - Symétrique large	19 600	165 W	119	5 700 K	Autonome - 1/10 V
GWP2175BS	S2 - Symétrique moyen	20 300	165 W	123	5 700 K	Autonome - 1/10 V
GWP2175AD	S1 - Symétrique large	19 600	165 W	119	5 700 K	DALI
GWP2175BD	S2 - Symétrique moyen	20 300	165 W	123	5 700 K	DALI

IRC > 80 - CLASSE I

Code	Optique	Flux lumineux du dispositif (lm)	Consommation électrique (W)	Efficacité (lm/W)	Température de couleur (CCT)	Système de commande
GWP2184AS	S1 - Symétrique large	18 300	165 W	111	4 000 K	Autonome - 1/10 V
GWP2184BS	S2 - Symétrique moyen	19 000	165 W	115	4 000 K	Autonome - 1/10 V
GWP2184AD	S1 - Symétrique large	18 300	165 W	111	4 000 K	DALI
GWP2184BD	S2 - Symétrique moyen	19 000	165 W	115	4 000 K	DALI
GWP2185AS	S1 - Symétrique large	18 300	165 W	111	5 700 K	Autonome - 1/10 V
GWP2185BS	S2 - Symétrique moyen	19 000	165 W	115	5 700 K	Autonome - 1/10 V
GWP2185AD	S1 - Symétrique large	18 300	165 W	111	5 700 K	DALI
GWP2185BD	S2 - Symétrique moyen	19 000	165 W	115	5 700 K	DALI

IRC > 70 - CLASSE II

Code	Optique	Flux lumineux du dispositif (lm)	Consommation électrique (W)	Efficacité (lm/W)	Température de couleur (CCT)	Système de commande
GWP2173AB	S1 - Symétrique large	18 300	165 W	111	3 000 K	DALI
GWP2173BB	S2 - Symétrique moyen	19 000	165 W	115	3 000 K	DALI
GWP2174AB	S1 - Symétrique large	19 600	165 W	119	4 000 K	DALI
GWP2174BB	S2 - Symétrique moyen	20 300	165 W	123	4 000 K	DALI
GWP2175AB	S1 - Symétrique large	19 600	165 W	119	5 700 K	DALI
GWP2175BB	S2 - Symétrique moyen	20 300	165 W	123	5 700 K	DALI

IRC > 80 - CLASSE II

Code	Optique	Flux lumineux du dispositif (lm)	Consommation électrique (W)	Efficacité (lm/W)	Température de couleur (CCT)	Système de commande
GWP2183AB	S1 - Symétrique large	17 000	165 W	103	3 000 K	DALI
GWP2183BB	S2 - Symétrique moyen	17 600	165 W	107	3 000 K	DALI
GWP2184AB	S1 - Symétrique large	18 300	165 W	111	4 000 K	DALI
GWP2184BB	S2 - Symétrique moyen	19 000	165 W	115	4 000 K	DALI

Smart [PRO] 2.0 | Optiques asymétriques

A1 - Asymétrique large

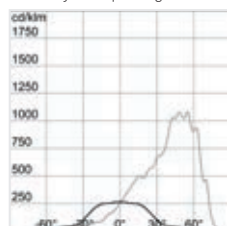

A2 - Asymétrique moyen

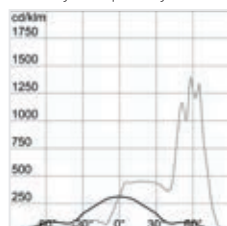

A3 - Asymétrique étroit

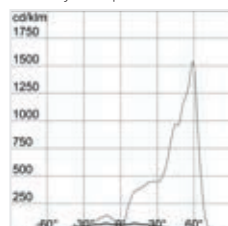

IRC > 70 - CLASSE I

Code	Optique	Flux lumineux du dispositif (lm)	Consommation électrique (W)	Efficacité (lm/W)	Température de couleur (CCT)	Système de commande
GWP2173CS	A1 - Asymétrique large	17 800	165 W	108	3 000 K	Autonome - 1/10 V
GWP2173FS	A2 - Asymétrique moyen	15 300	165 W	93	3 000 K	Autonome - 1/10 V
GWP2173NS	A3 - Asymétrique étroit	17 600	165 W	107	3 000 K	Autonome - 1/10 V
GWP2173CD	A1 - Asymétrique large	17 800	165 W	108	3 000 K	DALI
GWP2173FD	A2 - Asymétrique moyen	15 300	165 W	93	3 000 K	DALI
GWP2173ND	A3 - Asymétrique étroit	17 600	165 W	107	3 000 K	DALI
GWP2174CS	A1 - Asymétrique large	19 100	165 W	116	4 000 K	Autonome - 1/10 V
GWP2174FS	A2 - Asymétrique moyen	16 400	165 W	99	4 000 K	Autonome - 1/10 V
GWP2174NS	A3 - Asymétrique étroit	18 800	165 W	114	4 000 K	Autonome - 1/10 V
GWP2174CD	A1 - Asymétrique large	19 100	165 W	116	4 000 K	DALI
GWP2174FD	A2 - Asymétrique moyen	16 400	165 W	99	4 000 K	DALI
GWP2174ND	A3 - Asymétrique étroit	18 800	165 W	114	4 000 K	DALI
GWP2175CS	A1 - Asymétrique large	19 100	165 W	116	5 700 K	Autonome - 1/10 V
GWP2175FS	A2 - Asymétrique moyen	16 400	165 W	99	5 700 K	Autonome - 1/10 V
GWP2175NS	A3 - Asymétrique étroit	18 800	165 W	114	5 700 K	Autonome - 1/10 V
GWP2175CD	A1 - Asymétrique large	19 100	165 W	116	5 700 K	DALI
GWP2175FD	A2 - Asymétrique moyen	16 400	165 W	99	5 700 K	DALI
GWP2175ND	A3 - Asymétrique étroit	18 800	165 W	114	5 700 K	DALI

IRC > 80 - CLASSE I

Code	Optique	Flux lumineux du dispositif (lm)	Consommation électrique (W)	Efficacité (lm/W)	Température de couleur (CCT)	Système de commande
GWP2184CS	A1 - Asymétrique large	17 800	165 W	108	4 000 K	Autonome - 1/10 V
GWP2184FS	A2 - Asymétrique moyen	15 300	165 W	93	4 000 K	Autonome - 1/10 V
GWP2184NS	A3 - Asymétrique étroit	17 600	165 W	107	4 000 K	Autonome - 1/10 V
GWP2184CD	A1 - Asymétrique large	17 800	165 W	108	4 000 K	DALI
GWP2184FD	A2 - Asymétrique moyen	15 300	165 W	93	4 000 K	DALI
GWP2184ND	A3 - Asymétrique étroit	17 600	165 W	107	4 000 K	DALI
GWP2185CS	A1 - Asymétrique large	17 800	165 W	108	5 700 K	Autonome - 1/10 V
GWP2185FS	A2 - Asymétrique moyen	15 300	165 W	93	5 700 K	Autonome - 1/10 V
GWP2185NS	A3 - Asymétrique étroit	17 600	165 W	107	5 700 K	Autonome - 1/10 V
GWP2185CD	A1 - Asymétrique large	17 800	165 W	108	5 700 K	DALI
GWP2185FD	A2 - Asymétrique moyen	15 300	165 W	93	5 700 K	DALI
GWP2185ND	A3 - Asymétrique étroit	17 600	165 W	107	5 700 K	DALI

IRC > 70 - CLASSE II

Code	Optique	Flux lumineux du dispositif (lm)	Consommation électrique (W)	Efficacité (lm/W)	Température de couleur (CCT)	Système de commande
GWP2173CB	A1 - Asymétrique large	17 800	165 W	108	3 000 K	DALI
GWP2173FB	A2 - Asymétrique moyen	15 300	165 W	93	3 000 K	DALI
GWP2173NB	A3 - Asymétrique étroit	17 600	165 W	107	3 000 K	DALI
GWP2174CB	A1 - Asymétrique large	19 100	165 W	116	4 000 K	DALI
GWP2174FB	A2 - Asymétrique moyen	16 400	165 W	99	4 000 K	DALI
GWP2174NB	A3 - Asymétrique étroit	18 800	165 W	114	4 000 K	DALI
GWP2175CB	A1 - Asymétrique large	19 100	165 W	116	5 700 K	DALI
GWP2175FB	A2 - Asymétrique moyen	16 400	165 W	99	5 700 K	DALI
GWP2175NB	A3 - Asymétrique étroit	18 800	165 W	114	5 700 K	DALI

IRC > 80 - CLASSE II

Code	Optique	Flux lumineux du dispositif (lm)	Consommation électrique (W)	Efficacité (lm/W)	Température de couleur (CCT)	Système de commande
GWP2183CB	A1 - Asymétrique large	16 500	165 W	100	3 000 K	DALI
GWP2183FB	A2 - Asymétrique moyen	14 200	165 W	86	3 000 K	DALI
GWP2183NB	A3 - Asymétrique étroit	16 300	165 W	99	3 000 K	DALI
GWP2184CB	A1 - Asymétrique large	17 800	165 W	108	4 000 K	DALI
GWP2184FB	A2 - Asymétrique moyen	15 300	165 W	93	4 000 K	DALI
GWP2184NB	A3 - Asymétrique étroit	17 600	165 W	107	4 000 K	DALI



Smart [PRO] 2.0 | Optique circulaire

C1 - Circulaire 30

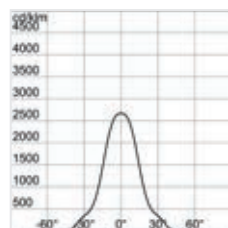

C2 - Circulaire 25

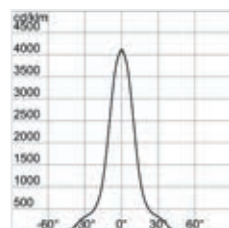

C3 - Circulaire 20

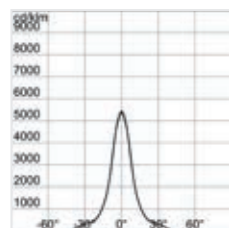

C4 - Circulaire 15

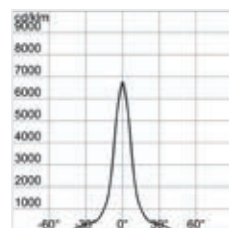

IRC > 70 - CLASSE I

Code	Optique	Flux lumineux du dispositif (lm)	Consommation électrique (W)	Efficacité (lm/W)	Température de couleur (CCT)	Système de commande
GWP2173GS	C4 - Circulaire 15	19 100	165 W	116	3 000 K	Autonome - 1/10 V
GWP2173HS	C3 - Circulaire 20	19 100	165 W	116	3 000 K	Autonome - 1/10 V
GWP2173LS	C2 - Circulaire 25	18 700	165 W	113	3 000 K	Autonome - 1/10 V
GWP2173MS	C1 - Circulaire 30	18 700	165 W	113	3 000 K	Autonome - 1/10 V
GWP2173GD	C4 - Circulaire 15	19 100	165 W	116	3 000 K	DALI
GWP2173HD	C3 - Circulaire 20	19 100	165 W	116	3 000 K	DALI
GWP2173LD	C2 - Circulaire 25	18 700	165 W	113	3 000 K	DALI
GWP2173MD	C1 - Circulaire 30	18 700	165 W	113	3 000 K	DALI
GWP2174GS	C4 - Circulaire 15	20 500	165 W	124	4 000 K	Autonome - 1/10 V
GWP2174HS	C3 - Circulaire 20	20 500	165 W	124	4 000 K	Autonome - 1/10 V
GWP2174LS	C2 - Circulaire 25	20 000	165 W	121	4 000 K	Autonome - 1/10 V
GWP2174MS	C1 - Circulaire 30	20 000	165 W	121	4 000 K	Autonome - 1/10 V
GWP2174GD	C4 - Circulaire 15	20 500	165 W	124	4 000 K	DALI
GWP2174HD	C3 - Circulaire 20	20 500	165 W	124	4 000 K	DALI
GWP2174LD	C2 - Circulaire 25	20 000	165 W	121	4 000 K	DALI
GWP2174MD	C1 - Circulaire 30	20 000	165 W	121	4 000 K	DALI
GWP2175GS	C4 - Circulaire 15	20 500	165 W	124	5 700 K	Autonome - 1/10 V
GWP2175HS	C3 - Circulaire 20	20 500	165 W	124	5 700 K	Autonome - 1/10 V
GWP2175LS	C2 - Circulaire 25	20 000	165 W	121	5 700 K	Autonome - 1/10 V
GWP2175MS	C1 - Circulaire 30	20 000	165 W	121	5 700 K	Autonome - 1/10 V
GWP2175GD	C4 - Circulaire 15	20 500	165 W	124	5 700 K	DALI
GWP2175HD	C3 - Circulaire 20	20 500	165 W	124	5 700 K	DALI
GWP2175LD	C2 - Circulaire 25	20 000	165 W	121	5 700 K	DALI
GWP2175MD	C1 - Circulaire 30	20 000	165 W	121	5 700 K	DALI

IRC > 80 - CLASSE I

Code	Optique	Flux lumineux du dispositif (lm)	Consommation électrique (W)	Efficacité (lm/W)	Température de couleur (CCT)	Système de commande
GWP2184GS	C4 - Circulaire 15	19 100	165 W	116	4 000 K	Autonome - 1/10 V
GWP2184HS	C3 - Circulaire 20	19 100	165 W	116	4 000 K	Autonome - 1/10 V
GWP2184LS	C2 - Circulaire 25	18 700	165 W	113	4 000 K	Autonome - 1/10 V
GWP2184MS	C1 - Circulaire 30	18 700	165 W	113	4 000 K	Autonome - 1/10 V
GWP2184GD	C4 - Circulaire 15	19 100	165 W	116	4 000 K	DALI
GWP2184HD	C3 - Circulaire 20	19 100	165 W	116	4 000 K	DALI
GWP2184LD	C2 - Circulaire 25	18 700	165 W	113	4 000 K	DALI
GWP2184MD	C1 - Circulaire 30	18 700	165 W	113	4 000 K	DALI
GWP2185GS	C4 - Circulaire 15	19 100	165 W	116	5 700 K	Autonome - 1/10 V
GWP2185HS	C3 - Circulaire 20	19 100	165 W	116	5 700 K	Autonome - 1/10 V
GWP2185LS	C2 - Circulaire 25	18 700	165 W	113	5 700 K	Autonome - 1/10 V
GWP2185MS	C1 - Circulaire 30	18 700	165 W	113	5 700 K	Autonome - 1/10 V
GWP2185GD	C4 - Circulaire 15	19 100	165 W	116	5 700 K	DALI
GWP2185HD	C3 - Circulaire 20	19 100	165 W	116	5 700 K	DALI
GWP2185LD	C2 - Circulaire 25	18 700	165 W	113	5 700 K	DALI
GWP2185MD	C1 - Circulaire 30	18 700	165 W	113	5 700 K	DALI

IRC > 70 - CLASSE II

Code	Optique	Flux lumineux du dispositif (lm)	Consommation électrique (W)	Efficacité (lm/W)	Température de couleur (CCT)	Système de commande
GWP2173GB	C4 - Circulaire 15	19 100	165 W	116	3 000 K	DALI
GWP2173HB	C3 - Circulaire 20	19 100	165 W	116	3 000 K	DALI
GWP2173LB	C2 - Circulaire 25	18 700	165 W	113	3 000 K	DALI
GWP2173MB	C1 - Circulaire 30	18 700	165 W	113	3 000 K	DALI
GWP2174GB	C4 - Circulaire 15	20 500	165 W	124	4 000 K	DALI
GWP2174HB	C3 - Circulaire 20	20 500	165 W	124	4 000 K	DALI
GWP2174LB	C2 - Circulaire 25	20 000	165 W	121	4 000 K	DALI
GWP2174MB	C1 - Circulaire 30	20 000	165 W	121	4 000 K	DALI
GWP2175GB	C4 - Circulaire 15	20 500	165 W	124	5 700 K	DALI
GWP2175HB	C3 - Circulaire 20	20 500	165 W	124	5 700 K	DALI
GWP2175LB	C2 - Circulaire 25	20 000	165 W	121	5 700 K	DALI
GWP2175MB	C1 - Circulaire 30	20 000	165 W	121	5 700 K	DALI

IRC > 80 - CLASSE II

Code	Optique	Flux lumineux du dispositif (lm)	Consommation électrique (W)	Efficacité (lm/W)	Température de couleur (CCT)	Système de commande
GWP2183GB	C4 - Circulaire 15	17 800	165 W	108	3 000 K	DALI
GWP2183HB	C3 - Circulaire 20	17 800	165 W	108	3 000 K	DALI
GWP2183LB	C2 - Circulaire 25	17 400	165 W	105	3 000 K	DALI
GWP2183MB	C1 - Circulaire 30	17 400	165 W	105	3 000 K	DALI
GWP2184GB	C4 - Circulaire 15	19 100	165 W	116	4 000 K	DALI
GWP2184HB	C3 - Circulaire 20	19 100	165 W	116	4 000 K	DALI
GWP2184LB	C2 - Circulaire 25	18 700	165 W	113	4 000 K	DALI
GWP2184MB	C1 - Circulaire 30	18 700	165 W	113	4 000 K	DALI

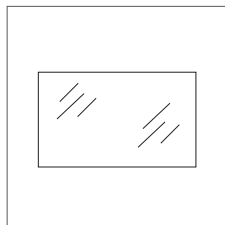

KIT VITRE

ACCESSOIRES

Code	Description
GWP2902	KIT DE REMPLACEMENT DE VERRES SMART PRO 2.0 1M

EXEMPLE DE SOLUTION DE CONCEPTION :

Parking

Installation sur la tour d'éclairage

NORME DE RÉFÉRENCE

UNI 12464-2:2014 - Zones de stationnement

Éclairage :

Uniformité :

Paragraphe 5.9.3 : avec trafic intense

$E_{\text{moy}} \geq 20 \text{ lux}$

$E_{\text{min}}/E_{\text{moy}} \geq 0,25$



DONNÉES DE ZONE

Zone du projet	Hauteur d'installation :	Type d'installation
3 740 m ²	15 m	Sur les tours d'éclairage

VALEURS OBTENUES

UNI 12464-2:2014 - Zones de stationnement

Éclairage :

Uniformité :

Paragraphe 5.9.3 : avec trafic intense

$E_{\text{moy}} \geq 27 \text{ lux}$

$E_{\text{min}}/E_{\text{moy}} \geq 0,58$

PRODUITS INSTALLÉS

Code	Description	Quantité
GWP2174NB	SMART [PRO]2.0 - 1M - optique asymétrique A3 - LED CCT4000K et IRC70 - CL2 - IP66 - IK08	8



Smart [PRO] | 2M_{2.0}

Projecteur de puissance moyenne pour l'éclairage de petites installations sportives, des ronds-points, des zones de stationnement et des places publiques.

Smart [PRO] 2.0 | 2M est un projecteur LED extérieur adapté à l'éclairage de surfaces et d'installations sportives, qui peut être installé sur les murs, les plafonds ou le sol grâce au support en acier galvanisé équipé d'une échelle goniométrique réglable, fourni en kit. Le corps est fait d'aluminium moulé sous pression, avec dissipateur thermique passif intégré et revêtement en poudre de polyester avec passivation trivalent. PCB LED à noyau métallique, avec LED CSP. Le réflecteur est en polycarbonate métallique à haute température, ou en aluminium anodisé et poli. Avec une face en verre trempé de 4 mm et des joints en silicone anti-âge. Le projecteur est également équipé d'un dispositif de ventilation et anti-condensation, avec connexion électrique via un connecteur étanche et une isolation de classe 1 et 2. Il est disponible avec neuf types d'optiques différents, trois températures de couleur (3 000 K/4 000 K/5 700 K), deux types d'indice de rendu de couleur (IRC > 70, IRC > 80) et deux options d'alimentation (1-10 V ou DALI).



IK 08

IP 66



DIN 18032-3

5 YEARS

APPLICATIONS



Zone sportive

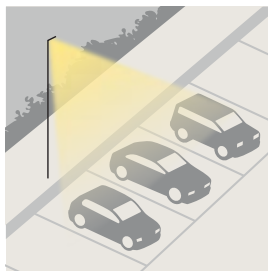

Parkings

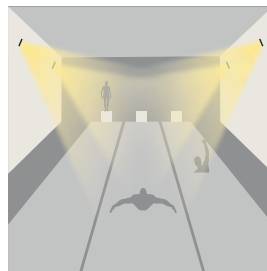

Activités sportives d'intérieur

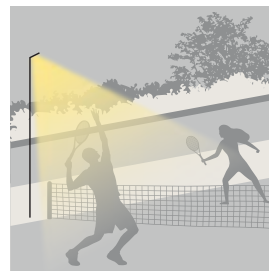

Activités sportives en extérieur

DISTRIBUTION DU FAISCEAU LUMINEUX

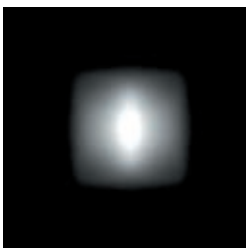

S1 - Symétrique large

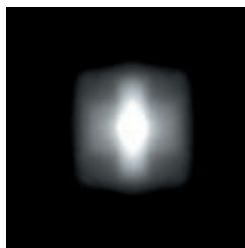

S2 - Symétrique moyen

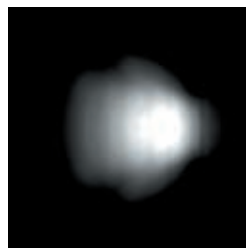

A1 - Asymétrique large

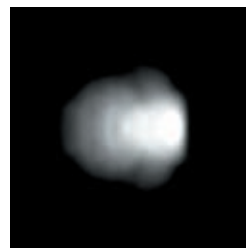

A2 - Asymétrique moyen

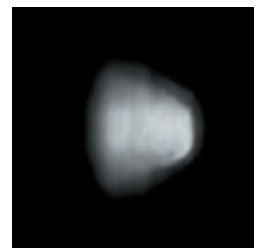

A3 - Asymétrique étroit

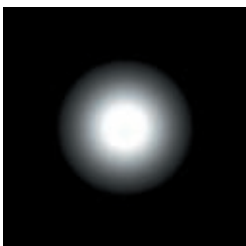

C1 - Circulaire 30

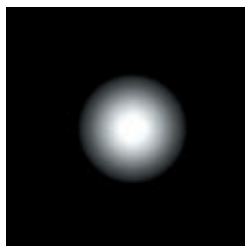

C2 - Circulaire 25

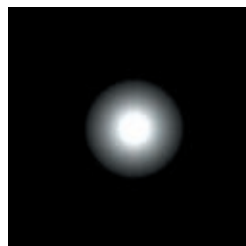

C3 - Circulaire 20



C4 - Circulaire 15





TAILLE

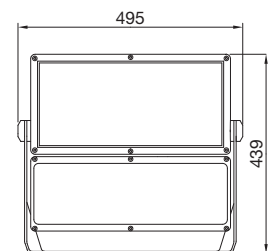

PHOTOMÉTRIE

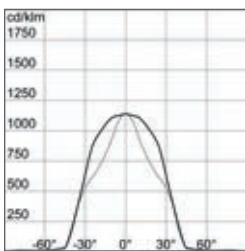

S1 - Symétrique large

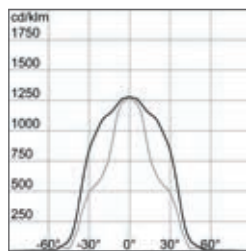

S2 - Symétrique moyen

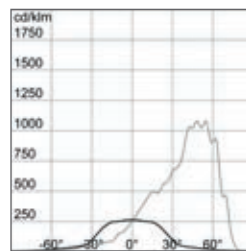

A1 - Asymétrique large

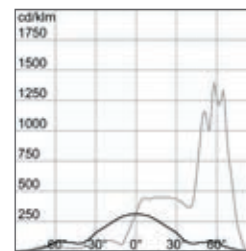

A2 - Asymétrique moyen

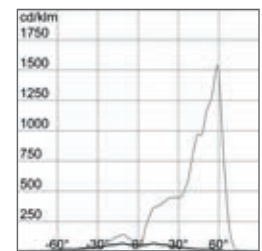

A3 - Asymétrique étroit

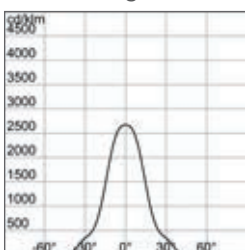

C1 - Circulaire 30

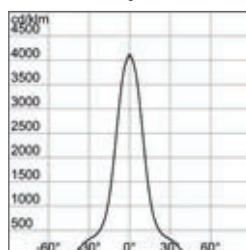

C2 - Circulaire 25

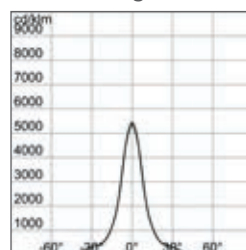

C3 - Circulaire 20

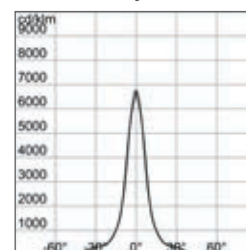

C4 - Circulaire 15

INFORMATIONS GÉNÉRALES

Application	Intérieur/Extérieur
Couleur	Gris graphite
Source	LED - Non remplaçable
Consommation électrique	330 W
Durée de vie	L90B10 (Tq+25 °C) > 40 000 h
	L90B10 (Tq+50 °C) = 32 000 h
	L80B10 (Tq+25 °C) > 90 000 h
Poids	13 kg
Garantie	5 ans
Température d'utilisation	-30 +50 °C

CARACTÉRISTIQUES OPTIQUES ET D'ÉCLAIRAGE

Optique	4 circulaires, 3 asymétriques, 2 symétriques
Flux lumineux	Jusqu'à 40 Klm
Efficacité lumineuse	Jusqu'à 124 lm/W
Température de couleur	3 000 K - 4 000 K - 5 700 K
Indice de rendu de couleur	CRI > 70 - CRI > 80
Écarts types de superposition des couleurs primaires	CRI > 70 SDCM = 5
	CRI > 80 SDCM = 3

MATÉRIAUX

Corps	Aluminium moulé sous pression
Écran	Face en verre trempé de 4 mm d'épaisseur
Unité optique	Réflecteur fabriqué en polycarbonate métallique à haute température ou aluminium anodisé et poli
Vis externes	Acier inoxydable
Finition de couleur	Revêtement en poudre de polyester par passivation trivalente

INSTALLATION ET ENTRETIEN

Type d'installation et d'assemblage	Poteau - Mur - Sol
Inclinaison	Avec une échelle goniométrique réglable déjà assemblée au produit
Câblage	Connecteur d'alimentation étanche
Boîtier du driver	Intégré
Surface maximale exposée au vent	0,170 m ²

CARACTÉRISTIQUES ÉLECTRIQUES ET GESTION DE L'ÉCLAIRAGE

Tension d'alimentation	220 - 240 V
Fréquence nominale	50/60 Hz
Alimentation	Inclus
Appareil de protection	Mode RCCB 6 KV/mode courant 10 KV
Système de commande	1-10 V/DALI
Classe isolement	Classe I et II

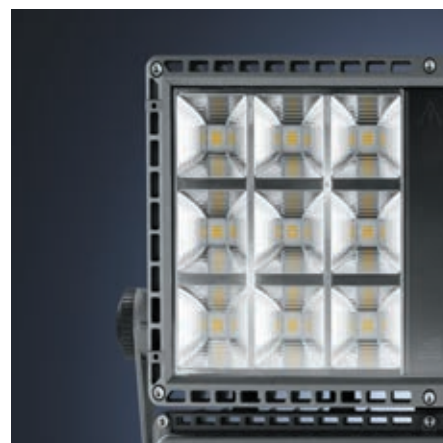

Smart [PRO] 2.0 | Optiques symétriques

S1 - Symétrique large

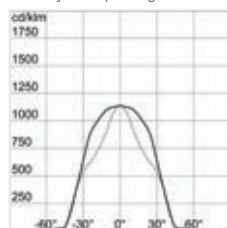

S2 - Symétrique moyen

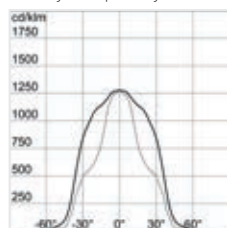
IRC > 70 - CLASSE I

Code	Optique	Flux lumineux du dispositif (lm)	Consommation électrique (W)	Efficacité (lm/W)	Température de couleur (CCT)	Système de commande
GWP2273AS	S1 - Symétrique large	36 600	330 W	111	3 000 K	Autonome - 1/10 V
GWP2273BS	S2 - Symétrique moyen	37 900	330 W	115	3 000 K	Autonome - 1/10 V
GWP2273AD	S1 - Symétrique large	36 600	330 W	111	3 000 K	DALI
GWP2273BD	S2 - Symétrique moyen	37 900	330 W	115	3 000 K	DALI
GWP2274AS	S1 - Symétrique large	39 200	330 W	119	4 000 K	Autonome - 1/10 V
GWP2274BS	S2 - Symétrique moyen	40 600	330 W	123	4 000 K	Autonome - 1/10 V
GWP2274AD	S1 - Symétrique large	39 200	330 W	119	4 000 K	DALI
GWP2274BD	S2 - Symétrique moyen	40 600	330 W	123	4 000 K	DALI
GWP2275AS	S1 - Symétrique large	39 200	330 W	119	5 700 K	Autonome - 1/10 V
GWP2275BS	S2 - Symétrique moyen	40 600	330 W	123	5 700 K	Autonome - 1/10 V
GWP2275AD	S1 - Symétrique large	39 200	330 W	119	5 700 K	DALI
GWP2275BD	S2 - Symétrique moyen	40 600	330 W	123	5 700 K	DALI

IRC > 80 - CLASSE I

Code	Optique	Flux lumineux du dispositif (lm)	Consommation électrique (W)	Efficacité (lm/W)	Température de couleur (CCT)	Système de commande
GWP2284AS	S1 - Symétrique large	36 600	330 W	111	4 000 K	Autonome - 1/10 V
GWP2284BS	S2 - Symétrique moyen	37 900	330 W	115	4 000 K	Autonome - 1/10 V
GWP2284AD	S1 - Symétrique large	36 600	330 W	111	4 000 K	DALI
GWP2284BD	S2 - Symétrique moyen	37 900	330 W	115	4 000 K	DALI
GWP2285AS	S1 - Symétrique large	36 600	330 W	111	5 700 K	Autonome - 1/10 V
GWP2285BS	S2 - Symétrique moyen	37 900	330 W	115	5 700 K	Autonome - 1/10 V
GWP2285AD	S1 - Symétrique large	36 600	330 W	111	5 700 K	DALI
GWP2285BD	S2 - Symétrique moyen	37 900	330 W	115	5 700 K	DALI

IRC > 70 - CLASSE II

Code	Optique	Flux lumineux du dispositif (lm)	Consommation électrique (W)	Efficacité (lm/W)	Température de couleur (CCT)	Système de commande
GWP2273AB	S1 - Symétrique large	36 600	330 W	111	3 000 K	DALI
GWP2273BB	S2 - Symétrique moyen	37 900	330 W	115	3 000 K	DALI
GWP2274AB	S1 - Symétrique large	39 200	330 W	119	4 000 K	DALI
GWP2274BB	S2 - Symétrique moyen	40 600	330 W	123	4 000 K	DALI
GWP2275AB	S1 - Symétrique large	39 200	330 W	119	5 700 K	DALI
GWP2275BB	S2 - Symétrique moyen	40 600	330 W	123	5 700 K	DALI

IRC > 80 - CLASSE II

Code	Optique	Flux lumineux du dispositif (lm)	Consommation électrique (W)	Efficacité (lm/W)	Température de couleur (CCT)	Système de commande
GWP2283AB	S1 - Symétrique large	34 000	330 W	103	3 000 K	DALI
GWP2283BB	S2 - Symétrique moyen	35 200	330 W	107	3 000 K	DALI
GWP2284AB	S1 - Symétrique large	36 600	330 W	111	4 000 K	DALI
GWP2284BB	S2 - Symétrique moyen	37 900	330 W	115	4 000 K	DALI

Smart [PRO] 2.0 | Optiques asymétriques

A1 - Asymétrique large

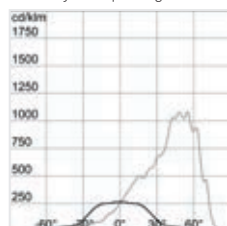

A2 - Asymétrique moyen

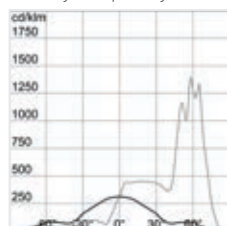

A3 - Asymétrique étroit

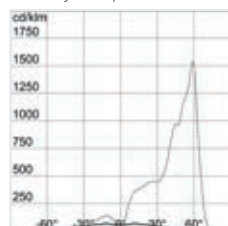

IRC > 70 - CLASSE I

Code	Optique	Flux lumineux du dispositif (lm)	Consommation électrique (W)	Efficacité (lm/W)	Température de couleur (CCT)	Système de commande
GWP2273CS	A1 - Asymétrique large	35 600	330 W	108	3 000 K	Autonome - 1/10 V
GWP2273FS	A2 - Asymétrique moyen	30 600	330 W	93	3 000 K	Autonome - 1/10 V
WP2273NS	A3 - Asymétrique étroit	37 200	330 W	113	3 000 K	Autonome - 1/10 V
GWP2273CD	A1 - Asymétrique large	35 600	330 W	108	3 000 K	DALI
GWP2273FD	A2 - Asymétrique moyen	30 600	330 W	93	3 000 K	DALI
GWP2273ND	A3 - Asymétrique étroit	37 200	330 W	113	3 000 K	DALI
GWP2274CS	A1 - Asymétrique large	38 100	330 W	115	4 000 K	Autonome - 1/10 V
GWP2274FS	A2 - Asymétrique moyen	32 800	330 W	99	4 000 K	Autonome - 1/10 V
GWP2274NS	A3 - Asymétrique étroit	39 800	330 W	121	4 000 K	Autonome - 1/10 V
GWP2274CD	A1 - Asymétrique large	38 100	330 W	115	4 000 K	DALI
GWP2274FD	A2 - Asymétrique moyen	32 800	330 W	99	4 000 K	DALI
GWP2274ND	A3 - Asymétrique étroit	39 800	330 W	121	4 000 K	DALI
GWP2275CS	A1 - Asymétrique large	38 100	330 W	115	5 700 K	Autonome - 1/10 V
GWP2275FS	A2 - Asymétrique moyen	32 800	330 W	99	5 700 K	Autonome - 1/10 V
GWP2275NS	A3 - Asymétrique étroit	39 800	330 W	121	5 700 K	Autonome - 1/10 V
GWP2275CD	A1 - Asymétrique large	38 100	330 W	115	5 700 K	DALI
GWP2275FD	A2 - Asymétrique moyen	32 800	330 W	99	5 700 K	DALI
GWP2275ND	A3 - Asymétrique étroit	39 800	330 W	121	5 700 K	DALI

IRC > 80 - CLASSE I

Code	Optique	Flux lumineux du dispositif (lm)	Consommation électrique (W)	Efficacité (lm/W)	Température de couleur (CCT)	Système de commande
GWP2284CS	A1 - Asymétrique large	35 600	330 W	108	4 000 K	Autonome - 1/10 V
GWP2284FS	A2 - Asymétrique moyen	30 600	330 W	93	4 000 K	Autonome - 1/10 V
GWP2284NS	A3 - Asymétrique étroit	37 200	330 W	113	4 000 K	Autonome - 1/10 V
GWP2284CD	A1 - Asymétrique large	35 600	330 W	108	4 000 K	DALI
GWP2284FD	A2 - Asymétrique moyen	30 600	330 W	93	4 000 K	DALI
GWP2284ND	A3 - Asymétrique étroit	37 200	330 W	113	4 000 K	DALI
GWP2285CS	A1 - Asymétrique large	35 600	330 W	108	5 700 K	Autonome - 1/10 V
GWP2285FS	A2 - Asymétrique moyen	30 600	330 W	93	5 700 K	Autonome - 1/10 V
GWP2285NS	A3 - Asymétrique étroit	37 200	330 W	113	5 700 K	Autonome - 1/10 V
GWP2285CD	A1 - Asymétrique large	35 600	330 W	108	5 700 K	DALI
GWP2285FD	A2 - Asymétrique moyen	30 600	330 W	93	5 700 K	DALI
GWP2285ND	A3 - Asymétrique étroit	37 200	330 W	113	5 700 K	DALI

IRC > 70 - CLASSE II

Code	Optique	Flux lumineux du dispositif (lm)	Consommation électrique (W)	Efficacité (lm/W)	Température de couleur (CCT)	Système de commande
GWP2273CB	A1 - Asymétrique large	35 600	330 W	108	3 000 K	DALI
GWP2273FB	A2 - Asymétrique moyen	30 600	330 W	93	3 000 K	DALI
GWP2273NB	A3 - Asymétrique étroit	37 200	330 W	113	3 000 K	DALI
GWP2274CB	A1 - Asymétrique large	38 100	330 W	115	4 000 K	DALI
GWP2274FB	A2 - Asymétrique moyen	32 800	330 W	99	4 000 K	DALI
GWP2274NB	A3 - Asymétrique étroit	39 800	330 W	121	4 000 K	DALI
GWP2275CB	A1 - Asymétrique large	38 100	330 W	115	5 700 K	DALI
GWP2275FB	A2 - Asymétrique moyen	32 800	330 W	99	5 700 K	DALI
GWP2275NB	A3 - Asymétrique étroit	39 800	330 W	121	5 700 K	DALI

IRC > 80 - CLASSE II

Code	Optique	Flux lumineux du dispositif (lm)	Consommation électrique (W)	Efficacité (lm/W)	Température de couleur (CCT)	Système de commande
GWP2283CB	A1 - Asymétrique large	33 000	330 W	100	3 000 K	DALI
GWP2283FB	A2 - Asymétrique moyen	28 400	330 W	86	3 000 K	DALI
WP2283NB	A3 - Asymétrique étroit	34 500	330 W	105	3 000 K	DALI
GWP2284CB	A1 - Asymétrique large	35 600	330 W	108	4 000 K	DALI
GWP2284FB	A2 - Asymétrique moyen	30 600	330 W	93	4 000 K	DALI
GWP2284NB	A3 - Asymétrique étroit	37 200	330 W	107	4 000 K	DALI



Smart [PRO] 2.0 | Optique circulaire

C1 - Circulaire 30

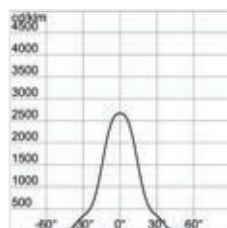

C2 - Circulaire 25

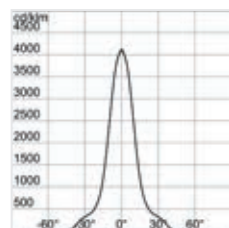

C3 - Circulaire 20

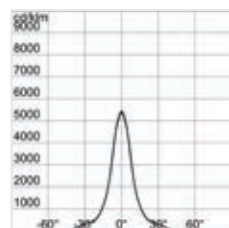

C4 - Circulaire 15

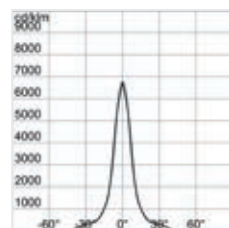

IRC > 70 - CLASSE I

Code	Optique	Flux lumineux du dispositif (lm)	Consommation électrique (W)	Efficacité (lm/W)	Température de couleur (CCT)	Système de commande
GWP2273GS	C4 - Circulaire 15	38 200	330 W	116	3 000 K	Autonome - 1/10 V
GWP2273HS	C3 - Circulaire 20	38 200	330 W	116	3 000 K	Autonome - 1/10 V
GWP2273LS	C2 - Circulaire 25	37 300	330 W	113	3 000 K	Autonome - 1/10 V
GWP2273MS	C1 - Circulaire 30	37 300	330 W	113	3 000 K	Autonome - 1/10 V
GWP2273GD	C4 - Circulaire 15	38 200	330 W	116	3 000 K	DALI
GWP2273HD	C3 - Circulaire 20	38 200	330 W	116	3 000 K	DALI
GWP2273LD	C2 - Circulaire 25	37 300	330 W	113	3 000 K	DALI
GWP2273MD	C1 - Circulaire 30	37 300	330 W	113	3 000 K	DALI
GWP2274GS	C4 - Circulaire 15	40 900	330 W	124	4 000 K	Autonome - 1/10 V
GWP2274HS	C3 - Circulaire 20	40 900	330 W	124	4 000 K	Autonome - 1/10 V
GWP2274LS	C2 - Circulaire 25	40 000	330 W	121	4 000 K	Autonome - 1/10 V
GWP2274MS	C1 - Circulaire 30	40 000	330 W	121	4 000 K	Autonome - 1/10 V
GWP2274GD	C4 - Circulaire 15	40 900	330 W	124	4 000 K	DALI
GWP2274HD	C3 - Circulaire 20	40 900	330 W	124	4 000 K	DALI
GWP2274LD	C2 - Circulaire 25	40 000	330 W	121	4 000 K	DALI
GWP2274MD	C1 - Circulaire 30	40 000	330 W	121	4 000 K	DALI
GWP2275GS	C4 - Circulaire 15	40 900	330 W	124	5 700 K	Autonome - 1/10 V
GWP2275HS	C3 - Circulaire 20	40 900	330 W	124	5 700 K	Autonome - 1/10 V
GWP2275LS	C2 - Circulaire 25	40 000	330 W	121	5 700 K	Autonome - 1/10 V
GWP2275MS	C1 - Circulaire 30	40 000	330 W	121	5 700 K	Autonome - 1/10 V
GWP2275GD	C4 - Circulaire 15	40 900	330 W	124	5 700 K	DALI
GWP2275HD	C3 - Circulaire 20	40 900	330 W	124	5 700 K	DALI
GWP2275LD	C2 - Circulaire 25	40 000	330 W	121	5 700 K	DALI
GWP2275MD	C1 - Circulaire 30	40 000	330 W	121	5 700 K	DALI

IRC > 80 - CLASSE I

Code	Optique	Flux lumineux du dispositif (lm)	Consommation électrique (W)	Efficacité (lm/W)	Température de couleur (CCT)	Système de commande
GWP2284GS	C4 - Circulaire 15	38 200	330 W	116	4 000 K	Autonome - 1/10 V
GWP2284HS	C3 - Circulaire 20	38 200	330 W	116	4 000 K	Autonome - 1/10 V
GWP2284LS	C2 - Circulaire 25	37 300	330 W	113	4 000 K	Autonome - 1/10 V
GWP2284MS	C1 - Circulaire 30	37 300	330 W	113	4 000 K	Autonome - 1/10 V
GWP2284GD	C4 - Circulaire 15	38 200	330 W	116	4 000 K	DALI
GWP2284HD	C3 - Circulaire 20	38 200	330 W	116	4 000 K	DALI
GWP2284LD	C2 - Circulaire 25	37 300	330 W	113	4 000 K	DALI
GWP2284MD	C1 - Circulaire 30	37 300	330 W	113	4 000 K	DALI
GWP2285GS	C4 - Circulaire 15	38 200	330 W	116	5 700 K	Autonome - 1/10 V
GWP2285HS	C3 - Circulaire 20	38 200	330 W	116	5 700 K	Autonome - 1/10 V
GWP2285LS	C2 - Circulaire 25	37 300	330 W	113	5 700 K	Autonome - 1/10 V
GWP2285MS	C1 - Circulaire 30	37 300	330 W	113	5 700 K	Autonome - 1/10 V
GWP2285GD	C4 - Circulaire 15	38 200	330 W	116	5 700 K	DALI
GWP2285HD	C3 - Circulaire 20	38 200	330 W	116	5 700 K	DALI
GWP2285LD	C2 - Circulaire 25	37 300	330 W	113	5 700 K	DALI
GWP2285MD	C1 - Circulaire 30	37 300	330 W	113	5 700 K	DALI

IRC > 70 - CLASSE II

Code	Optique	Flux lumineux du dispositif (lm)	Consommation électrique (W)	Efficacité (lm/W)	Température de couleur (CCT)	Système de commande
GWP2273GB	C4 - Circulaire 15	38 200	330 W	116	3 000 K	DALI
GWP2273HB	C3 - Circulaire 20	38 200	330 W	116	3 000 K	DALI
GWP2273LB	C2 - Circulaire 25	37 300	330 W	113	3 000 K	DALI
GWP2273MB	C1 - Circulaire 30	37 300	330 W	113	3 000 K	DALI
GWP2274GB	C4 - Circulaire 15	40 900	330 W	124	4 000 K	DALI
GWP2274HB	C3 - Circulaire 20	40 900	330 W	124	4 000 K	DALI
GWP2274LB	C2 - Circulaire 25	40 000	330 W	121	4 000 K	DALI
GWP2274MB	C1 - Circulaire 30	40 000	330 W	121	4 000 K	DALI
GWP2275GB	C4 - Circulaire 15	40 900	330 W	124	5 700 K	DALI
GWP2275HB	C3 - Circulaire 20	40 900	330 W	124	5 700 K	DALI
GWP2275LB	C2 - Circulaire 25	40 000	330 W	121	5 700 K	DALI
GWP2275MB	C1 - Circulaire 30	40 000	330 W	121	5 700 K	DALI

IRC > 80 - CLASSE II

Code	Optique	Flux lumineux du dispositif (lm)	Consommation électrique (W)	Efficacité (lm/W)	Température de couleur (CCT)	Système de commande
GWP2283GB	C4 - Circulaire 15	35 500	330 W	108	3 000 K	DALI
GWP2283HB	C3 - Circulaire 20	35 500	330 W	108	3 000 K	DALI
GWP2283LB	C2 - Circulaire 25	34 700	330 W	105	3 000 K	DALI
GWP2283MB	C1 - Circulaire 30	34 700	330 W	105	3 000 K	DALI
GWP2284GB	C4 - Circulaire 15	38 200	330 W	116	4 000 K	DALI
GWP2284HB	C3 - Circulaire 20	38 200	330 W	116	4 000 K	DALI
GWP2284LB	C2 - Circulaire 25	37 300	330 W	113	4 000 K	DALI
GWP2284MB	C1 - Circulaire 30	37 300	330 W	113	4 000 K	DALI

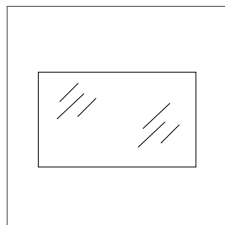

KIT VITRE

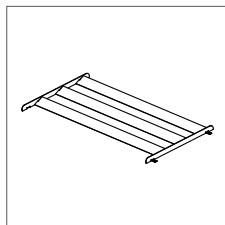

KIT LOUVRE

ACCESSOIRES

Code	Description
GWP2903	KIT DE REMPLACEMENT DE VERRES SMART PRO 2.0 2/2+2M
GWP2905	KIT DE LOUVRE SMART PRO 2

EXEMPLE DE SOLUTION DE CONCEPTION :

Salle de Basketball

Installation sur des poutres

NORME DE RÉFÉRENCE

UNI 12193:2018 - Activité sportive d'intérieur :
Basketball de classe II

Éclairage :

Uniformité :

Éclairage de terrain perpendiculaire

$E_{\text{moy}} \geq 500 \text{ lux}$

$E_{\text{min}}/E_{\text{moy}} \geq 0,70$



DONNÉES DE ZONE

Zone du projet	Hauteur d'installation :	Type d'installation
28 m x 15 m (aire de jeu)	8,5 m	Sur les poutres

VALEURS OBTENUES

UNI 12193:2018 - Activité sportive d'intérieur :
Basketball de classe II

Éclairage :

Uniformité :

Éclairage de terrain perpendiculaire

$E_{\text{moy}} \geq 507 \text{ lux}$

$E_{\text{min}}/E_{\text{moy}} \geq 0,79$

PRODUITS INSTALLÉS

Code	Description	Quantité
GWP2284CD	SMART [PRO]2.0 - 2M - DALI - optique asymétrique A1 - LED CCT4000K et IRC80 - CL1 - IP66 - IK08	12



Smart [PRO] | 2+2M_{2.0}

Projecteur de grande puissance pour l'éclairage des installations sportives et des moyens et grands espaces extérieurs.

Smart [PRO] 2.0 | 2+2M est un projecteur LED extérieur adapté à l'éclairage de grandes surfaces et aux installations sportives qui peut être installé au mur, au plafond ou au sol grâce au support en acier galvanisé équipé d'une échelle goniométrique réglable, fourni en kit. Le corps est fait en aluminium moulé sous pression, avec dissipateur thermique passif intégré et revêtement en poudre de polyester avec passivation trivalente et circuit imprimé LED central en métal, avec LED CSP. Le réflecteur est en polycarbonate métallique à haute température, ou en aluminium anodisé et poli. Avec une face en verre trempé de 4 mm et des joints en silicone anti-âge. Le projecteur est également équipé d'un dispositif de ventilation en plastique et anti-condensation, avec connexion électrique via un connecteur étanche et isolation Classe 1.

Il est disponible avec neuf types d'optique différents, trois types de température de couleur (3 000 K / 4 000 K / 5 700 K), trois types différents d'indice de rendu de couleur (IRC>70, IRC>80, IRC>90) et bloc d'alimentation externe, à commander séparément, dans les versions 1-10 V, DALI ou DMX.



IK
08

IP
66



5 YEARS



DIN 18032-3

En cours
approbation

APPLICATIONS

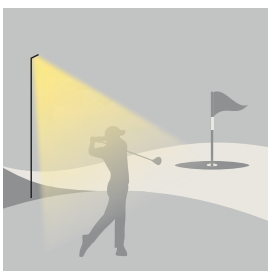

Zone sportive



Stade

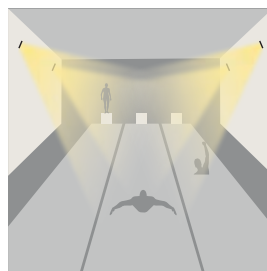

Piscines



Activités sportives en
extérieur

DISTRIBUTION DU FAISCEAU LUMINEUX

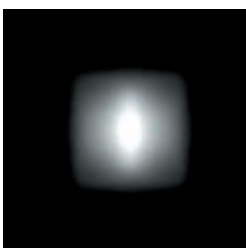

S1 - Symétrique
large

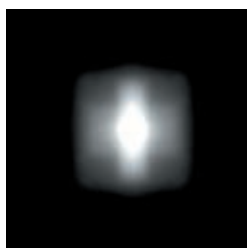

S2 - Symétrique
moyen

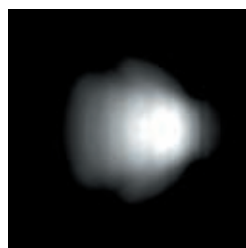

A1 - Asymétrique
large

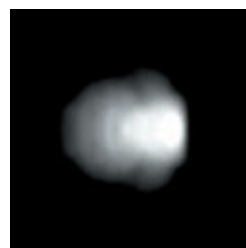

A2 - Asymétrique
moyen

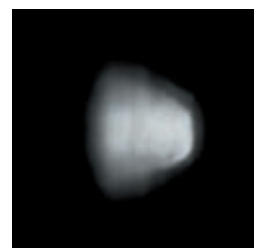

A3 - Asymétrique
étroit

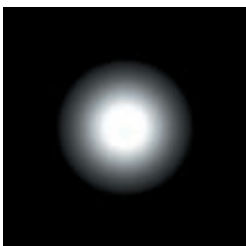

C1 - Circulaire 30

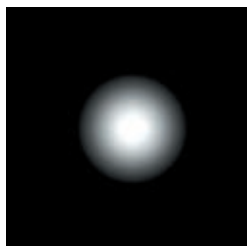

C2 - Circulaire 25

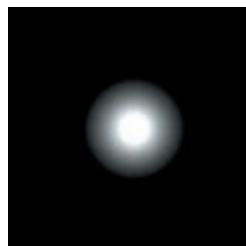

C3 - Circulaire 20



C4 - Circulaire 15

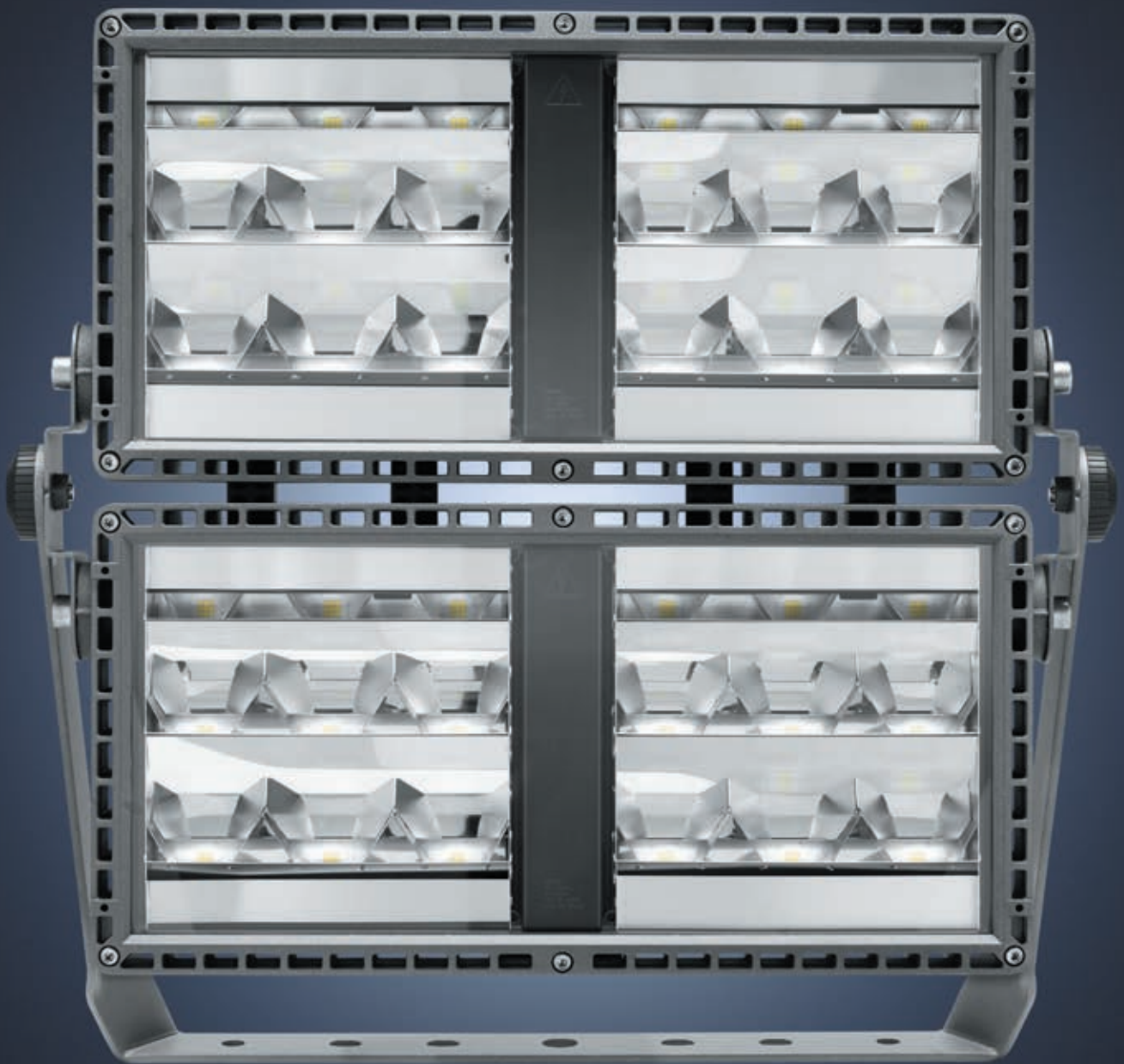



TAILLE

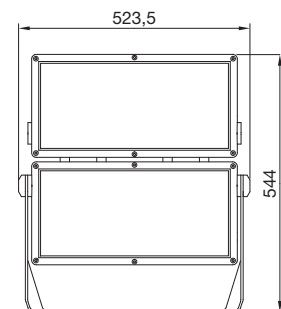

PHOTOMÉTRIE

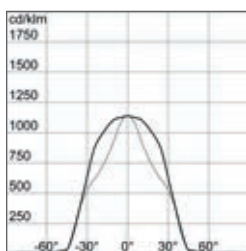

S1 - Symétrique large

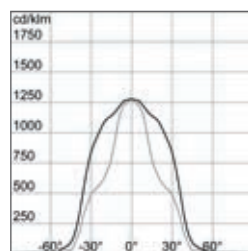

S2 - Symétrique moyen

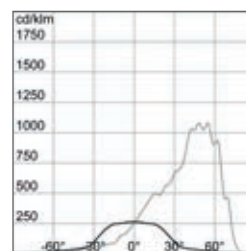

A1 - Asymétrique large

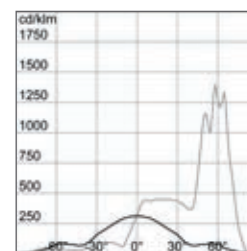

A2 - Asymétrique moyen

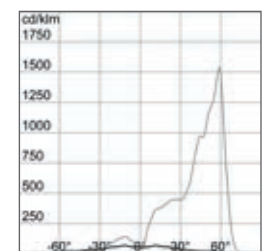

A3 - Asymétrique étroit

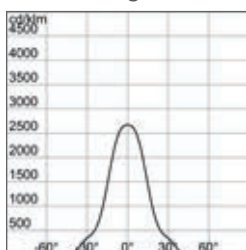

C1 - Circulaire 30

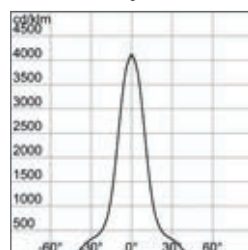

C2 - Circulaire 25

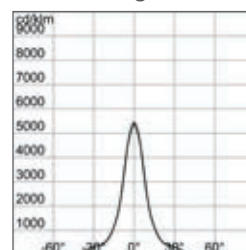

C3 - Circulaire 20

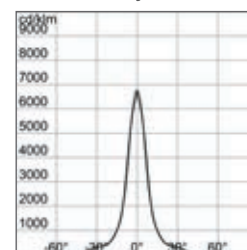

C4 - Circulaire 15

INFORMATIONS GÉNÉRALES

Application	Intérieur/Extérieur
Couleur	Gris graphite
Source	LED - Non remplaçable
Consommation électrique	660 W
Durée de vie	L90B10 (Tq+25 °C) > 40 000 h
	L90B10 (Tq+50 °C) = 32 000 h
	L80B10 (Tq+25 °C) > 90 000 h
Poids	15 kg + alimentation externe
Garantie	5 ans
Température d'utilisation	-30 +50 °C

CARACTÉRISTIQUES OPTIQUES ET D'ÉCLAIRAGE

Optique	4 circulaires, 3 asymétriques, 2 symétriques
Flux lumineux	Jusqu'à 80 Klum
Efficacité lumineuse	Jusqu'à 124 lm/W
Température de couleur	3 000 K - 4 000 K - 5 700 K
Indice de rendu de couleur	IRC > 70 - IRC > 80 - IRC > 90 TLCl > 80
Écarts types de superposition des couleurs primaires	IRC > 70 SDCM = 5
	IRC > 80 SDCM = 3
	IRC > 90 SDCM = 3

MATÉRIAUX

Corps	Aluminium moulé sous pression
Écran	Face en verre trempé de 4 mm d'épaisseur
Unité optique	Réflecteur fabriqué en polycarbonate métallique à haute température ou aluminium anodisé et poli
Vis externes	Acier inoxydable
Finition de couleur	Revêtement en poudre de polyester par passivation trivalente

INSTALLATION ET ENTRETIEN

Type d'installation et d'assemblage	Poteau - Tour d'éclairage - Mur
Inclinaison	Avec une échelle goniométrique réglable déjà assemblée au produit
Câblage	Connecteur d'alimentation étanche
Boîtier du driver	Externe
Surface maximale exposée au vent	0,222 m ²

CARACTÉRISTIQUES ÉLECTRIQUES ET GESTION DE L'ÉCLAIRAGE

Tension d'alimentation	220 - 240 V/220 - 400 V
Fréquence nominale	50/60 Hz
Alimentation	Exclu
Appareil de protection	Mode RCCB 5/10 KV/mode courant 10 KV
Système de commande	1-10 V/DALI/DMX
Classe isolement	Classe I



Smart [PRO] 2.0 | Optiques circulaires*

C1 - Circulaire 30

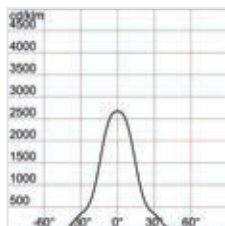

C2 - Circulaire 25

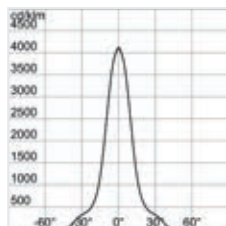

C3 - Circulaire 20

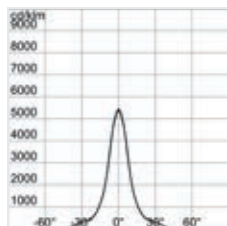

C4 - Circulaire 15

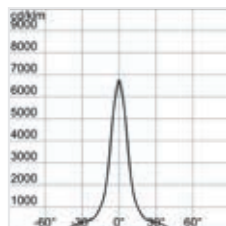

IRC > 70 - CLASSE I

Code	Optique	Flux lumineux du dispositif (lm)	Consommation électrique (W)	Efficacité (lm/W)	Température de couleur (CCT)
GWP2473GS	C4 - Circulaire 15	76 400	660 W	116	3 000 K
GWP2473HS	C3 - Circulaire 20	76 400	660 W	116	3 000 K
GWP2473LS	C2 - Circulaire 25	74 600	660 W	113	3 000 K
GWP2473MS	C1 - Circulaire 30	74 600	660 W	113	3 000 K
GWP2474GS	C4 - Circulaire 15	81 800	660 W	124	4 000 K
GWP2474HS	C3 - Circulaire 20	81 800	660 W	124	4 000 K
GWP2474LS	C2 - Circulaire 25	79 900	660 W	121	4 000 K
GWP2474MD	C1 - Circulaire 30	79 900	660 W	121	4 000 K
GWP2475GS	C4 - Circulaire 15	81 800	660 W	124	5 700 K
GWP2475HS	C3 - Circulaire 20	81 800	660 W	124	5 700 K
GWP2475LS	C2 - Circulaire 25	79 900	660 W	121	5 700 K
GWP2475MS	C1 - Circulaire 30	79 900	660 W	121	5 700 K

IRC > 80 - CLASSE I

Code	Optique	Flux lumineux du dispositif (lm)	Consommation électrique (W)	Efficacité (lm/W)	Température de couleur (CCT)
GWP2484GS	C4 - Circulaire 15	76 400	660 W	116	4 000 K
GWP2484HS	C3 - Circulaire 20	76 400	660 W	116	4 000 K
GWP2484LS	C2 - Circulaire 25	74 600	660 W	113	4 000 K
GWP2484MS	C1 - Circulaire 30	74 600	660 W	113	4 000 K
GWP2485GS	C4 - Circulaire 15	76 400	660 W	116	5 700 K
GWP2485HS	C3 - Circulaire 20	76 400	660 W	116	5 700 K
GWP2485LS	C2 - Circulaire 25	74 600	660 W	113	5 700 K
GWP2485MS	C1 - Circulaire 30	74 600	660 W	113	5 700 K

IRC > 90 TLCI > 80 - CLASSE I

Code	Optique	Flux lumineux du dispositif (lm)	Consommation électrique (W)	Efficacité (lm/W)	Température de couleur (CCT)
GWP2495GS	C4 - Circulaire 15	65 500	660 W	99	5 700 K
GWP2495HS	C3 - Circulaire 20	65 500	660 W	99	5 700 K
GWP2495LS	C2 - Circulaire 25	64 000	660 W	97	5 700 K
GWP2495MS	C1 - Circulaire 30	64 000	660 W	97	5 700 K

* Le bloc d'alimentation doit être commandé séparément, se reporter au manuel d'instructions correspondant pour plus d'informations.

Smart [PRO] 2.0 | Optiques asymétriques*

A1 - Asymétrique large

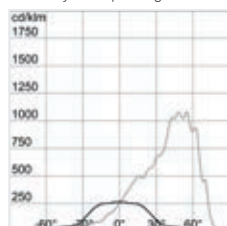

A2 - Asymétrique moyen

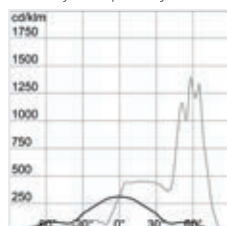

A3 - Asymétrique étroit

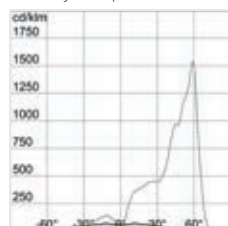

IRC > 70 - CLASSE I

Code	Optique	Flux lumineux du dispositif (lm)	Consommation électrique (W)	Efficacité (lm/W)	Température de couleur (CCT)
GWP2473CS	A1 - Asymétrique large	71 100	660 W	108	3 000 K
GWP2473FS	A2 - Asymétrique moyen	61 100	660 W	93	3 000 K
GWP2473NS	A3 - Asymétrique étroit	74 300	660 W	113	3 000 K
GWP2474CS	A1 - Asymétrique large	76 200	660 W	115	4 000 K
GWP2474FS	A2 - Asymétrique moyen	65 500	660 W	99	4 000 K
GWP2474NS	A3 - Asymétrique étroit	79 600	660 W	121	4 000 K
GWP2475CS	A1 - Asymétrique large	76 200	660 W	115	5 700 K
GWP2475FS	A2 - Asymétrique moyen	65 500	660 W	99	5 700 K
GWP2475NS	A3 - Asymétrique étroit	79 600	660 W	121	5 700 K

IRC > 80 - CLASSE I

Code	Optique	Flux lumineux du dispositif (lm)	Consommation électrique (W)	Efficacité (lm/W)	Température de couleur (CCT)
GWP2484CS	A1 - Asymétrique large	71 100	660 W	108	4 000 K
GWP2484FS	A2 - Asymétrique moyen	61 100	660 W	93	4 000 K
GWP2484NS	A3 - Asymétrique étroit	74 300	660 W	113	4 000 K
GWP2485CS	A1 - Asymétrique large	71 100	660 W	108	5 700 K
GWP2485FS	A2 - Asymétrique moyen	61 100	660 W	93	5 700 K
GWP2485NS	A3 - Asymétrique étroit	74 300	660 W	113	5 700 K

IRC > 90 TLCl > 80 - CLASSE I

Code	Optique	Flux lumineux du dispositif (lm)	Consommation électrique (W)	Efficacité (lm/W)	Température de couleur (CCT)
GWP2495CS	A1 - Asymétrique large	61 000	660 W	92	5 700 K
GWP2495FS	A2 - Asymétrique moyen	52 400	660 W	79	5 700 K
GWP2495NS	A3 - Asymétrique étroit	63 700	660 W	97	5 700 K

* Le bloc d'alimentation doit être commandé séparément, se reporter au manuel d'instructions correspondant pour plus d'informations.

Smart [PRO] 2.0 | Optiques symétriques*

S1 - Symétrique large

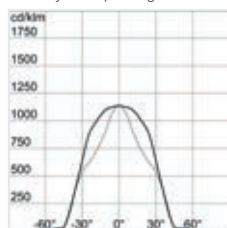

S2 - Symétrique moyen

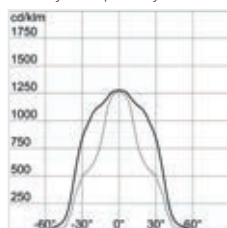

IRC > 70 - CLASSE I

Code	Optique	Flux lumineux du dispositif (lm)	Consommation électrique (W)	Efficacité (lm/W)	Température de couleur (CCT)
GWP2473AS	S1 - Symétrique large	73 200	660 W	111	3 000 K
GWP2473BS	S2 - Symétrique moyen	75 800	660 W	115	3 000 K
GWP2474AS	S1 - Symétrique large	78 400	660 W	119	4 000 K
GWP2474BS	S2 - Symétrique moyen	81 200	660 W	123	4 000 K
GWP2475AS	S1 - Symétrique large	78 400	660 W	119	5 700 K
GWP2475BS	S2 - Symétrique moyen	81 200	660 W	123	5 700 K

IRC > 80 - CLASSE I

Code	Optique	Flux lumineux du dispositif (lm)	Consommation électrique (W)	Efficacité (lm/W)	Température de couleur (CCT)
GWP2484AS	S1 - Symétrique large	73 200	660 W	111	4 000 K
GWP2484BS	S2 - Symétrique moyen	75 800	660 W	115	4 000 K
GWP2485AS	S1 - Symétrique large	73 200	660 W	111	5 700 K
GWP2485BS	S2 - Symétrique moyen	75 800	660 W	115	5 700 K

IRC > 90 TLCI > 80 - CLASSE I

Code	Optique	Flux lumineux du dispositif (lm)	Consommation électrique (W)	Efficacité (lm/W)	Température de couleur (CCT)
GWP2495AS	S1 - Symétrique large	62 800	660 W	95	5 700 K
GWP2495BS	S2 - Symétrique moyen	65 000	660 W	98	5 700 K

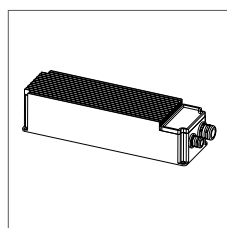

BLOC D'ALIMENTATION

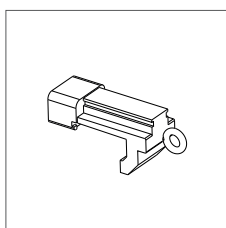

SUPPORT POUR DISPOSITIF DE VISÉE

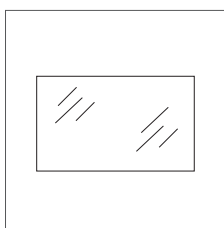

KIT VITRE

ACCESSOIRES

Code	Description	Tension	Remarques
GWP2901	BLOC D'ALIMENTATION 1-10 V	220/240 V - 50/60 Hz	À commander
GWP2910	BLOC D'ALIMENTATION DALI	220/400 V - 50/60 Hz	À commander
GWP2911	BLOC D'ALIMENTATION DMX	220/400 V - 50/60 Hz	À commander
GWP2904	SUPPORT POUR DISPOSITIF DE VISÉE SMART PRO		Facultatif
GWP2903	KIT DE REMPLACEMENT DE VERRES SMART PRO 2.0		Facultatif

* Le bloc d'alimentation doit être commandé séparément, se reporter au manuel d'instructions correspondant pour plus d'informations.

EXEMPLE DE SOLUTION DE CONCEPTION :

Terrain de rugby

Installation de la tour d'éclairage

NORME DE RÉFÉRENCE

UNI 12193:2018 - Activité sportive d'intérieur : Rugby de Classe I

Éclairage :

Uniformité :

Éclairage de terrain perpendiculaire

E moy \geq 500 lux

E min/E moy \geq 0,70



DONNÉES DE ZONE

Zone du projet	Hauteur d'installation :	Type d'installation
95 m x 65 m (aire de jeu)	De 23 m à 26 m	Sur les tours d'éclairage

VALEURS OBTENUES

UNI 12193:2018 - Activité sportive en extérieur - Rugby classe I	Éclairage :	Uniformité :
Éclairage de terrain perpendiculaire	E moy \geq 503 lux	E min/E moy \geq 0,70

PRODUITS INSTALLÉS

Code	Description	Quantité
GWP2475AS	SMART [PRO]2.0 - 2+2M - optique symétrique S1 - LED CCT5700K et IRC70 - CL1 - IP66 - IK08	20
GWP2475LS	SMART [PRO]2.0 - 2+2M - optique circulaire C2 - LED CCT5700K et IRC70 - CL1 - IP66 - IK08	16
GWP2475MS	SMART [PRO]2.0 - 2+2M - optique circulaire C1 - LED CCT5700K et IRC70 - CL1 - IP66 - IK08	32



Smart [PRO] | 3x2M_{2.0}

Projecteur de forte puissance pour l'éclairage des installations sportives professionnelles et semi-professionnelles.

Smart [PRO] 2.0 | 3X2M est un projecteur LED extérieur adapté à l'éclairage de grandes zones et d'installations sportives semi-professionnelles et professionnelles, où des prises de vue télévisées sont prévues. Il peut être installé sur une plate-forme, un poteau ou à l'intérieur sur des passerelles, grâce au support en acier galvanisé équipé d'une échelle goniométrique réglable, pour un positionnement parfait, fourni dans un kit. Le corps est fait en aluminium moulé sous pression, avec dissipateur thermique passif intégré et revêtement en poudre de polyester avec passivation trivalente et circuit imprimé LED central en métal, avec LED CSP. Le réflecteur est en polycarbonate métallique à haute température, ou en aluminium anodisé et poli. Avec une face en verre trempé de 4 mm et des joints en silicone anti-âge. Le projecteur est également équipé d'un système d'aération en plastique et d'un dispositif anti-condensation et est en cours d'isolation 1. IL EST disponible avec neuf types de optiques différents, trois types de température de couleur (3 000 K / 4 000 K / 5 700 K), trois types différents de l'indice de rendement chromatique (IRC > 70, IRC > 80, IRC > 90) et un bloc d'alimentation externe, à commander séparément, dans les versions DALI ou DMX.



IK 08

IP 66



5 YEARS



DIN 18032-3

En cours approbation

APPLICATIONS

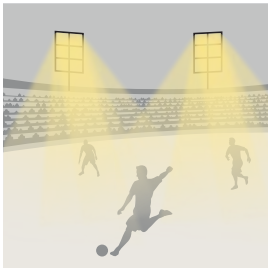

Stade



Grands espaces extérieurs

DISTRIBUTION DU FAISCEAU LUMINEUX

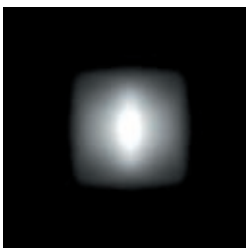

S1 - Symétrique large

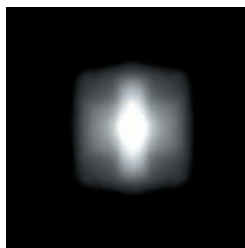

S2 - Symétrique moyen

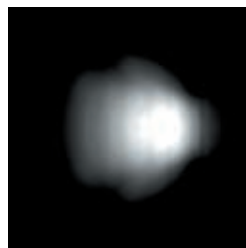

A1 - Asymétrique large

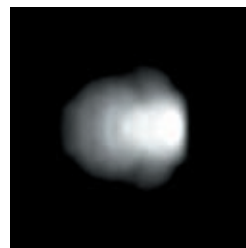

A2 - Asymétrique moyen

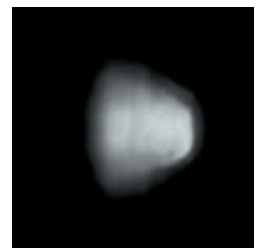

A3 - Asymétrique étroit

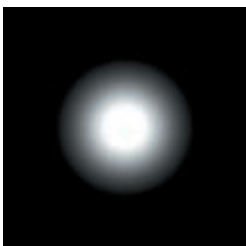

C1 - Circulaire 30

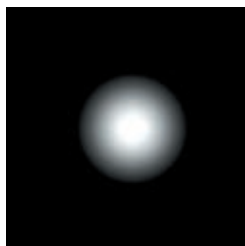

C2 - Circulaire 25

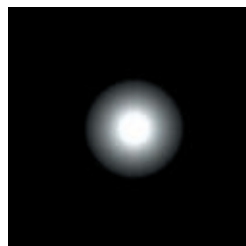

C3 - Circulaire 20



C4 - Circulaire 15





TAILLE

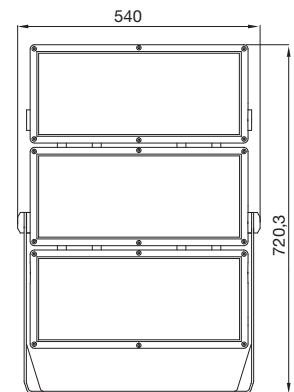

PHOTOMÉTRIE

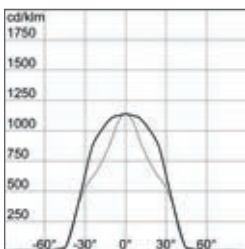

S1 - Symétrique large

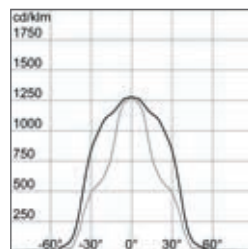

S2 - Symétrique moyen

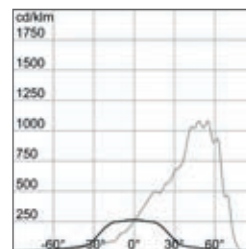

A1 - Asymétrique large

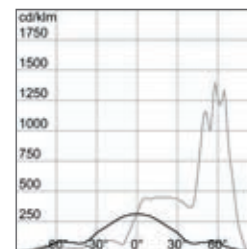

A2 - Asymétrique moyen

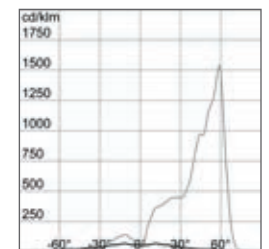

A3 - Asymétrique étroit

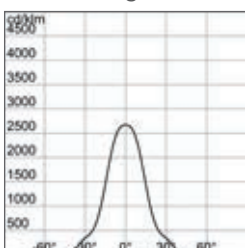

C1 - Circulaire 30

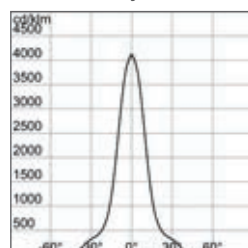

C2 - Circulaire 25

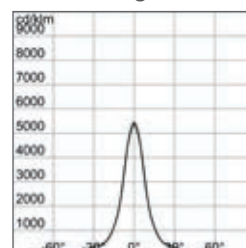

C3 - Circulaire 20

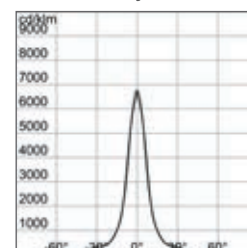

C4 - Circulaire 15

INFORMATIONS GÉNÉRALES

Application	Intérieur/Extérieur
Couleur	Gris graphite
Source	LED - Non remplaçable
Consommation électrique	970 W
Durée de vie	L90B10 (Tq+25 °C) = 36 000 h
	L90B10 (Tq+50 °C) = 26 000 h
	L80B10 (Tq+25 °C) = 81 000 h
Poids	29 kg + alimentation externe
Garantie	5 ans
Température d'utilisation	-30 +50 °C

CARACTÉRISTIQUES OPTIQUES ET D'ÉCLAIRAGE

Optique	4 circulaires, 3 asymétriques, 2 symétriques
Flux lumineux	Jusqu'à 122 Klm
Efficacité lumineuse	Jusqu'à 126 lm/W
Température de couleur	3 000 K - 4 000 K - 5 700 K
Indice de rendu de couleur	IRC > 70 - IRC > 80 - IRC > 90 TLCI > 80
Écarts types de superposition des couleurs primaires	IRC > 70 SDCM = 5
	IRC > 80 SDCM = 3
	IRC > 90 SDCM = 3

MATÉRIAUX

Corps	Aluminium moulé sous pression
Écran	Face en verre trempé de 4 mm d'épaisseur
Unité optique	Réflecteur fabriqué en polycarbonate métallique à haute température ou aluminium anodisé et poli
Vis externes	Acier inoxydable
Finition de couleur	Revêtement en poudre de polyester par passivation trivalente

INSTALLATION ET ENTRETIEN

Type d'installation et d'assemblage	Tour d'éclairage
Inclinaison	Avec une échelle goniométrique réglable déjà assemblée au produit
Câblage	Connecteur d'alimentation étanche
Boîtier du driver	Externe
Surface maximale exposée au vent	0,333 m ²

CARACTÉRISTIQUES ÉLECTRIQUES ET GESTION DE L'ÉCLAIRAGE

Tension d'alimentation	220 - 240 V/220 - 400 V
Fréquence nominale	50/60 Hz
Alimentation	Exclu
Appareil de protection	Mode RCCB 10 KV/mode courant 10 KV
Système de commande	DALI/DMX
Classe isolement	Classe I



Smart [PRO] 2.0 | Optiques circulaires*

C1 - Circulaire 30

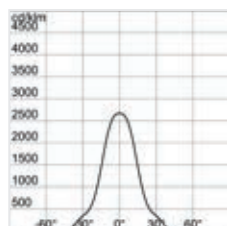

C2 - Circulaire 25

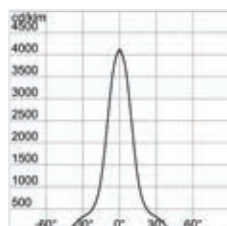

C3 - Circulaire 20

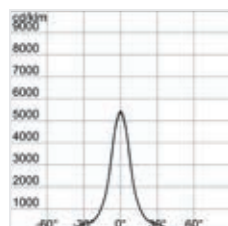

C4 - Circulaire 15

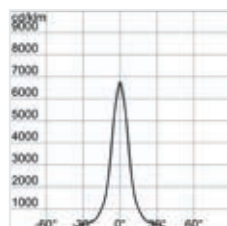

IRC > 70 - CLASSE I

Code	Optique	Flux lumineux du dispositif (lm)	Consommation électrique (W)	Efficacité (lm/W)	Température de couleur (CCT)
GWP2630AG730	C4 - Circulaire 15	114 500	970 W	118	3 000 K
GWP2630AH730	C3 - Circulaire 20	114 500	970 W	118	3 000 K
GWP2630AL730	C2 - Circulaire 25	111 900	970 W	115	3 000 K
GWP2630AM730	C1 - Circulaire 30	111 900	970 W	115	3 000 K
GWP2630AG740	C4 - Circulaire 15	122 700	970 W	126	4 000 K
GWP2630AH740	C3 - Circulaire 20	122 700	970 W	126	4 000 K
GWP2630AL740	C2 - Circulaire 25	119 900	970 W	124	4 000 K
GWP2630AM740	C1 - Circulaire 30	119 900	970 W	124	4 000 K
GWP2630AG757	C4 - Circulaire 15	122 700	970 W	126	5 700 K
GWP2630AH757	C3 - Circulaire 20	122 700	970 W	126	5 700 K
GWP2630AL757	C2 - Circulaire 25	119 900	970 W	124	5 700 K
GWP2630AM757	C1 - Circulaire 30	119 900	970 W	124	5 700 K

IRC > 80 - CLASSE I

Code	Optique	Flux lumineux du dispositif (lm)	Consommation électrique (W)	Efficacité (lm/W)	Température de couleur (CCT)
GWP2630AG840	C4 - Circulaire 15	114 500	970 W	118	4 000 K
GWP2630AH840	C3 - Circulaire 20	114 500	970 W	118	4 000 K
GWP2630AL840	C2 - Circulaire 25	111 900	970 W	115	4 000 K
GWP2630AM840	C1 - Circulaire 30	111 900	970 W	115	4 000 K
GWP2630AG857	C4 - Circulaire 15	114 500	970 W	118	5 700 K
GWP2630AH857	C3 - Circulaire 20	114 500	970 W	118	5 700 K
GWP2630AL857	C2 - Circulaire 25	111 900	970 W	115	5 700 K
GWP2630AM857	C1 - Circulaire 30	111 900	970 W	115	5 700 K

IRC > 90 TLCI > 80 - CLASSE I

Code	Optique	Flux lumineux du dispositif (lm)	Consommation électrique (W)	Efficacité (lm/W)	Température de couleur (CCT)
GWP2630AG957	C4 - Circulaire 15	98 200	970 W	101	5 700 K
GWP2630AH957	C3 - Circulaire 20	98 200	970 W	101	5 700 K
GWP2630AL957	C2 - Circulaire 25	95 900	970 W	99	5 700 K
GWP2630AM957	C1 - Circulaire 30	95 900	970 W	99	5 700 K

* Le bloc d'alimentation et kit de connexion doivent être commandés séparément, se reporter au manuel d'instructions correspondant pour plus d'informations.

Smart [PRO] 2.0 | Optiques asymétriques*

A1 - Asymétrique large

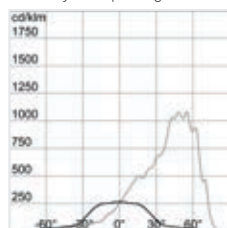

A2 - Asymétrique moyen

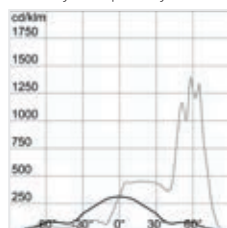

A3 - Asymétrique étroit

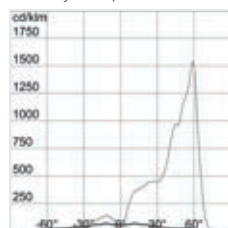

IRC > 70 - CLASSE I

Code	Optique	Flux lumineux du dispositif (lm)	Consommation électrique (W)	Efficacité (lm/W)	Température de couleur (CCT)
GWP2630AC730	A1 - Asymétrique large	106 600	970 W	110	3 000 K
GWP2630AF730	A2 - Asymétrique moyen	91 700	970 W	95	3 000 K
GWP2630AN730	A3 - Asymétrique étroit	111 400	970 W	115	3 000 K
GWP2630AC740	A1 - Asymétrique large	114 200	970 W	118	4 000 K
GWP2630AF740	A2 - Asymétrique moyen	98 200	970 W	101	4 000 K
GWP2630AN740	A3 - Asymétrique étroit	119 400	970 W	123	4 000 K
GWP2630AC757	A1 - Asymétrique large	114 200	970 W	118	5 700 K
GWP2630AF757	A2 - Asymétrique moyen	98 200	970 W	101	5 700 K
GWP2630AN757	A3 - Asymétrique étroit	119 400	970 W	123	5 700 K

IRC > 80 - CLASSE I

Code	Optique	Flux lumineux du dispositif (lm)	Consommation électrique (W)	Efficacité (lm/W)	Température de couleur (CCT)
GWP2630AC840	A1 - Asymétrique large	106 600	970 W	110	4 000 K
GWP2630AF840	A2 - Asymétrique moyen	91 700	970 W	95	4 000 K
GWP2630AN840	A3 - Asymétrique étroit	111 400	970 W	115	4 000 K
GWP2630AC857	A1 - Asymétrique large	106 600	970 W	110	5 700 K
GWP2630AF857	A2 - Asymétrique moyen	91 700	970 W	95	5 700 K
GWP2630AN857	A3 - Asymétrique étroit	111 400	970 W	115	5 700 K

IRC > 90 TLCl > 80 - CLASSE I

Code	Optique	Flux lumineux du dispositif (lm)	Consommation électrique (W)	Efficacité (lm/W)	Température de couleur (CCT)
GWP2630AC957	A1 - Asymétrique large	91 400	970 W	94	5 700 K
GWP2630AF957	A2 - Asymétrique moyen	78 600	970 W	81	5 700 K
GWP2630AN957	A3 - Asymétrique étroit	95 500	970 W	98	5 700 K

* Le bloc d'alimentation et kit de connexion doivent être commandés séparément, se reporter au manuel d'instructions correspondant pour plus d'informations.

Smart [PRO] 2.0 | Optiques symétriques*

S1 - Symétrique large

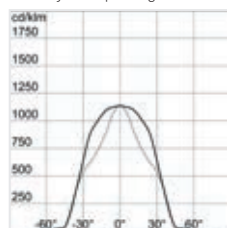

S2 - Symétrique moyen

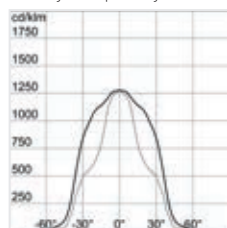

IRC > 70 - CLASSE I

Code	Optique	Flux lumineux du dispositif (lm)	Consommation électrique (W)	Efficacité (lm/W)	Température de couleur (CCT)
GWP2630AA730	S1 - Symétrique large	109 800	970 W	113	3 000 K
GWP2630AB730	S2 - Symétrique moyen	113 700	970 W	117	3 000 K
WP2630AA740	S1 - Symétrique large	117 600	970 W	121	4 000 K
GWP2630AB740	S2 - Symétrique moyen	121 800	970 W	126	4 000 K
GWP2630AA757	S1 - Symétrique large	117 600	970 W	121	5 700 K
GWP2630AB757	S2 - Symétrique moyen	121 800	970 W	126	5 700 K

IRC > 80 - CLASSE I

Code	Optique	Flux lumineux du dispositif (lm)	Consommation électrique (W)	Efficacité (lm/W)	Température de couleur (CCT)
GWP2630AA840	S1 - Symétrique large	109 800	970 W	113	4 000 K
GWP2630AB840	S2 - Symétrique moyen	113 700	970 W	117	4 000 K
GWP2630AA857	S1 - Symétrique large	109 800	970 W	113	5 700 K
GWP2630AB857	S2 - Symétrique moyen	113 700	970 W	117	5 700 K

IRC > 90 TLCI > 80 - CLASSE I

Code	Optique	Flux lumineux du dispositif (lm)	Consommation électrique (W)	Efficacité (lm/W)	Température de couleur (CCT)
GWP2630AA957	S1 - Symétrique large	94 100	970 W	97	5 700 K
GWP2630AB957	S2 - Symétrique moyen	97 400	970 W	100	5 700 K

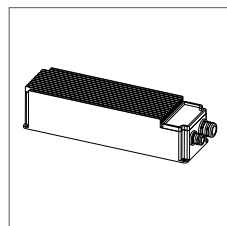

BLOC D'ALIMENTATION

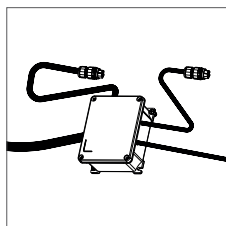

KIT DE CONNEXION

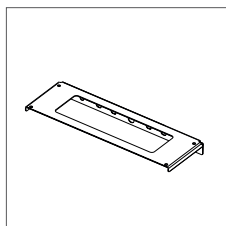

SUPPORT DE FIXATION

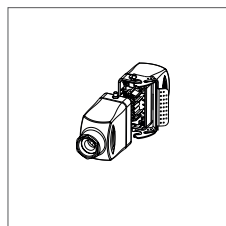

CONNECTEUR

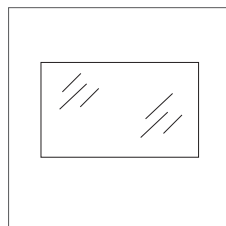

KIT VITRE

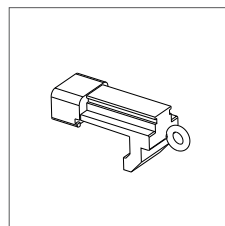

SUPPORT POUR DISPOSITIF DE VISÉE

ACCESSOIRES

Code	Description	Tension	Remarques
GWP20021	BLOC D'ALIMENTATION DALI 3x2M	220/240 V - 50/60 Hz	À commander
GWP20022	ENSEMBLE D'ALIMENTATION DMX 3x2M	220/240 V - 50/60 Hz	À commander
GWP20031	BLOC D'ALIMENTATION DALI 3x2M	220/400 V - 50/60 Hz	À commander
GWP20032	ENSEMBLE D'ALIMENTATION DMX 3x2M	220/400 V - 50/60 Hz	À commander
GWP20003	KIT DE CONNEXION 3x2M		À commander
GWP20006	ÉTAGÈRE MONTÉE SUR SUPPORT		Facultatif
GWP20004	CONNECTEUR GW CONNNECT 12 BROCHES		Facultatif
GWP20005	BOBINE DE CÂBLE (50 m)		Facultatif
GWP2903	KIT DE REMPLACEMENT DE VERRES SMART PRO 2.0		Facultatif
GWP2904	SUPPORT POUR DISPOSITIF DE VISÉE SMART PRO		Facultatif

* Le bloc d'alimentation et kit de connexion doivent être commandés séparément, se reporter au manuel d'instructions correspondant pour plus d'informations.

EXEMPLE DE SOLUTION DE CONCEPTION :

Terrain de football Série C

Installation de la tour d'éclairage et des gradins

NORME DE RÉFÉRENCE

Lega Pro Italia - Serie C	Éclairage :	Uniformité 1 :	Uniformité 2 :
Éclairage vertical de la caméra fixe	Ev moy \geq 800 lux	Ev min/Ev moy \geq 0,60	Ev min/Ev max IV \geq 0,40
Éclairage vertical dans toutes les autres directions	Ev moy \geq 500 lux	Ev min/Ev moy \geq 0,60	Ev min/Ev max IV \geq 0,40

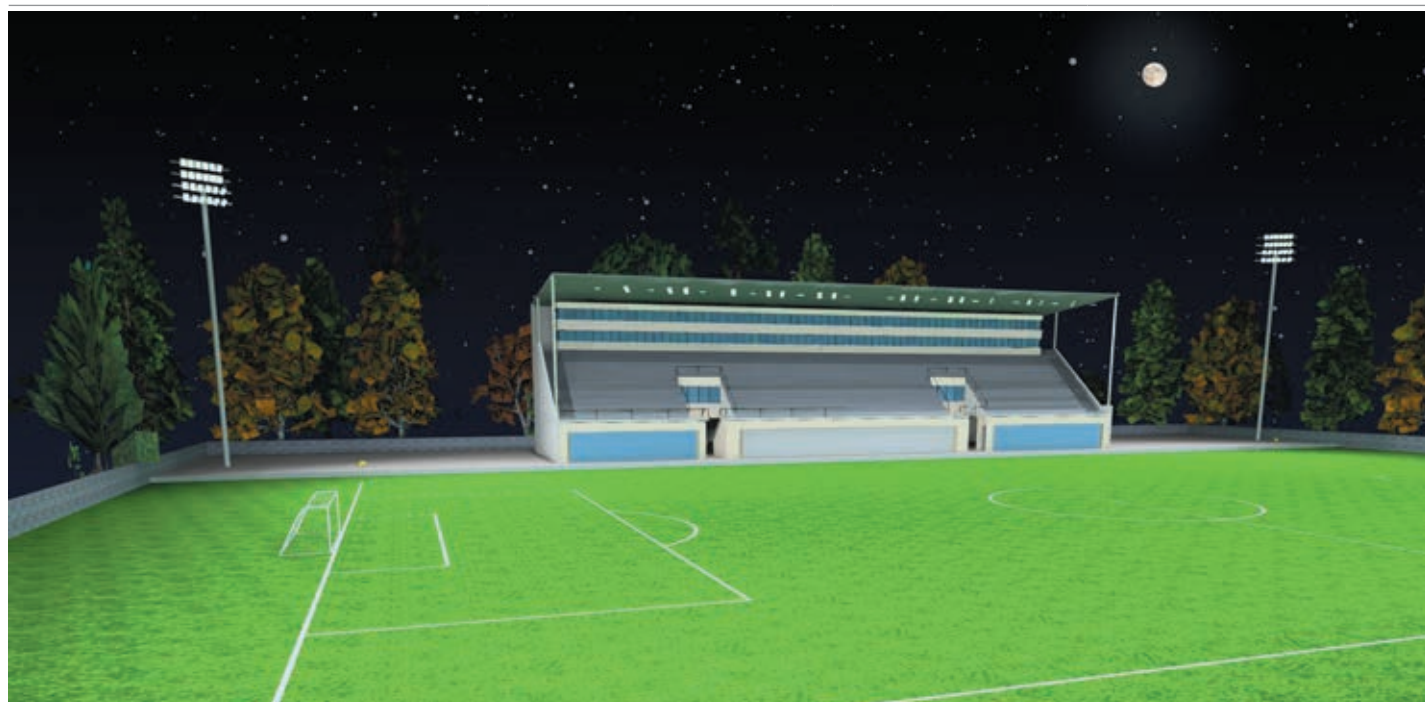

DONNÉES DE ZONE

Zone du projet	Hauteur d'installation :	Type d'installation
105 m x 65 m (aire de jeu)	De 25 m à 28 m (tours d'éclairage) - 19 m (plates-formes)	Sur les tours d'éclairage et les gradins

VALEURS OBTENUES

Lega Pro Italia - Serie C	Éclairage :	Uniformité 1 :	Uniformité 2 :
Éclairage vertical de la caméra fixe	Ev moy \geq 860 lux	Ev min/Ev moy \geq 0,76	Ev min/Ev max IV \geq 0,51
Éclairage vertical des deux lignes latérales	Ev moy \geq 994 lux	Ev min/Ev moy \geq 0,70	Ev min/Ev max IV \geq 0,53
Éclairage vertical des deux extrémités	Ev moy \geq 728 lux	Ev min/Ev moy \geq 0,67	Ev min/Ev max IV \geq 0,45
Éclairage de terrain perpendiculaire	Ev moy \geq 1 099 lux	E min/E moy \geq 0,82	E min/E moy \geq 0,62

PRODUITS INSTALLÉS

Code	Description	Quantité
GWP2630AC857	SMART [PRO]2.0 - 3x2M - optique asymétrique A1 - LED CCT5700K et IRC80 - CL1 - IP66 - IK08	24
GWP2630AG857	SMART [PRO]2.0 - 3x2M - Optique circulaire C4 - LED CCT5700K et IRC80 - CL1 - IP66 - IK08	48
GWP2630AL857	SMART [PRO]2.0 - 3x2M - Optique circulaire C2 - LED CCT5700K et IRC80 - CL1 - IP66 - IK08	48
GWP2630AM857	SMART [PRO]2.0 - 3x2M - Optique circulaire C1 - LED CCT5700K et IRC80 - CL1 - IP66 - IK08	32



GEWISS À VOTRE SERVICE

ÉQUIPE DE CONCEPTION

En vous accompagnant dans la conception de votre système électrique ou d'éclairage, GEWISS met à votre disposition des concepteurs spécialisés qui peuvent clarifier vos préoccupations ou collaborer avec vous dans la conception de votre projet. Nous vous garantissons ainsi un service de qualité et un grand professionnalisme.

LOGICIEL



BIM est un logiciel en ligne qui peut être utilisé sur n'importe quel appareil connecté à Internet (smartphone, tablette ou PC) avec lequel vous pouvez télécharger des modèles BIM de produits GEWISS.



Plug-in pour un éclairage professionnel avec des produits GEWISS, à utiliser avec le logiciel Relux®.



Plug-in pour un éclairage professionnel avec des produits GEWISS, à utiliser avec le logiciel Dialux®.



Plug-in pour la réalisation de projets BIM avec des produits GEWISS, à utiliser avec le logiciel Revit®.

WWW.GEWISS.FR



Notre site Web évolue constamment pour mettre à votre disposition de façon constante des informations à jour et des outils de travail utiles, qui peuvent être téléchargés ou consultés en ligne à tout moment. Dans cette section, vous pouvez également créer votre catalogue personnalisé et enregistrer vos produits et services préférés, afin que vous puissiez gagner du temps lorsque vous les visualisez ou simplement les conserver comme archive pour vos projets.

DOCUMENTATION



GEWISS développe différents types de documentation pour chaque gamme de produits et de solutions, allant des fiches techniques et spécifications, aux dépliants, aux brochures de famille ou de service, aux catalogues de solutions dédiés aux différents segments d'applications, avec des informations sur les solutions intégrées et l'Internet des objets. Demandez la documentation dont vous avez besoin à partir de votre référence professionnelle de confiance ou consultez le site gewiss.com

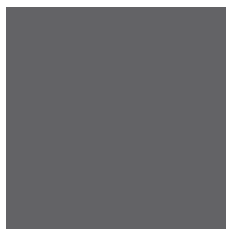
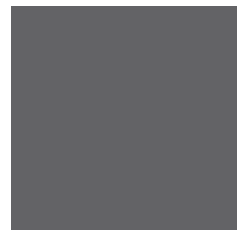

GEWISS

Rendez-vous sur www.gewiss.com et suivez-nous sur :



GEWISS France S.A.S.

ZA de Courtaboeuf
1 Rue du Rio Salado - BP 113
91944 Les Ulis Cedex
Tél : +33 (1) 64 86 80 80 - Fax : + 33 (1) 64 86 80 88
gewiss@gewiss.fr - www.gewiss.fr

PB 22593 FR - 01.20

